



Podręcznik użytkownika telefonów Cisco IP DECT z serii 6800

Pierwsza publikacja: 2019-02-18

Ostatnia modyfikacja: 2023-07-18

Americas Headquarters

Cisco Systems, Inc.
170 West Tasman Drive
San Jose, CA 95134-1706
USA
<http://www.cisco.com>
Tel: 408 526-4000
800 553-NETS (6387)
Fax: 408 527-0883

SPECYFIKACJE PRODUKTÓW I INFORMACJE NA ICH TEMAT ZAWARTE W NINIEJSZYM PODRĘCZNIKU MOGĄ ULEC ZMIANIE BEZ POWIADOMIENIA. WSZYSTKIE OŚWIADCZENIA, INFORMACJE I ZALECENIA ZAWARTE W NINIEJSZYM PODRĘCZNIKU SĄ UWAZANE ZA PRAWDZIWE, ALE NIE JEST UDZIELANA NA NIE ŻADNA GWARANCJA, WYRAŻNA ANI DOMNIEMANA. UŻYTKOWNICY PONOSZĄ PEŁNĄ ODPOWIEDZIALNOŚĆ ZA STOSOWANIE DOWOLNYCH PRODUKTÓW.

LICENCJA NA OPROGRAMOWANIE I OGRANICZONA GWARANCJA NA TOWARZYSZĄCY PRODUKT ZNAJDUJĄ SIĘ W PAKIECIE INFORMACJI DOŁĄCZONYM DO PRODUKTU I STANOWIĄ INTEGRALNĄ CZĘŚĆ NINIEJSZEGO DOKUMENTU PRZEZ ODNIESIENIE. W PRZYPADKU NIEZNALEZIENIA LICENCJI NA OPROGRAMOWANIE LUB OGRANICZONEJ GWARANCJI NALEŻY ZWRÓCIĆ SIĘ DO PRZEDSTAWICIELA FIRMY CISCO Z PROŚBĄ O KOPIĘ.

Informacja dotycząca zgodności urządzeń klasy A z wymaganiami komisji FCC: to urządzenie zostało przebadane z wynikiem pozytywnym pod kątem zgodności z ograniczeniami dla urządzeń cyfrowych klasy A według części 15 wytycznych FCC. Ograniczenia te mają na celu zapewnienie odpowiedniej ochrony przed szkodliwymi zakłóceniami podczas użytkowania sprzętu na obszarach przemysłowych. Urządzenie wytwarza, użytkuje i może emitować energię fal radiowych, które mogą powodować szkodliwe zakłócenia komunikacji radiowej, jeśli instalacja oraz użycie urządzenia nie będą się odbywać zgodnie z instrukcją. Użycie urządzenia na obszarach zamieszkałych może wywołać szkodliwe zakłócenia, które w przypadku ich pojawienia się, powinny zostać skorygowane przez użytkowników na ich koszt.

Informacja dotycząca zgodności urządzeń klasy B z wymaganiami komisji FCC: to urządzenie zostało przebadane z wynikiem pozytywnym pod kątem zgodności z ograniczeniami dla urządzeń cyfrowych klasy B według części 15 wytycznych FCC. Ograniczenia mają na celu zapewnienie stosownej ochrony przed szkodliwymi zakłóceniami w środowisku zamieszkanym. Urządzenie wytwarza, użytkuje i może emitować energię fal radiowych, które mogą powodować szkodliwe zakłócenia komunikacji radiowej, jeśli instalacja oraz użycie urządzenia nie będą się odbywać zgodnie z instrukcją. Nie wyklucza się jednak, że w wypadku konkretnej instalacji zakłócenia takie wystąpią. Jeśli urządzenie powoduje zakłócenia w odbiorze sygnału radiowego lub telewizyjnego, co można sprawdzić, wyłączając i włączając urządzenie, należy podjąć próby wyeliminowania tych zakłóceń, stosując następujące środki zaradcze:

- Obrócić lub przenieść antenę odbiorczą.
- Zwiększyć odległość między urządzeniem a odbiornikiem.
- Podłączyć urządzenie do gniazda w sieci zasilającej innej niż ta, do której podłączony jest odbiornik.
- Skonsultować się ze sprzedawcą lub doświadczonym technikiem radiowo-telewizyjnym w celu uzyskania pomocy.

Modyfikacje produktu niezatwierdzone przez firmę Cisco mogą spowodować unieważnienie aprobaty komisji FCC oraz prawa użytkownika do obsługi urządzenia.

Stosowany przez firmę Cisco sposób kompresji nagłówka TCP stanowi adaptację programu opracowanego na Uniwersytecie Kalifornijskim, Berkeley (USB) i jest częścią dostępną publicznie wersji systemu operacyjnego Unix, która została stworzona przez UCB. Wszystkie prawa zastrzeżone. Copyright © 1981 Regents of the University of California.

BEZ WZGLĘDU NA JAKIEKOLWIEK INNE GWARANCJE UDZIELONE W NINIEJSZYM DOKUMENCIE WSZYSTKIE PLIKI DOKUMENTACJI I OPROGRAMOWANIE TYCH DOSTAWCÓW SĄ DOSTARCZANE W TAKIM STANIE, W JAKIM SIĘ ZNAJDUJĄ, ZE WSZYSTKIMI WADAMI. FIRMA CISCO I WSKAZANI POWYŻEJ DOSTAWCY ZRZEKAJĄ SIĘ WSZELKICH GWARANCJI, WYRAŻNYCH LUB DOROZUMIANYCH, W TYM MIĘDZY INNYMI DOTYCZĄCYCH PRZYDATNOŚCI HANDLOWEJ, PRZYDATNOŚCI DO OKREŚLONEGO CELU I NIENARUSZANIA PRAW WŁASNOŚCI LUB WYNIKAJĄCYCH Z OBSŁUGI, WYKORZYSTANIA LUB PRAKTYK HANDLOWYCH.

W ŻADNYM RAZIE FIRMA CISCO ANI JEJ DOSTAWCY NIE BĘDĄ PONOSIĆ ODPOWIEDZIALNOŚCI ZA ŻADNE SZKODY POŚREDNIE, SZCZEGÓLNE, WTÓRNE LUB PRZYPADKOWE, W TYM MIĘDZY INNYMI UTRATĘ ZYSKÓW LUB UTRATĘ ALBO ZNISZCZENIE DANYCH WYNIKAJĄCE Z UŻYCIA LUB BRAKU MOŻLIWOŚCI UŻYCIA NINIEJSZEGO PODRĘCZNIKA, NAWET JEŚLI FIRMA CISCO LUB JEJ DOSTAWCY ZOSTALI POINFORMOWANI O MOŻLIWOŚCI WYSTĄPIENIA TAKICH SZKÓD.

Wszelkie adresy protokołu komunikacyjnego IP oraz numery telefonów użyte w tym dokumencie nie powinny być traktowane jako adresy lub numery rzeczywiste. Wszelkie przykłady, obrazy ekranów zawierające polecenia, diagramy topologii sieci oraz inne dane zawarte w dokumencie zostały przedstawione wyłącznie w celach demonstracyjnych. Jakikolwiek użycie rzeczywistych adresów IP lub numerów telefonów w treści demonstracyjnej jest przypadkowe i niezamierzone.

Wszystkie wydrukowane i zduplikowane kopie miękkie tego dokumentu uważane są za niekontrolowane. Aby mieć pewność, że korzystasz z najnowszej wersji, zapoznaj się z bieżącą wersją online.

Firma Cisco ma ponad 200 biur na całym świecie. Pełną listę adresów i numerów telefonów można znaleźć na stronie internetowej firmy Cisco pod adresem: www.cisco.com/go/offices.

Nazwa i logo Cisco są znakami towarowymi lub zastrzeżonymi znakami towarowymi firmy Cisco i/lub jej spółek zależnych w Stanach Zjednoczonych i innych krajach. Aby wyświetlić listę znaków towarowych firmy Cisco, przejdź do następującego adresu URL: <https://www.cisco.com/c/en/us/about/legal/trademarks.html>. Znaki towarowe innych podmiotów wymienione w tym dokumencie są własnością ich prawnych właścicieli. Użycie słowa „partner” nie oznacza stosunku partnerstwa między firmą Cisco a jakąkolwiek inną firmą. (1721R)

© 2019–2022 Cisco Systems, Inc. Wszelkie prawa zastrzeżone.



SPIS TREŚCI

ROZDZIAŁ 1

Twoja słuchawka 1

Twoja słuchawka 1

Obsługa funkcji 3

Nowe i zmienione informacje 4

Nowe i zmienione informacje o oprogramowaniu sprzętowym w wersji 5.1(2) 4

Nowe i zmienione informacje o oprogramowaniu sprzętowym w wersji 5.1(1) 4

Nowe i zmienione informacje o oprogramowaniu sprzętowym w wersji 5.0 5

Nowe i zmienione informacje o oprogramowaniu sprzętowym w wersji 4.8 5

Nowe i zmienione informacje o oprogramowaniu sprzętowym w wersji 4.7 6

Nowe i zmienione informacje o oprogramowaniu sprzętowym w wersji 460 7

Wprowadzenie 7

Włączanie słuchawki 8

Wyłączanie słuchawki 8

Zgłaszanie nagłych sytuacji 8

Blokowanie klawiatury numerycznej słuchawki 8

Odblokowywanie klawiatury numerycznej słuchawki 9

Przyciski i sprzęt 9

Nawigacja 13

Obsługiwane znaki 13

Funkcje ekranowe słuchawki 14

Ikony nagłówka 15

Różnice między połączeniami a liniami telefonicznymi 17

Baterie telefonu 17

17

Czyszczenie ekranu słuchawki 18

Czyszczenie zewnętrznych części słuchawki 18

W przypadku zanurzenia słuchawki w wodzie	19
Informacje dodatkowe i dalsza pomoc	20
Dostępność dokumentów dla osób niedowidzących i niewidomych	20
Cisco IP DECT z serii 6800 — Dokumentacja	20
Utrata łączności przez telefon	21
Warunki rocznej ograniczonej gwarancji na sprzęt firmy Cisco	21

ROZDZIAŁ 2**Konfiguracja słuchawki 23**

Instalacja sprzętu	23
Zawartość opakowania słuchawki	23
Instalacja baterii w słuchawce	24
Usuwanie zaczepu słuchawki	27
Patrz Ładowanie baterii słuchawki	29
Instalowanie podpórki ładującej	29
Ładowanie baterii słuchawki	29
Automatyczna konfiguracja słuchawki	30
Automatyczna konfiguracja słuchawki	30
Automatycznie skonfiguruj słuchawkę przy użyciu nazwy użytkownika i hasła	31
Automatycznie skonfiguruj słuchawkę przy użyciu krótkiego kodu aktywacji	32
Automatyczne dodawanie słuchawki w trybie HEBU	32
Konfiguracja ręczna słuchawki	33
Przywracanie ustawień domyślnych języka i tekstu słuchawki	33
Aktualizacje oprogramowania sprzętowego słuchawki DECT	34

ROZDZIAŁ 3**Połączenia 35**

Nawiązywanie połączeń	35
Nawiązywanie połączenia	35
Nawiązywanie nowego połączenia za pomocą interkomu	36
Nawiązywanie połączenia na innej linii	36
Nawiązywanie połączeń za pomocą zestawu głośnomówiącego	37
Nawiązywanie połączeń za pomocą zestawu słuchawkowego	37
Szybkie wybieranie numeru	37
Przypisywanie numeru szybkiego wybierania	37

Usuwanie numeru szybkiego wybierania	39
Nawiązywanie połączenia za pomocą funkcji szybkiego wybierania	40
Odbieranie połączenia	40
Odbieranie połączenia alarmowego (w sytuacji awaryjnej)	41
Odbieranie połączeń oczekujących	41
Wyciszanie połączenia przychodzącego	42
Odbieranie połączenia w ramach grupy	42
Zakończenie połączenia	42
Zawieszanie i wznowianie połączenia	43
Przełączanie się między aktywnymi a zawieszonymi połączeniami	43
Zawieszanie połączenia i nawiązywanie nowego za pomocą interkomu	43
Wyciszanie połączenia	44
Tworzenie połączenia konferencyjnego	44
Tworzenie połączenia konferencyjnego za pomocą interkomu	44
Przekierowywanie połączeń	45
Bezpośrednie przeniesienie połączenia (Transfer bezpośredni)	45
Konsultacja i przeniesienie połączenia (Transfer konsultacji)	45
Przekazywanie połączenia za pomocą interkomu	46
Symbol połączenia udostępnionego BroadWorks	46
Nawiązywanie połączenia na linii udostępnionej	47
Dołączanie do połączenia udostępnionego	47
Wstrzymywanie i wznowianie połączenia udostępnionego	47
Kody z gwiazdką	48
Oddzwanianie za pomocą kodu z gwiazdką	48
Przekazywanie połączenia za pomocą kodu z gwiazdką	48
Włączanie i wyłączanie przekierowania wszystkich połączeń za pomocą kodów z gwiazdką	49
Włączanie i wyłączanie połączeń oczekujących za pomocą kodów z gwiazdką	49
Blokowanie i odblokowywanie wychodzących danych identyfikacyjnych za pomocą kodu z gwiazdką	49
Blokowanie i odblokowywanie anonimowych połączeń za pomocą kodu z gwiazdką	50
Włączanie i wyłączanie funkcji Nie przeszkadzać za pomocą kodu z gwiazdką	50
Używanie funkcji Naciśnij i mów	51
Poszukiwanie	51
Wysyłanie przywołania	52

ROZDZIAŁ 4**Wiadomości tekstowe 53**

- Wiadomości tekstowe 53
- Wyślij wiadomość tekstową 53
- Natychmiastowe odpowiadanie na wiadomość tekstową 54
- Dodawanie nadawcy wiadomości tekstowej do listy kontaktów lokalnych 55
- Dołączanie nadawcy wiadomości tekstowej do kontaktu lokalnego 55
- Przekazywanie wiadomości tekstowej 56
- Natychmiastowe usuwanie wiadomości tekstowej 57
- Usuwanie wszystkich wiadomości tekstowych 57
- Wyświetlanie historii wiadomości tekstowych 58
 - Odpowiadanie na wiadomość tekstową z poziomu historii wiadomości 58
 - Usuwanie wiadomości tekstowej z historii wiadomości tekstowych 59
 - Usuwanie wszystkich wiadomości tekstowych z historii wiadomości tekstowych 59
- Konfigurowanie ustawień wiadomości tekstowych 60

ROZDZIAŁ 5**Kontakty i książki telefoniczne 61**

- Lokalne kontakty 61
 - Dodawanie kontaktu lokalnego 61
 - Nawiązywanie połączenia z kontaktem lokalnym 62
 - Edytowanie kontaktu lokalnego 62
 - Usuwanie kontaktu lokalnego 63
 - Usuwanie wszystkich lokalnych kontaktów 63
- Książki telefoniczne 64
 - Nawiązywanie połączeń z kontaktami z centralnej książki telefonicznej 64

ROZDZIAŁ 6**Ostatnie połączenia i poczta głosowa 65**

- Lista ostatnich połączeń 65
 - Wyświetlanie ostatnich połączeń 65
 - Dzwonienie do osoby z listy Ostatnie połączenia 66
 - Dodawanie ostatniego dzwoniącego do listy kontaktów 66
- Dostęp do poczty głosowej 67

ROZDZIAŁ 7**Zegar alarmowy, lista alarmowa i klawisze funkcyjne 69****Budzik 69**

Ustawianie alarmu 69

Ustawianie alarmu cyklicznego 70

Ustawianie czasu drzemki 71

Odpowiadanie na alarm 71

Lista alarmów 71

Wyświetlanie odebranych alarmów o nagłych sytuacjach 72

Klawisze funkcyjne 72

Konfigurowanie klawisza funkcyjnego 72

Nawiązywanie połączenia za pomocą klawisza funkcyjnego lub funkcji Szybkiego wybierania 73

Dodawanie klawisza funkcyjnego lub szybkiego wybierania do listy szybkiego wybierania 73

Usuwanie klawisza funkcyjnego lub szybkiego wybierania 74

Usuń wszystkie klawisze funkcyjne lub szybkiego wybierania 74

Wyświetlanie listy szybkiego wybierania 75

ROZDZIAŁ 8**Ustawienia 77****Menu ustawień 77****Menu ustawień dźwięku 77**

Ustawianie trybu cichego z poziomu menu ustawień 77

Ustawianie głośności dzwonka w menu ustawień 77

Ustawianie dzwonka dla różnych typów połączeń 78

Ustawianie dzwonka dla głośnego środowiska 79

Ustawianie głośności alertów 79

Ustawianie trybu wibracji słuchawki 80

Ustawianie sygnału dźwiękowego naciśnięcia klawisza 80

Ustawianie dźwięku potwierdzenia 80

Ustawianie ostrzeżenia dot. zasięgu 81

Ustawianie ostrzeżenia dot. ładowarki 81

Menu Godzina i data 82

Ustawianie formatu godziny 82

Ustawianie formatu daty 82

Ustawianie języka używanego na słuchawce	83
Ustawianie diod LED słuchawki	84
Ustawianie czasu wyłączenia ekranu	84
Menu zabezpieczeń	85
Ustaw blokadę słuchawki i kod PIN	85
Ustawianie czasu automatycznego blokowania słuchawki	85
Zmienianie kodu PIN do ustawień	86
Ustawianie nazwy słuchawki	86
Wybór linii domyślnej	87
Ustawianie automatycznego odbierania połączeń w słuchawce DECT	87
Zezwolenie na dzwonienie słuchawki na dzwonienie słuchawki podczas ładowania	88
Ustaw status Nie przeszkadzać	88
Ukrywanie identyfikatora abonenta podczas nawiązywania połączenia	89
Menu przekazywania połączenia	89
Ustawianie bezwarunkowego przekierowania połączeń	89
Ustawianie przekierowania połączeń w przypadku nieodebrania	90
Ustawianie przekierowania połączeń w przypadku zajętej linii	90
Ustawianie wygaszacza ekranu	91
Ustawianie czasu bezczynności	91
Menu Bluetooth	91
Bluetooth w słuchawce	92
Włączanie Bluetooth	92
Wyszukiwanie i parowanie urządzenia Bluetooth	92
Zarządzanie sparowanymi urządzeniami Bluetooth	92
Włączanie funkcji Naciśnij i mów	93
Ustawianie głośności dzwonka dla połączeń przychodzących	94
Zmienianie głośności podczas połączenia	94

ROZDZIAŁ 9**Aksesoria 95**

Obsługiwane zestawy nagłowne	95
Ważne informacje na temat bezpieczeństwa zestawu słuchawkowego	95
Jakość dźwięku	96

ROZDZIAŁ 10	Rozwiązywanie problemów	97
	Ogólne rozwiązywanie problemów	97
	Słuchawka nie zostanie włączona	97
	Słuchawka nie może pozostać włączona	97
	Słuchawka nie dzwoni	98
	Słuchawka nie reaguje na naciskanie klawiszy	98
	Słuchawka sygnalizuje sygnałem dźwiękowym, gdy znajduje się na ładowarce	98
	Na ekranie słuchawki jest wyświetlany komunikat „Wyszukiwanie”	99
	Wyświetlanie stanu słuchawki	100
	Resetowanie ustawień słuchawki	100

ROZDZIAŁ 11	Ochrona i bezpieczeństwo produktu	101
	Informacje o bezpieczeństwie i jakości działania	101
	Zasady bezpieczeństwa	102
	Uwagi dotyczące bezpiecznego używania baterii	102
	Przerwa w zasilaniu	103
	Obszary o określonych wymogach prawnych	103
	Środowiska opieki medycznej	104
	Korzystanie z urzędzeń zewnętrznych	104
	Działanie systemu w okresach dużego obciążenia sieci	104
	Etykieta produktu	104
	Oświadczenia o zgodności	105
	Oświadczenie o zgodności dla Unii Europejskiej	105
	Oznaczenie CE	105
	Informacje o narażeniu na emisję fal radiowych dotyczące Unii Europejskiej	105
	Oświadczenie o zgodności dla Stanów Zjednoczonych	105
	Ogólne uwagi dotyczące zgodności z normami narażenia na emisję fal radiowych	105
	Część 15 Urządzenia radiowe	105
	Oświadczenie o zgodności — Kanada	105
	Informacje o narażeniu na emisję fal radiowych dotyczące Kanady	106
	Oświadczenie o zgodności dla Nowej Zelandii	106
	Ogólne ostrzeżenie dotyczące Permit to Connect (PTC)	106

Korzystanie z sieci IP w sieciach PSTN	107
Używanie kompresji głosu w sieciach PSTN	107
Tłumienie echa	107
Oświadczenie o zgodności dla Tajwanu	107
Ostrzeżenie DGT	107
Oświadczenie o zgodności dla Argentyny	107
Oświadczenie o zgodności dla Singapuru	108
Ogólne informacje na temat bezpieczeństwa produktu Cisco	108
Ważne informacje dostępne w Internecie	108



ROZDZIAŁ 1

Twoja słuchawka

- [Twoja słuchawka, na stronie 1](#)
- [Obsługa funkcji, na stronie 3](#)
- [Nowe i zmienione informacje, na stronie 4](#)
- [Wprowadzenie, na stronie 7](#)
- [Przyciski i sprzęt, na stronie 9](#)
- [, na stronie 17](#)
- [Informacje dodatkowe i dalsza pomoc, na stronie 20](#)

Twoja słuchawka



Cisco IP DECT z serii 6800 jest przeznaczone dla małych i średnich firm, oraz dla firm dużych rozmiarów. Elementy serii:

- Jednokomórkowa stacja bazowa IP Cisco DECT 110
- Wielokomórkowa stacja bazowa IP Cisco DECT 210
- Wzmacniacz Cisco IP DECT 110
- Słuchawka telefonu IP Cisco DECT 6823
- Słuchawka telefonu IP Cisco DECT 6825
- Wzmocniona słuchawka telefonu IP Cisco DECT 6825

Stacje bazowe i wzmacniacz wyglądają tak samo z przodu, ale pełnią różne funkcje. Stacje bazowe komunikują się z systemem sterowania połączeniami, słuchawkami i opcjonalnymi wzmacniaczami. Wtórnik komunikują się z stacją bazową i słuchawkami.

Urządzenia można rozpoznać przy użyciu symbolu na górze urządzenia.

Urządzenie	Symbole
Jednokomórkowa stacja bazowa IP Cisco DECT 110	

Urządzenie	Symbole
Wielokomórkowa stacja bazowa IP Cisco DECT 210	
Wzmacniacz Cisco IP DECT 110	



Uwaga Ten dokument obejmuje tylko informacje: Cisco IP DECT z serii 6800. Ta seria różni się od: Wieloplatformowe telefony IP Cisco z serii 6800 Informacje na temat programu: Wieloplatformowe telefony IP Cisco z serii 6800 znajdują się w: <https://www.cisco.com/c/en/us/support/collaboration-endpoints/ip-phone-6800-series-multiplatform-firmware/series.html>

Rysunek 1: Słuchawka telefonu IP Cisco DECT 6823, Słuchawka telefonu IP Cisco DECT 6825, Wzmocniona słuchawka telefonu IP Cisco DECT 6825, Wzmacniacz Cisco IP DECT 110, Wielokomórkowa stacja bazowa IP Cisco DECT 210 oraz Jednokomórkowa stacja bazowa IP Cisco DECT 110



Słuchawki komunikują się ze stacją bazową oraz wzmacniaczami przy użyciu protokołu DECT (Digital Enhanced Cordless Telecommunications).

Jeśli konieczne jest użycie słuchawki w środowisku niebezpiecznym, pełnym kurzu lub wilgoci, można użyć Wzmocniona słuchawka telefonu IP Cisco DECT 6825. Ta słuchawka jest oznaczona jako IP65, co oznacza, że jest uszczelniona i chroniona przed kurzem i wodą.

Urządzenie: Słuchawka telefonu IP Cisco DECT 6823 jest podobne do: Słuchawka telefonu IP Cisco DECT 6825, jednakże istnieją następujące różnice. Klawisze i wyświetlanie ikon może się różnić pomiędzy tymi dwoma słuchawkami.

Funkcja	Słuchawka telefonu IP Cisco DECT 6825	Słuchawka telefonu IP Cisco DECT 6823
Ekran	Wyświetlacz: 2 cale Rozdzielczość: 240 x 320 pikseli	Wyświetlacz: 1,7 cm Rozdzielczość: 128 x 160 pikseli
Przycisk alarmowy	Obecne	Nieobecne
Bluetooth	obsługiwany	nieobsługiwany
Ładowanie uchwytu dokującego	Port USB i dioda LED	Brak portu USB lub diody LED

W tym dokumencie termin *telefon* oznacza słuchawkę, a termin *system* oznacza słuchawkę wraz ze stacją bazową.

Poniższa tabela zawiera listę często używanych określeń pojawiających się w niniejszym dokumencie.

Tabela 1: Warunki

Term	Znaczenie
<i>Słuchawka lub telefon</i>	Słuchawka 6823 Słuchawka 6825 Słuchawka wzmocniona 6825
<i>Stacja bazowa</i>	Jednokomórkowa stacja bazowa IP Cisco DECT 110 Wielokomórkowa stacja bazowa IP Cisco DECT 210
<i>Wzmacniacz</i>	Wzmacniacz 110



Uwaga Słuchawka może nie obsługiwać wszystkich funkcji. Aby uzyskać informacje na temat obsługiwanych funkcji, skontaktuj się z dostawcą usług.

Obsługa funkcji

W tym dokumencie opisano wszystkie funkcje obsługiwane przez to urządzenie. W bieżącej konfiguracji mogą jednak nie być obsługiwane wszystkie te funkcje. Aby uzyskać więcej informacji na temat obsługiwanych funkcji, skontaktuj się z administratorem lub dostawcą usługi.

Nowe i zmienione informacje

Nowe i zmienione informacje o oprogramowaniu sprzętowym w wersji 5.1(2)

Funkcja	Nowe i zmienione informacje
Dodano nowe tematy dotyczące przekazywania połączeń, przekazywania bezpośredniego i przekazywania konsultacji	<p>Nowa sekcja: Przekierowywanie połączeń, na stronie 45</p> <p>Bezpośrednie przeniesienie połączenia (Transfer bezpośredni), na stronie 45</p> <p>Konsultacja i przeniesienie połączenia (Transfer konsultacji), na stronie 45</p>

Nowe i zmienione informacje o oprogramowaniu sprzętowym w wersji 5.1(1)

Funkcja	Nowe i zmienione informacje
Automatyczne rejestrowanie słuchawki w trybie HEBU	Nowa sekcja: Automatyczne dodawanie słuchawki w trybie HEBU , na stronie 32
Dodawanie grup połączeń dla połączeń interkodem	<p>Nowe sekcje:</p> <ul style="list-style-type: none"> • Nawiązywanie nowego połączenia za pomocą interkomu, na stronie 36 • Zawieszanie połączenia i nawiązywanie nowego za pomocą interkomu, na stronie 43 • Przekazywanie połączenia za pomocą interkomu, na stronie 46 • Tworzenie połączenia konferencyjnego za pomocą interkomu, na stronie 44 • Odbieranie połączenia w ramach grupy, na stronie 42
Ulepszenie planu wybierania	Zaktualizowana część: Numery szybkiego wybierania , na stronie 38
Wyświetlanie weryfikacji połączenia przychodzącego na słuchawce	<p>Zaktualizowana część:</p> <ul style="list-style-type: none"> • Odbieranie połączenia, na stronie 40 • Wyświetlanie ostatnich połączeń, na stronie 65
Przywracanie ustawień domyślnych języka i tekstu słuchawki	Nowa sekcja: Przywracanie ustawień domyślnych języka i tekstu słuchawki , na stronie 33

Nowe i zmienione informacje o oprogramowaniu sprzętowym w wersji 5.0

Funkcja	Nowe i zmienione informacje
Modyfikacja nazwy pliku oprogramowania układowego	Zaktualizowana część: Aktualizacje oprogramowania sprzętowego słuchawki DECT , na stronie 34
Język węgierski jako dodatek do słuchawek	Zaktualizowana część: Ustawianie języka używanego na słuchawce , na stronie 83
Ustawienie głośnego dzwonka w słuchawce	Nowa sekcja: Ustawianie dzwonka dla głośnego środowiska , na stronie 79

Nowe i zmienione informacje o oprogramowaniu sprzętowym w wersji 4.8

Funkcja	Nowa lub zmieniona treść
Jednokomórkowa stacja bazowa IP Cisco DECT 110 i Wzmacniacz 110	Zaktualizowana część: <ul style="list-style-type: none"> • Twoja słuchawka, na stronie 1 • Na ekranie słuchawki jest wyświetlany komunikat „Wyszukiwanie”, na stronie 99
Słuchawka 6823	Zaktualizowana część: <ul style="list-style-type: none"> • Twoja słuchawka, na stronie 1 • Zgłaszanie nagłych sytuacji, na stronie 8 • Przyciski i sprzęt, na stronie 9 • Ikony nagłówka, na stronie 15 • Instalowanie podpórki ładującej, na stronie 29 • Różne sekcje w rozdziale: Połączenia, na stronie 35. • Różne sekcje w rozdziale: Wiadomości tekstowe, na stronie 53. • Lokalne kontakty, na stronie 61 • Dodawanie ostatniego dzwoniącego do listy kontaktów, na stronie 66 • Budzik, na stronie 69 • Klawisze funkcyjne, na stronie 72 • Różne sekcje w rozdziale: Ustawienia, na stronie 77.

Funkcja	Nowa lub zmieniona treść
Poszukiwanie	Dodano nową sekcję: Poszukiwanie , na stronie 51.
Udoskonalenia obsługi połączenia wspólnego	Zaktualizowana część: <ul style="list-style-type: none"> • Odbieranie połączenia, na stronie 40 • Symbol połączenia udostępnionego BroadWorks, na stronie 46 Nowe sekcje: <ul style="list-style-type: none"> • Nawiązywanie połączenia na linii udostępnionej, na stronie 47 • Dołączanie do połączenia udostępnionego, na stronie 47 • Wstrzymywanie i wznowianie połączenia udostępnionego, na stronie 47
Zamień połączenia przy użyciu klawisza nawigacyjnego	Zaktualizowana sekcja: Przełączanie się między aktywnymi a zawieszonymi połączeniami , na stronie 43
Tymczasowa słuchawka — Dodawanie do stacji podstawowej	Nowe sekcje: <ul style="list-style-type: none"> • Automatycznie skonfiguruj słuchawkę przy użyciu nazwy użytkownika i hasła, na stronie 31 • Automatycznie skonfiguruj słuchawkę przy użyciu krótkiego kodu aktywacji, na stronie 32
Ogólne zmiany	Procedury rozwiązywania problemów w: Słuchawka sygnalizuje sygnałem dźwiękowym, gdy znajduje się na ładowarce , na stronie 98

Nowe i zmienione informacje o oprogramowaniu sprzętowym w wersji 4.7

Rozpoczynając w tej wersji:

- Schemat numeru wersji zmienia się w taki sposób, aby był zgodny ze standardową numeracją firmy Cisco. Wewnętrznie będzie wyświetlany poprzedni schemat numeracji. Wersja oprogramowania sprzętowego 4.7 oraz V470 B6 to ta sama wersja oprogramowania sprzętowego.
- Wszystkie aktualizacje dokumentów powiązane z daną wersją są jasno oznaczone. Jeśli na przykład zostało dodane nowe pole lub pole zostało usunięte, w dokumentacji będzie wskazana wersja, której zmiana dotyczy.

Funkcja	Nowe i zmienione informacje
Słuchawka wzmocniona 6825 pomoc techniczna	Zaktualizowano Twoja słuchawka, na stronie 1 Zaktualizowano Przyciski i sprzęt, na stronie 9
Ulepszenia interfejsu użytkownika	Dodaj informacje o alercie o braku zasięgu Twoja słuchawka, na stronie 1 . Dodaj informacje o ekranie alarmu , aby powracające alarmy Budzik, na stronie 69
Inne zmiany	Procedury rozwiązywania problemów Słuchawka nie może pozostać włączona, na stronie 97 oraz Słuchawka nie zostanie włączona, na stronie 97

Nowe i zmienione informacje o oprogramowaniu sprzętowym w wersji 460

Funkcja	Nowe lub zaktualizowane sekcje
Książka telefoniczna Broadsoft	Zaktualizowano Nawiązywanie połączeń z kontaktami z centralnej książki telefonicznej, na stronie 64
Wbudowane usprawnienia słuchawki	Zaktualizowano Automatyczna konfiguracja słuchawki, na stronie 30 Nowe zadanie Automatyczna konfiguracja słuchawki, na stronie 30
Ulepszenia interfejsu użytkownika słuchawki	Zaktualizowano Przypisywanie numeru szybkiego wybierania, na stronie 37 Nowe zadanie Usuwanie numeru szybkiego wybierania, na stronie 39 Nowe zadanie Dodawanie ostatniego dzwoniącego do listy kontaktów, na stronie 66 Zaktualizowano Ustawianie dzwonka dla różnych typów połączeń, na stronie 78
Ogólne usprawnienia	Nowe zadanie Wybór linii domyślnej, na stronie 87

Wprowadzenie

Przed rozpoczęciem korzystania z słuchawki należy najpierw zainstalować baterię w słuchawkach i naładować ją. Aby uzyskać więcej informacji, patrz [Instalacja baterii w słuchawce, na stronie 24](#) i [Ładowanie baterii słuchawki, na stronie 29](#).

Włączanie słuchawki

Procedura

Naciśnij przycisk **zasilania/kończenia**  i przytrzymaj go do momentu włączenia się ekranu.

Wyłączanie słuchawki

Procedura

Naciśnij i przytrzymaj przycisk **zasilania/kończenia**  do momentu wyłączenia się ekranu.

Zgłaszanie nagłych sytuacji

Słuchawka 6825 ma w górnej części przycisk alarmowy, zlokalizowany na górze słuchawki. Jeśli ta funkcja została skonfigurowana przez administratora, możesz nacisnąć ten przycisk, aby zaalarmować o nagłej sytuacji. Słuchawka nawiązuje połączenie ze skonfigurowanym numerem alarmowym i automatycznie włącza tryb głośnomówiący.



Uwaga Słuchawka 6823 nie ma przycisku alarmowego.

Procedura

Naciśnij i przytrzymaj przycisk **Alarm**  przez 3 sekundy.

Blokowanie klawiatury numerycznej słuchawki



Klawiaturę numeryczną można ręcznie zablokować, aby uniknąć przypadkowego wybrania numeru.

Klawiaturę numeryczną można ręcznie zablokować, aby uniknąć przypadkowego wybrania numeru. Etykieta klawisza programowego nie jest wyświetlana po zablokowaniu klawiatury.



Uwaga Po zablokowaniu klawiatury można dzwonić tylko na numery alarmowe.

Procedura

Naciśnij i przytrzymaj przycisk **Zero (0)** , aż na ekranie zostanie wyświetlony komunikat "Naciśnij i przytrzymaj 0" oraz ikona blokady klawiszy ( lub ).

Tematy pokrewne

[Ustaw blokadę słuchawki i kod PIN](#), na stronie 85

[Ustawianie czasu automatycznego blokowania słuchawki](#), na stronie 85

Odblokowywanie klawiatury numerycznej słuchawki



Jeśli klawiatura jest zablokowana, trzeba ją odblokować, aby móc nawiązać większość połączeń. Odblokowanie słuchawki może wymagać wprowadzenia kodu PIN.



Uwaga Po zablokowaniu klawiatury można dzwonić tylko na numery alarmowe.

Jeśli klawiatura jest zablokowana, trzeba ją odblokować, aby móc nawiązać większość połączeń. Odblokowanie słuchawki może wymagać wprowadzenia kodu PIN. Po odblokowaniu klawiatury zostaną ponownie wyświetlone etykiety klawisza programowego.

Procedura

Naciśnij i przytrzymaj przycisk **zero (0)** , aż komunikat "Naciśnij i przytrzymaj *" oraz ikona blokady klawiszy ( lub ) znikną z ekranu.

Tematy pokrewne

[Ustaw blokadę słuchawki i kod PIN](#), na stronie 85

[Ustawianie czasu automatycznego blokowania słuchawki](#), na stronie 85

Przyciski i sprzęt

Słuchawka ma wiele przycisków i funkcji, z których będziesz regularnie korzystać. Na poniższej ilustracji i w tabeli przedstawiono ważne przyciski i funkcje telefonu. Na poniższym rysunku przedstawiono Słuchawka 6823 oraz Słuchawka 6825. Słuchawka wzmacniona 6825 przypomina wyglądem: Słuchawka 6825.

Rysunek 2: Słuchawka 6825 oraz Słuchawka 6823 — przyciski i sprzęt











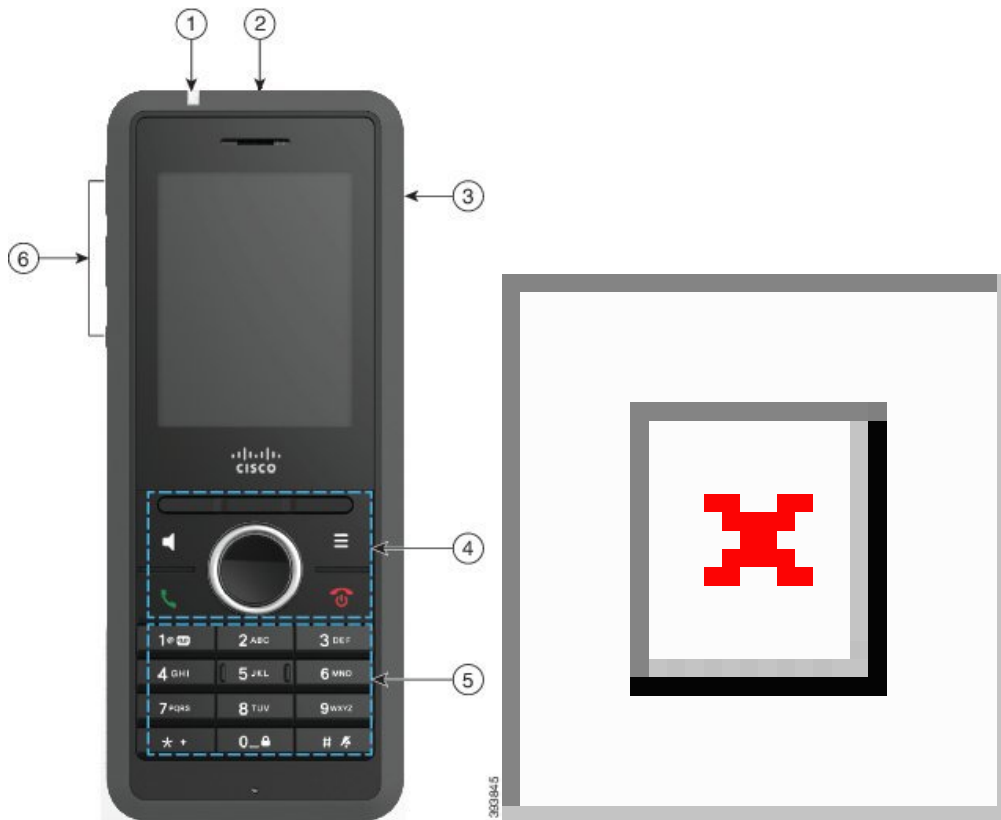







Tabela 2: Słuchawka 6825 oraz Słuchawka 6823 — przyciski i sprzęt

Element	Nazwa lub grupa	Opis
1	Wskaźnik (LED)	Dioda wskaźnika — określa stan: Można skonfigurować zdarzenia, które powodują świecenie diody LED na czerwono, żółto lub zielono.
2	Przycisk alarmowy	Alarm  Wywołuje alarm, jeśli ta funkcja jest skonfigurowana. Ten przycisk nie jest dostępny w: Słuchawka 6823
3	Gniazdo zestawu słuchawkowego	Gniazdo zestawu słuchawkowego z osłoną  . Po zdjęciu osłony można podłączyć zestaw słuchawkowy lub słuchawki douszne (gniazdo audio 3,5 mm).

Element	Nazwa lub grupa	Opis
4	Klawisze programowe, przyciski sterujące słuchawki (głośnika, menu), kółko nawigacyjne, przyciski sterowania połączeniami (odbierania/wysyłania, zasilania/kończenia).	<p>Klawisze programowe  Umożliwiają użycie opcji wyświetlanych na ekranie.</p> <p>Głośnik  — włączanie i wyłączenie trybu głośnika słuchawki.</p> <p>Menu  Dają dostęp do książek telefonicznych, ustawień, stanu i innych informacji.</p> <p>Kółko nawigacyjne  — pierścień nawigacyjny i przycisk Wybierz:</p> <ul style="list-style-type: none"> • Pierścień nawigacyjny (zewnątrzny): Przechodzenie w górę, w dół, w lewo lub w prawo. • Przycisk Wybierz  (w środku kółka): wybieranie elementu menu. <p>Odbierz/Wyślij  — odebranie połączenia lub nawiązanie połączenia po uprzednim wybraniu numeru.</p> <p>Zasilanie/zakończenie  Umożliwia włączenie i wyłączenie słuchawki albo zakończenie trwającego połączenia. W menu naciśnięcie tego przycisku powoduje powrót na poprzedni ekran.</p>

Element	Nazwa lub grupa	Opis
5	Klawiatura	<p>Umożliwia wybieranie numerów i wprowadzanie liter.</p> <p>Jeden </p> <ul style="list-style-type: none"> • Wprowadź "1" podczas wybierania numeru. • Dostęp do poczty głosowej Naciśnij i przytrzymaj, aby automatycznie połączyć się z systemem poczty głosowej. • Wprowadzanie następujących specjalnych znaków tekstowych: . ! ? , - " @ + ; : <p>Gwiazdka </p> <ul style="list-style-type: none"> • Naciśnij i przytrzymaj, aby dodać symbol plus (+) na początku numeru telefonu. <p>Zero </p> <ul style="list-style-type: none"> • Wprowadź "0" podczas wybierania numeru. • Naciśnij i przytrzymaj, aby zablokować lub odblokować klawiaturę numeryczną. • Wprowadza spację. <p>Krzyżyk </p> <ul style="list-style-type: none"> • Naciśnij i przytrzymaj, aby wyciszyć dzwonek słuchawki. Słuchawka zacznie wibrować, jeśli ta funkcja została skonfigurowana. • Wprowadzanie następującego specjalnego znaku: # <p>Klawisze od 2 do 9 służą do wprowadzania liter i cyfr.</p> <p>Uwaga W przypadku niektórych języków mogą występować dodatkowe znaki.</p>

Element	Nazwa lub grupa	Opis
6	Przyciski głośności i Wycisz	 <p>Głośność</p> <ul style="list-style-type: none"> • Gdy słuchawka jest wolna, zmienia głośność dzwonka lub wyłącza go. • W trakcie połączenia służy do sterowania głośnością aktywnej słuchawki, zestawu słuchawkowego lub głośnika. <p>Wycisz  — włącza lub wyłącza funkcję wyciszania.</p>

Nawigacja

Do przewijania menu i przechodzenia między polami służy zewnętrzny pierścień kółka nawigacyjnego. Wewnętrzny przycisk **Wybierz** grupy Nawigacja służy do wybierania elementów menu.



Obsługiwane znaki

Podczas wprowadzania informacji słuchawki obsługują następujące znaki:

Rysunek 3: Obsługiwane znaki

	0	1	2	3	4	5	6	7	8	9	A	B	C	D	E	F
0			0	@	P	`	p	€	ı	ı	°	À	Đ	à	đ	
1		!	1	A	Q	a	q	ı	'	ı	±	Á	Ñ	á	ñ	
2		"	2	B	R	b	r	,	'	¢	Č	Â	Ò	â	ò	
3		#	3	C	S	c	s	f	"	£	č	Ã	Ó	ã	ó	
4		\$	4	D	T	d	t	_	"	¤	´	Ä	Ô	ä	ô	
5		%	5	E	U	e	u	...	•	¥	µ	Å	Õ	å	õ	
6		&	6	F	V	f	v	†	-	ı	¶	Æ	Ö	æ	ö	
7		'	7	G	W	g	w	‡	—	§	·	Ç	×	ç	+	
8		(8	H	X	h	x	^	˘	˙	˚	È	Ø	è	ø	
9)	9	I	Y	i	y	Ř	ř	Û	Đ	É	Ù	é	ù	
A		*	:	J	Z	j	z	Š	š	û	d'	Ê	Ú	ê	ú	
B		+	;	K	[k	{	<	>	«	»	Ë	Û	ë	û	
C		,	<	L	\	l		œ	œ	Ë	Ť	İ	Ü	ı	ü	
D		-	=	M]	m	}	Š	š	ě	ı'	Í	Ý	ı'	ý	
E		.	>	N	^	n	~	Ž	ž	Ñ	ñ	ı	ı	ı	ı	
F		/	?	O	_	o	Ğ	ğ	ÿ	ı	ı	ı	ı	ı	ı	

Funkcje ekranowe słuchawki

Na wyświetlaczu pojawiają się różne informacje o urządzeniu, np. numer telefonu, data i czas oraz klawisze programowe. Ekran jest podzielony na trzy części: wiersz nagłówka, obszar środkowy i wiersz stopki.

Rysunek 4: Ekran słuchawki

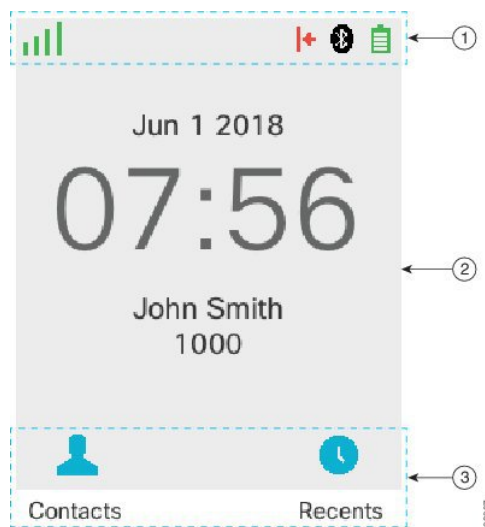

- Na górze ekranu znajduje się wiersz nagłówka. Na górze ekranu są wyświetlane znaczniki siły sygnału radiowego i naładowania baterii oraz różne ikony. Ikony wskazują aktywność poszczególnych funkcji.
Jeśli w organizacji jest używana funkcja BroadWorks Shared Call Appearance, tuż pod górnymi ikonami jest wyświetlany rząd pól. Każde pole reprezentuje użytkownika na linii udostępnionej.

2	W środkowej części ekranu wyświetlane są informacje związane ze słuchawką: data i czas, skonfigurowany właściciel słuchawki oraz numer telefonu słuchawki.
3	Dolny wiersz ekranu zawiera etykiety przycisków programowych. Każda etykieta odpowiada czynności wykonywanej za pomocą danego przycisku programowego umieszczonego pod ekranem. Czasami nad etykietami klawiszy programowych są wyświetlane ikony.







Tematy pokrewne

[Symbol połączenia udostępnionego BroadWorks](#), na stronie 46

Ikony nagłówka





Ikony nagłówków zawierają informację o stanie słuchawki. W tej części przedstawiono ikony wyświetlane na górze ekranu oraz ich znaczenie. Ikony z góry ekranu mogą być inne, gdy włączony jest tryb Nie przeszkadzać.

Ikony ścieżki dźwięku





Ikona	Ikona trybu Nie przeszkadzać	Opis
		Głośnik jest wyłączony
		Zestaw słuchawkowy w użyciu.
		Słuchawka jest wyciszona.

Ikony Bluetooth

Urządzenie Słuchawka 6823 nie obsługuje komunikacji Bluetooth.

Ikona	Ikona trybu Nie przeszkadzać	Opis
		Bluetooth® — połączono.
		Bluetooth® — odłączono.

Ikony sieci

Ikona	Ikona trybu Nie przeszkadzać	Opis
		Brak połączenia sieciowego.
		Słabe połączenie z siecią.

Ikona	Ikona trybu Nie przeszkadzać	Opis
		Dobre połączenie z siecią.
		Lepsze połączenie z siecią.
		Najlepsze połączenie z siecią.





Ikony baterii

Ikona	Ikona trybu Nie przeszkadzać	Opis
		Bateria jest wyczerpana. Naładuj baterię, aby używać słuchawki.
		Poziom naładowania baterii od 1 do 24%. Naładuj baterię jak najszybciej.
		Poziom naładowania baterii od 25 do 49%.
		Poziom naładowania baterii od 50 do 74%.
		Poziom naładowania baterii od 75 do 100%.
		Trwa ładowanie baterii.

Ikony związane z połączeniami

Ikona	Ikona trybu Nie przeszkadzać	Opis
		Odebrane połączenie
		Nawiązane połączenie
		Tryb Nie przeszkadzać jest włączony.
		Włączone jest przekazywanie połączeń.
		Oczekująca wiadomość poczty głosowej.
		Połączenie nieodebrane

Inne ikony

Ikona	Ikona trybu Nie przeszkadza	Opis
		Klawiatura słuchawki jest zablokowana.
		Komunikat

Różnice między połączeniami a liniami telefonicznymi

Określ *linie* i *połączenia* używamy w bardzo konkretny sposób przy objaśnianiu działania telefonu.

- **Linie** — każda z linii odpowiada numerowi telefonu lub numerowi wewnętrznemu, z którego inne osoby mogą korzystać w celu nawiązania połączenia z użytkownikiem. Można korzystać z maksymalnie 4 linii.
- **Połączenia** — każda linia może obsługiwać maksymalnie dwa połączenia. Na słuchawce mogą istnieć dwa połączenia.

W danej chwili aktywne może być tylko jedno połączenie. Drugie połączenie jest automatycznie zawieszane.

Przykład: jeśli użytkownik ma do dyspozycji 4 linie, a każda z nich obsługuje dwa połączenia, telefon może utrzymywać do dwóch połączeń naraz. Te dwa połączenia mogą być na tej samej lub na różnych liniach. Tylko jedno z nich jest aktywne, a drugie — zawieszane.

Baterie telefonu

Telefon zawiera baterię litowo-jonową. W pełni naładowana bateria zapewnia następujący czas pracy:

- Do 17 godzin rozmów
- Do 200 godzin w trybie gotowości

Czas pracy baterii jest krótszy, gdy telefon jest włączony. Połączenia, wiadomości, używanie aplikacji, używanie Bluetooth i czynności takie, jak nawigacja w menu, powodują rozładowywanie baterii i skrócenie czasu rozmów. Aby spowolnić rozładowywanie baterii, wyświetlacz telefonu jest przyciemniany i wyłączany w przypadku braku aktywności przez czas o ustawionej długości.

Tematy pokrewne

[Ustawianie czasu wyłączenia ekranu](#), na stronie 84

[Ładowanie baterii słuchawki](#), na stronie 29

Słuchawkę można czyścić. Należy przestrzegać naszych instrukcji dotyczących czyszczenia.

Słuchawkę należy wyczyścić natychmiast po tym, gdy miała kontakt z czymkolwiek, co może spowodować plamy lub inne uszkodzenia, na przykład z ziemią, piaskiem, tuszem, atramentem, kosmetykami, mydłem, detergentem, kwasem, kwaśnym jedzeniem.



-
- Przeestroga** Nie wolno czyścić otworów w słuchawce sprężonym powietrzem (np. w spreju czy z dmuchawy o małym lub dużym ciśnieniu).
- Nie wolno czyścić otworów w słuchawce odkurzaczem ani innym urządzeniem ssącym.
- Nie wolno czyścić otworów w słuchawce szpilkami ani innymi przedmiotami.
- Czyszczenie otworów w słuchawce powietrzem, urządzeniami ssącymi lub mechanicznie może spowodować uszkodzenie słuchawki i powoduje utratę gwarancji.
-

Jeśli słuchawka wpadnie do wody lub zostanie nią ochlapana, wysusz ją zgodnie z naszymi instrukcjami. Zobacz [W przypadku zanurzenia słuchawki w wodzie, na stronie 19](#).

Czyszczenie ekranu słuchawki

Procedura

Jeśli ekran słuchawki zabrudzi się, wytrzyj go miękką, suchą szmatką.

- Przeestroga** Do czyszczenia słuchawki nie należy używać płynów ani proszków, ponieważ mogłoby to doprowadzić do zanieczyszczenia podzespołów i nieprawidłowego działania.
-

Czyszczenie zewnętrznych części słuchawki

Zewnętrzne części słuchawki można czyścić suchą, niestrzępiącą się szmatką. W przypadku środowisk w placówkach służby zdrowia zaleca się dokładne czyszczenie słuchawki za pomocą chusteczek Caviwipes™ i Saniwipes™. Chusteczki te zawierają do 17% izopropanolu.



-
- Przeestroga** Używanie tych chusteczek więcej niż trzy razy dziennie spowoduje uszkodzenie powierzchni słuchawki i zmieni jej wygląd.
-

Każdy środek czyszczący z większą zawartością izopropanolu, czysty izopropanol lub alternatywny płyn na bazie alkoholu może spowodować uszkodzenie słuchawki. Nie wolno czyścić słuchawki wybielaczem lub innymi środkami żrącymi.

Słuchawkę należy wyczyścić natychmiast po tym, gdy miała kontakt z czymkolwiek, co może spowodować plamy lub inne uszkodzenia, na przykład z ziemią, piaskiem, tuszem, atramentem, kosmetykami, mydłem, detergentem, kwasem, kwaśnym jedzeniem.

**Przeostoga**

Nie wolno czyścić otworów w słuchawce sprężonym powietrzem (np. w spreju czy z dmuchawy o małym lub dużym ciśnieniu).

Nie wolno czyścić otworów w słuchawce odkurzaczem ani innym urządzeniem ssącym.

Nie wolno czyścić otworów w słuchawce szpilkami ani innymi przedmiotami.

Czyszczenie otworów w słuchawce powietrzem, urządzeniami ssącymi lub mechanicznie może spowodować uszkodzenie słuchawki i powoduje utratę gwarancji.

Procedura

- Krok 1** Zdejmij słuchawkę z ładowarki.
- Krok 2** Wytrzyj słuchawkę i jej ekran miękką, niestrzępiącą się szmatką lub dozwolonych chusteczek do dezynfekcji.
- Krok 3** Jeśli w otworach w słuchawki znajdują się jakieś obiekty (na przykład piasek), postukaj słuchawką w swoją dłoń, aby wypadły.

W przypadku zanurzenia słuchawki w wodzie

W przypadku zanurzenia słuchawki w wodzie należy postępować zgodnie z poniższym opisem:

- *Delikatnie* strząśnij wodę z słuchawki.
- Osusz słuchawkę miękką, suchą, niestrzępiącą się szmatką.
- Pozostaw słuchawkę w suchym miejscu, w którym jest przepływ powietrza. Na przykład można skierować na siatkę głośnika słuchawki wentylator dmuchający *chłodnym* powietrzem. Nie umieszczaj wentylatora bardzo blisko słuchawki.

Czego nie należy robić:

- Nie otwieraj komory baterii, gdy słuchawka jest mokra.
- Nie używaj sprężonego powietrza do usuwania wody.
- Nie używaj suszarki do włosów do osuszenia słuchawki.
- Nie wolno umieszczać wacików, gazików, papierowych ręczników czy szmatek w gnieździe słuchawkowym ani w komorze baterii.
- Nie uderzaj słuchawką o twarde powierzchnie.
- Nie wolno umieszczać mokrej słuchawki w uchwycie dokującym. Należy poczekać, aż słuchawka całkowicie wyschnie.

**Uwaga**

Gwarancja na słuchawkę nie obejmuje uszkodzeń spowodowanych upuszczeniem do wody lub innych płynów.

**Przeostroga**

Nie wolno czyścić otworów w słuchawce sprężonym powietrzem (np. w spreju czy z dmuchawy o małym lub dużym ciśnieniu).

Nie wolno czyścić otworów w słuchawce odkurzaczem ani innym urządzeniem ssącym.

Nie wolno czyścić otworów w słuchawce szpilkami ani innymi przedmiotami.

Czyszczenie otworów w słuchawce powietrzem, urządzeniami ssącymi lub mechanicznie może spowodować uszkodzenie słuchawki i powoduje utratę gwarancji.

Jeśli po wysuszeniu słuchawki dźwięk jest przytłumiony, w otworach mikrofonu lub głośnika może nadal znajdować się woda. Połóż słuchawkę głośnikiem w dół na suchej, niestrzępiącej się szmatce, aby zobaczyć, czy wycieknie z niego woda. Jeśli w słuchawce jest jeszcze woda, zaczekaj aż całkowicie wyschnie, zanim zaczniesz jej używać.

Informacje dodatkowe i dalsza pomoc

W razie pytań dotyczących funkcji dostępnych w telefonie należy się skontaktować z administratorem.

W witrynie internetowej firmy Cisco (<https://www.cisco.com>) znajdują się dodatkowe informacje o telefonach i systemach sterowania połączeniami.

- Skrócone instrukcje obsługi i podręczniki użytkownika w języku angielskim można znaleźć, pod poniższym linkiem:

<https://www.cisco.com/c/en/us/support/collaboration-endpoints/ip-dect-6800-series-multiplatform-firmware/products-user-guide-list.html>

- Podręczniki w innych wersjach językowych można znaleźć, pod poniższym linkiem:

<https://www.cisco.com/c/en/us/support/collaboration-endpoints/ip-dect-6800-series-multiplatform-firmware/tsd-products-support-translated-end-user-guides-list.html>

Dostępność dokumentów dla osób niedowidzących i niewidomych

Wersja HTML tego dokumentu obsługuje korzystanie z programu JAWS® Reader.

Cisco IP DECT z serii 6800 — Dokumentacja

Należy zapoznać się z publikacjami dotyczącymi danego języka i wersji oprogramowania sprzętowego. Należy skorzystać z następujących adresów URL (Uniform Resource Locator):

<https://www.cisco.com/c/en/us/support/collaboration-endpoints/ip-dect-6800-series-multiplatform-firmware/tsd-products-support-series-home.html>

Utrata łączności przez telefon

Czasami telefon może stracić połączenie ze stacją bazową albo stacja bazowa może stracić połączenie z systemem sterowania połączeniami. W takiej sytuacji na ekranie telefonu jest wyświetlany odpowiedni komunikat.

Jeśli taka utrata połączenia nastąpi w trakcie aktywnego połączenia telefonicznego, to połączenie zostanie zakończone.

W razie utraty połączenia wskutek wyjścia poza zasięg stacji bazowej pojawia się dodatkowe ostrzeżenie o zasięgu. Aby uzyskać więcej informacji, patrz [Ustawianie ostrzeżenia dot. zasięgu, na stronie 81](#).

Gdy telefon odzyska łączność ze stacją bazową lub stacja bazowa odzyska łączność z systemem sterowania połączeniami, telefonu będzie można ponownie używać w dotychczasowy sposób.

Warunki rocznej ograniczonej gwarancji na sprzęt firmy Cisco

Specjalne warunki dotyczą gwarancji na sprzęt oraz rozmaitych usług, z których można korzystać w okresie gwarancyjnym.

Umowa gwarancyjna, obejmująca gwarancje i umowy licencyjne na oprogramowanie firmy Cisco, jest dostępna w sekcji [Gwarancje produktu](#).



ROZDZIAŁ 2

Konfiguracja słuchawki

- Instalacja sprzętu, na stronie 23
- Patrz Ładowanie baterii słuchawki, na stronie 29
- Automatyeczna konfiguracja słuchawki, na stronie 30
- Konfiguracja ręczna słuchawki, na stronie 33
- Przywracanie ustawień domyślnych języka i tekstu słuchawki, na stronie 33
- Aktualizacje oprogramowania sprzętowego słuchawki DECT, na stronie 34

Instalacja sprzętu

Zawartość opakowania słuchawki

Opakowanie słuchawki zawiera:

- Słuchawka z dołączonym zaczepek na pasek. W słuchawce znajduje się bateria, której styki są osłonięte kawałkiem plastiku.



Uwaga Należy zdjąć plastik osłaniający styki baterii. Aby uzyskać więcej informacji, patrz [Instalacja baterii w słuchawce, na stronie 24](#).

- Podstawka ładująca z kablem USB.
- Zasilacz dla podstawki ładującej odpowiedni dla kraju użytkownika.
- Plastikowa osłona, którą można zastąpić zaczepek na pasek.



Uwaga Należy pamiętać o zachowaniu tej małej okładki plastikowej, na wypadek gdyby słuchawka nie była przymocowana do paska taśmowego.

- Drukowany dokument z informacjami o zgodności.

W trakcie rejestracji słuchawki potrzebne jest oznaczenie na etykiecie.

Tematy pokrewne

[Instalacja baterii w słuchawce](#), na stronie 24

[Patrz Ładowanie baterii słuchawki](#), na stronie 29

[Usuwanie zaczepu słuchawki](#), na stronie 27

Instalacja baterii w słuchawce

Bateria słuchawki jest dostarczana wewnątrz słuchawki, ale jej styki są zakryte plastikowym paskiem. Należy usunąć ten pasek.

Procedura

- Krok 1** Z tyłu słuchawki: obróć zatrzask w lewo, aby odblokować tylną pokrywę, unieś zaczep, a następnie unieś pokrywę baterii, aby ją zdjąć.

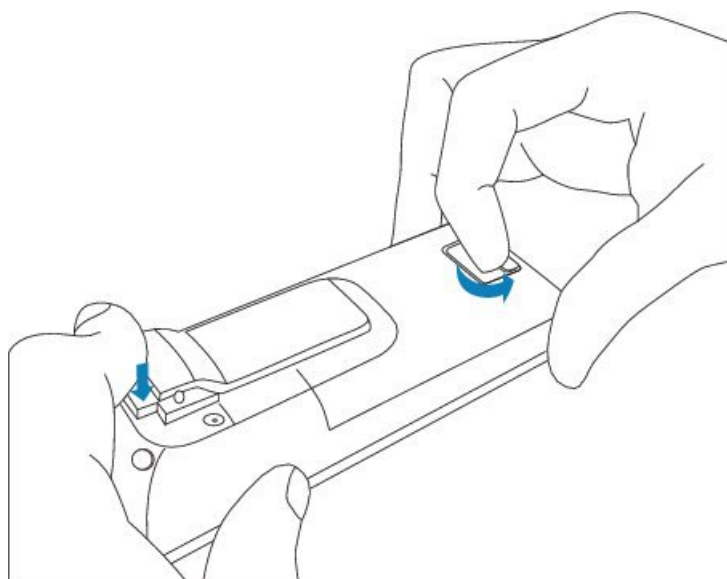

- Krok 2** Wyjmij baterię ze słuchawki.

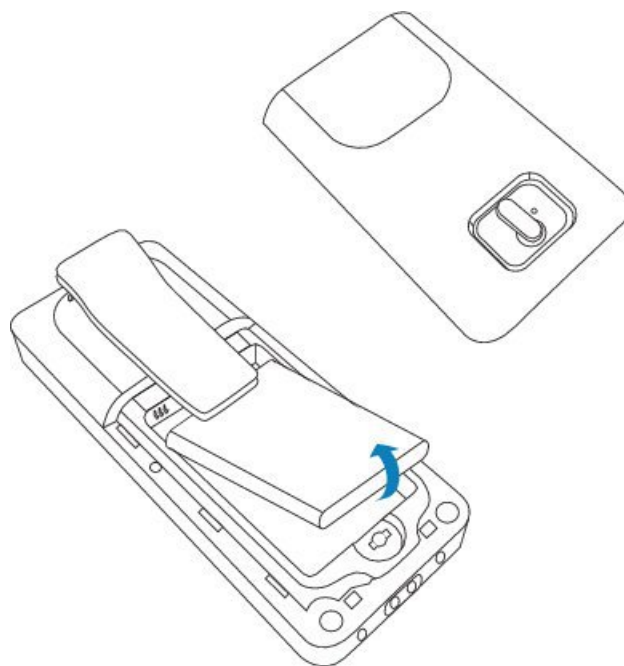

Krok 3 Zdejmij plastik ze styków.

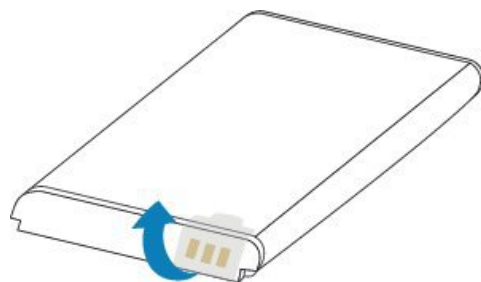

Krok 4 Umieść baterię pod zaczepem i wsuń ją do komory.

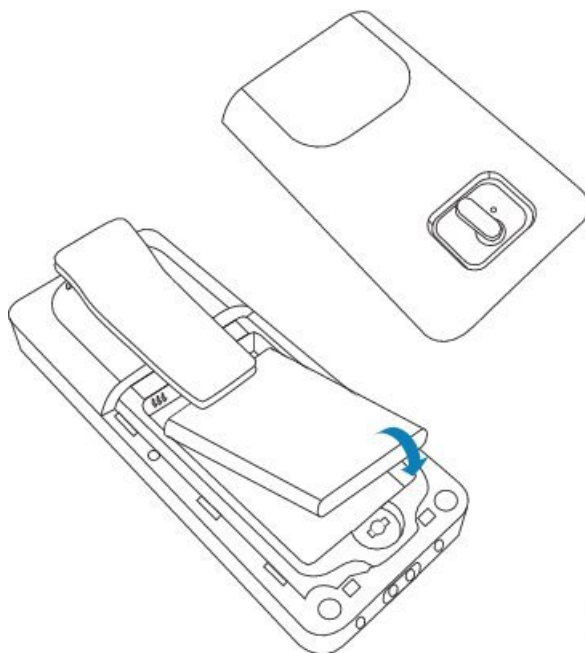

3-330802

Styki znajdują się w lewej górnej części baterii i lewej górnej części komory baterii. Upewnij się, że styki dotykają się, a bateria jest odpowiednio umieszczona wewnątrz komory.

Uwaga Bateria może być ułożona tylko w jedną stronę. Baterii nie należy wciskać na siłę.

- Krok 5** Załóż pokrywę baterii, upewnij się, że jest zamknięta, i obróć zaczep w prawo, aby zablokować pokrywę. Nie zamykaj pokrywki na siłę. Jeśli pokrywka nie zamyka się lekko, zdejmij ją i sprawdź, czy bateria znajduje się całkowicie wewnątrz komory.

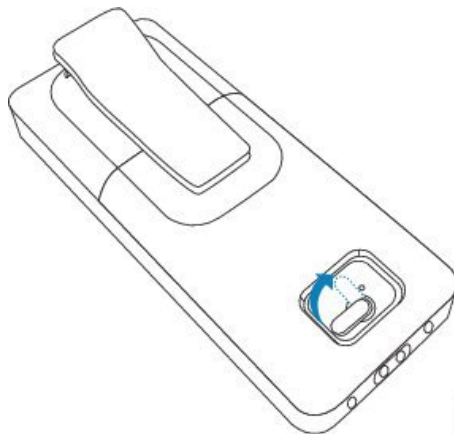

3-330803

Co dalej

Przed rozpoczęciem korzystania z słuchawki należy ją naładować. Zobacz [Ładowanie baterii słuchawki, na stronie 29](#).

Usuwanie zaczepu słuchawki

Zaczep z tyłu słuchawki można zdjąć i zastąpić gładką osłoną dostarczoną ze słuchawką.

Zanim rozpoczniesz

Potrzebne są:

- Śrubokręt krzyżakowy nr 1.
- Plastikowa osłona, którą można zastąpić zaczep na pasek. Ta osłona jest dostarczana w opakowaniu urządzenia.

Procedura

- Krok 1** Wyłącz słuchawkę.
- Krok 2** Połóż słuchawkę frontem w dół na płaskiej poziomej powierzchni. Aby nie uszkodzić słuchawki, warto położyć ją na dużej czystej szmatce.
- Krok 3** Wykręć wkręty z zaczepu za pomocą śrubokręta. Odłóż wkręty na bok.
- Uwaga** Ponieważ wkręty są małe, należy uważać, aby ich nie zgubić.

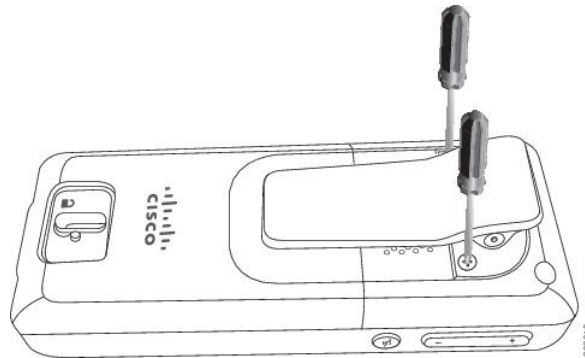

- Krok 4** Unieś luźny koniec zaczepu. Cały zaczep powinien oddzielić się od słuchawki.

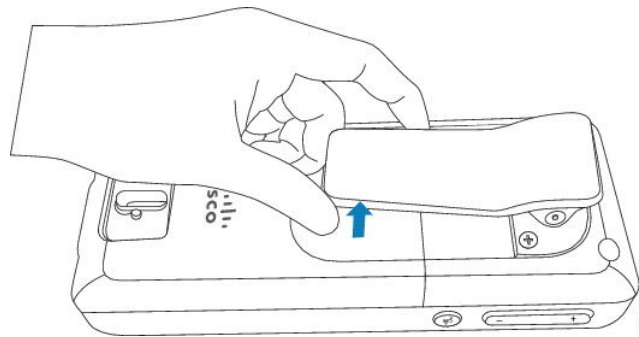

- Krok 5** Osłona ma z tyłu haczyk. Wciśnij haczyk w zagłębienie w słuchawce. Ten rysunek przedstawia haczyk z tyłu.

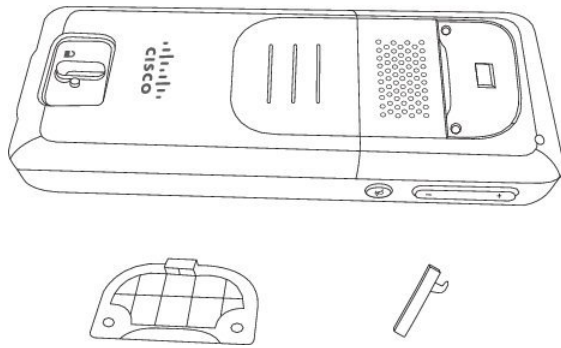

Na tym rysunku przedstawiono sposób umieszczania haczyka w słuchawce.

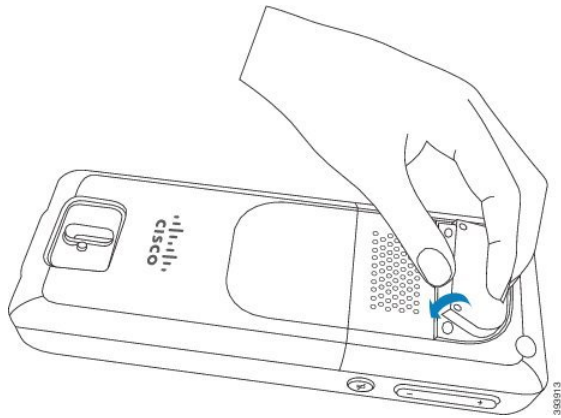

Dociśnij, aby zaczep znalazł się we właściwym miejscu, a tył słuchawki był płaski.

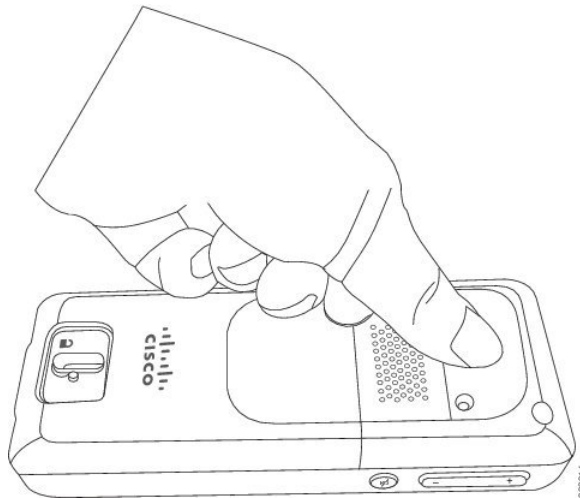

Krok 6 Śrubokrętem wkręć wkręty w osłonę i słuchawkę.

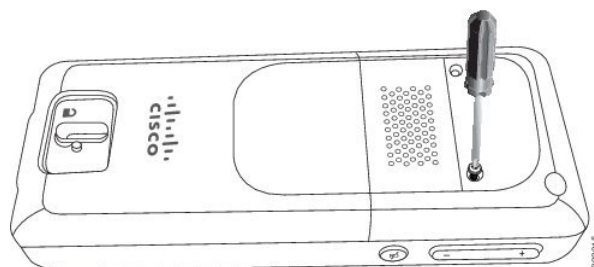

Krok 7 Zachowaj osłonę z zaczepem na pasek, ponieważ może być potrzebna w przyszłości.

Patrz Ładowanie baterii słuchawki

Instalowanie podpórki ładującej

Do ładowania słuchawki służy podstawa ładująca. Podstawa ma wbudowany kabel USB, który należy podłączyć do zasilacza. Zasilacz jest dostosowany do konfiguracji gniazdka elektrycznego i zasilania w danym kraju.

Procedura

- Krok 1** Umieść podstawkę na poziomej powierzchni.
- Krok 2** Podłącz złącze USB przewodu zasilającego do zasilacza.
- Krok 3** Podłącz kabel zasilający do gniazdka elektrycznego.

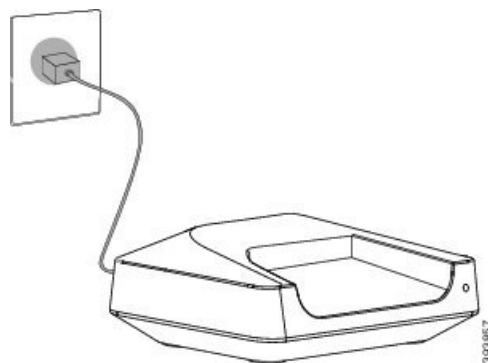

Ładowanie baterii słuchawki

Do ładowania baterii słuchawki służy ładowarka słuchawki.



Uwaga Bateria jest dostarczana częściowo naładowana, ale należy ją ładować przez *co najmniej 10 godzin* przed użyciem po raz pierwszy. Jeżeli słuchawka nie zostanie całkowicie naładowana, może to wpłynąć na skrócenie żywotności baterii.

W przypadku wyjęcia baterii ze słuchawki i jej wymiany baterię należy w pełni rozładować, a następnie całkowicie naładować, aby wskaźnik baterii działał dokładnie.



Przeostroga Do ładowania baterii służy dostarczona ładowarka słuchawki. Ładowanie w inny sposób może spowodować uszkodzenie baterii bądź słuchawki lub szkody w otaczającym obszarze.

Baterię należy ładować wyłącznie w temperaturze od 0°C do 40°C.



Przeostroga Nie należy ładować baterii w niebezpiecznym otoczeniu ani w sytuacji zagrożenia wybuchem.

Umieszczenie słuchawki w ładowarce powoduje jej włączenie (jeśli nie jest jeszcze włączona) i wyświetlenie komunikatu informującego, że trwa ładowanie słuchawki. Ekran słuchawki zostaje przyciemniony i wyłączony po upływie skonfigurowanego czasu.

Miganie diody LED słuchawki oznacza, że trwa aktualizacja firmware słuchawki.

Zanim rozpocznie

Skonfiguruj podstawkę zgodnie z opisem w sekcji [Instalowanie podpórki ładującej, na stronie 29](#).

Upewnij się, że ładowarka słuchawki jest podłączona do gniazdka elektrycznego.

Procedura

Umieść słuchawkę w ładowarce, aby styki w słuchawce i ładowarce stykały się ze sobą.

Słuchawka wydaje sygnał dźwiękowy, ekran się włącza w celu wyświetlenia komunikatu informującego o trwającym ładowaniu. Jeśli tak się nie stanie, zdejmij słuchawkę z ładowarki i spróbuj ponownie.

Automatyczna konfiguracja słuchawki

Słuchawkę można skonfigurować automatycznie. Jeśli konfiguracja nie nastąpi automatycznie, słuchawkę trzeba skonfigurować ręcznie, korzystając z informacji uzyskanych od administratora lub dostawcy usług.

Automatyczna konfiguracja słuchawki

W wielu przypadkach po pierwszym włączeniu słuchawki jej połączenie ze stacją bazową zostanie skonfigurowane automatycznie. Można uzyskać dodatkowe informacje na temat dostępnych opcji.

Po pomyślnym zarejestrowaniu słuchawki zostanie wyświetlony komunikat Zarejestrowano, a następnie pojawi się wygaszacz ekranu.

Procedura

- Krok 1** Naciśnij przycisk **zasilania/kończenia**  i przytrzymaj go do momentu włączenia się ekranu. Na słuchawce wyświetlany jest komunikat Wyszukiwanie stacji bazowej.
- Krok 2** Jeśli słuchawka jest wyświetlana na liście stacji bazowych, naciśnij przycisk strzałki na kółku nawigacyjnym, aby podświetlić stację bazową, z którą chcesz nawiązać połączenie, i naciśnij przycisk **Wybierz**.
- Krok 3** Jeśli na słuchawce pojawi się monit Wprowadź kod, należy skontaktować się z administratorem w celu uzyskania kodu dostępu do stacji bazowej.
- Krok 4** Jeśli na ekranie nie wyświetli się komunikat Zarejestrowano, należy zanotować komunikat o błędzie i skontaktować się z administratorem lub dostawcą usług, aby uzyskać pomoc.
-

Automatycznie skonfiguruj słuchawkę przy użyciu nazwy użytkownika i hasła

Podczas włączania nowej słuchawki system automatycznie rejestruje się w stacji podstawowej, która jest w trybie odbierania. Jeśli serwer poprosi o autoryzację, wprowadź nazwę użytkownika i hasło. Jeśli zachodzi potrzeba zarejestrowania kilku słuchawek, zalecamy włączenie jednej słuchawki w celu wprowadzenia poświadczeń. Podczas rejestracji inne słuchawki nie otrzymują żądania uwierzytelnienia.

Nazwa użytkownika i hasło mogą być kombinacją liter, cyfr i symboli. Nazwa użytkownika może mieć do 24 znaków, a hasło musi mieć długość od 1 do 128 znaków.

Jeśli zostanie wprowadzona niepoprawna nazwa użytkownika lub hasło, zostanie wyświetlony komunikat o błędzie. Użytkownik ma trzy próby wprowadzenia poprawnej nazwy użytkownika i hasła. W przypadku niepowodzenia wszystkich prób następuje automatycznie wyrejestrowanie ze stacji bazowej. Uruchom ponownie słuchawkę i wprowadź prawidłową nazwę użytkownika i hasło lub skontaktuj się z administratorem.

Zanim rozpocznie

Identyfikatory i hasła są podane przez dostawcę usług lub administratora.

Procedura

- Krok 1** Naciśnij przycisk **zasilania/kończenia**  i przytrzymaj go do momentu włączenia się ekranu.
- Krok 2** Wpisz **Nazwę użytkownika** i **Hasło** na ekranie logowania.
- Krok 3** Naciśnij przycisk **Wyślij**.
-

Automatycznie skonfiguruj słuchawkę przy użyciu krótkiego kodu aktywacji

Podczas włączania nowej słuchawki system automatycznie rejestruje się w stacji podstawowej, która jest w trybie odbierania. Jeśli serwer zażąda krótkiego kodu aktywacji, wprowadź kod. Jeśli serwer wymaga uwierzytelnienia po wprowadzeniu krótkiego kodu aktywacji, należy wprowadzić nazwę użytkownika i hasło. Jeśli zachodzi potrzeba zarejestrowania kilku słuchawek, zalecamy włączenie jednej słuchawki i wprowadzenie do niej krótkiego kodu aktywacji. Podczas rejestracji inne słuchawki nie otrzymają żądania uwierzytelnienia.

Krótki kod aktywacji zaczyna się od znaku # i zawiera między 3 a 16-cyfr. Nazwa użytkownika i hasło mogą być kombinacją liter, cyfr i symboli. Nazwa użytkownika może mieć do 24 znaków, a hasło musi mieć długość od 1 do 128 znaków.

W przypadku wprowadzenia nieprawidłowego kodu aktywacji, nazwy użytkownika lub hasła zostanie wyświetlony ekran komunikatu o błędzie. Użytkownik ma trzy próby wprowadzenia poprawnego kodu aktywacji. W przypadku niepowodzenia wszystkich prób następuje automatycznie wyrejestrowanie ze stacji bazowej. Uruchom ponownie słuchawkę i wprowadź poprawny kod aktywacyjny lub skontaktuj się z administratorem.

Zanim rozpoczniesz

Administrator lub usługodawca oferuje krótki kod aktywacji, nazwę użytkownika i hasło.

Procedura

-
- Krok 1** Naciśnij przycisk **zasilania/kończenia**  i przytrzymaj go do momentu włączenia się ekranu.
 - Krok 2** Wprowadź kod aktywacji na ekranie **Wprowadź kod aktywacji**.
 - Krok 3** Naciśnij przycisk **Wyślij**.
 - Krok 4** (Opcjonalnie) Wpisz **Nazwę użytkownika** i **Hasło** na ekranie **logowania**.
 - Krok 5** Naciśnij przycisk **Wyślij**.
-

Automatyczne dodawanie słuchawki w trybie HEBU

Rejestrację SIP słuchawki w stacji bazowej można wykonać w trybie Handset Extension by Username (HEBU). Po włączeniu słuchawki wyświetlany jest ekran logowania umożliwiający wprowadzenie nazwy użytkownika i hasła. Zanim zostanie wyświetlony ten ekran, może być konieczne wprowadzenie kodu dostępu. Jeśli nazwa użytkownika i hasło wprowadzone przez użytkownika są zgodne z nazwą użytkownika i hasłem w trybie HEBU zdefiniowanymi w stacji bazowej, słuchawka zostanie zarejestrowana ze zdefiniowanym numerem wewnętrznym.

Nazwa użytkownika i hasło mogą być kombinacją liter, cyfr i symboli. Nazwa użytkownika i hasło mogą zawierać od 1 do 40 znaków.

Jeśli zostanie wprowadzona niepoprawna nazwa użytkownika lub hasło, zostanie wyświetlony komunikat o błędzie. Użytkownik ma trzy próby wprowadzenia poprawnej nazwy użytkownika i hasła. Jeśli wszystkie próby zakończą się niepowodzeniem lub upłynie limit czasu, następuje automatycznie wyrejestrowanie ze stacji bazowej.

Możesz ponownie uruchomić słuchawkę i wprowadzić poprawną nazwę użytkownika i hasło albo skontaktować się z administratorem.

W systemie dwu- lub wielokomórkowym w tym trybie w stacji bazowej można jednocześnie zarejestrować maksymalnie 20 słuchawek.

Zanim rozpocznie

Identyfikatory i hasła są podane przez dostawcę usług lub administratora.

Procedura

- Krok 1** Naciśnij przycisk **zasilania/kończenia**  i przytrzymaj go do momentu włączenia się ekranu.
- Krok 2** Wprowadź **nazwę użytkownika i hasło** na **ekranie logowania**.
- Krok 3** Naciśnij przycisk **Wyślij**.
-

Konfiguracja ręczna słuchawki

Czasami słuchawkę trzeba skonfigurować ręcznie. Administrator przekaze informacje potrzebne, aby uzyskać dostęp do stron WWW stacji bazowej, otworzyć odpowiednie strony WWW i skonfigurować różne pola.

Instrukcje konfiguracji ręcznej znajdują się w dokumencie *Cisco IP DECT z serii 6800 Podręcznik administratora*.

Przywracanie ustawień domyślnych języka i tekstu słuchawki

Język i tekst wyświetlany w słuchawce można zresetować za pomocą klawiszy słuchawki. Po zresetowaniu słuchawka będzie miała ustawienia domyślne. Ustawienia domyślne zmieniają się po zaktualizowaniu słuchawki przez stację bazową.

Przywrócone domyślne ustawienia języka i tekstu będą obowiązywać do momentu aktualizacji słuchawki przy użyciu nowych ustawień.

Zanim rozpocznie

Upewnij się, że słuchawka jest wyłączona.

Procedura

Naciśnij i przytrzymaj klawisze 3 i 5, aż włączy się ekran.

Co dalej

Upewnij się, że słuchawka ma domyślne ustawienia języka i tekstu.

Aktualizacje oprogramowania sprzętowego słuchawki DECT

Co pewien czas administrator musi zaktualizować oprogramowanie sprzętowe słuchawki. Słuchawka pobiera nowy plik oprogramowania sprzętowego z serwera.

Po pobraniu pliku słuchawka musi go zainstalować. Na ekranie słuchawki pojawi się komunikat informujący, że należy włożyć słuchawkę do podstawki ładującej. Po umieszczeniu słuchawki w uchwycie do ładowania dioda LED będzie migać, informując o ładowaniu nowego oprogramowania sprzętowego. Pozostaw słuchawkę w podstawce ładującej, aż dioda LED przestanie migać.



ROZDZIAŁ 3

Połączenia

- Nawiązywanie połączeń, na stronie 35
- Odbieranie połączenia, na stronie 40
- Zakończenie połączenia, na stronie 42
- Zawieszanie i wznowianie połączenia, na stronie 43
- Wyciszenie połączenia, na stronie 44
- Tworzenie połączenia konferencyjnego, na stronie 44
- Przekierowywanie połączeń, na stronie 45
- Symbol połączenia udostępnionego BroadWorks, na stronie 46
- Kody z gwiazdką, na stronie 48
- Używanie funkcji Naciśnij i mów, na stronie 51
- Poszukiwanie, na stronie 51



Nawiązywanie połączeń

Słuchawka działa tak samo, jak zwykły telefon. Nawiązywanie połączeń za jego pomocą jest jednak jeszcze łatwiejsze.

Nawiązywanie połączenia

Słuchawka może mieć więcej niż jedną linię. Domyślnie połączenia są nawiązywane na linii podstawowej.



Procedura

- Krok 1** Gdy słuchawka jest wolna, wprowadź numer telefonu za pomocą klawiatury. Aby rozpocząć numer znakiem plus (+), naciśnij i przytrzymaj przycisk **gwiazdki**  do momentu wyświetlenia znaku + na ekranie.
- Krok 2** Naciśnij przycisk **Odbierz/Wyślij** .
-

Nawiązywanie nowego połączenia za pomocą interkomu

Nowe połączenie można nawiązać przy użyciu menu **Interkom** w słuchawce. Aby nawiązać połączenie, należy wprowadzić numer lub wybrać numer z listy słuchawek. Słuchawki wyświetlane na liście mają podany identyfikator interkomu i numer słuchawki.



Procedura

-
- Krok 1** Naciśnij kolejno opcje **Menu**  > **Interkom** .
- Krok 2** Na ekranie **Interkom** wykonaj dowolną z następujących czynności:
- Zaznacz opcję **Wprowadź numer** i naciśnij przycisk **Wybierz**. Wprowadź numer, z którym chcesz się połączyć.
 - Zaznacz opcję **Lista słuchawek** i naciśnij przycisk **Wybierz**. Wybierz z listy numer, z którym chcesz się połączyć.
- Krok 3** Naciśnij przycisk **Połączenie**.
-

Nawiązywanie połączenia na innej linii



Słuchawka może mieć więcej niż jedną linię. Domyślnie słuchawka wybiera pierwszą linię. Można jednak nawiązywać połączenia na drugiej linii.

Procedura

-
- Krok 1** Jeśli słuchawka jest bezczynna, wykonaj jedną z następujących czynności:
- Wprowadź numer telefonu za pomocą klawiatury i wciśnij przycisk **Linia** lub środkowy klawisz programowy. Aby rozpocząć numer znakiem plus (+), naciśnij i przytrzymaj przycisk **gwiazdki**  do momentu wyświetlenia znaku + na ekranie.
 - Naciśnij przycisk **Linia** i wybierz linię.
- Krok 2** Naciśnij przycisk **Wybierz** lub **Nawiąż połączenie**.
- Krok 3** Wprowadź numer telefonu, jeśli nie został jeszcze wprowadzony.
- Krok 4** Naciśnij przycisk **Odbierz/Wyślij** .
-



Nawiązywanie połączeń za pomocą zestawu głośnomówiącego

Procedura

- Krok 1** Gdy słuchawka jest wolna, wprowadź numer telefonu za pomocą klawiatury. Aby rozpocząć numer znakiem plus (+), naciśnij i przytrzymaj przycisk **gwiazdki**  do momentu wyświetlenia znaku + na ekranie.
- Krok 2** Naciśnij przycisk **Zestaw głośnomówiący** .
- Krok 3** Naciśnij przycisk **Odbierz/Wyślij** .

Nawiązywanie połączeń za pomocą zestawu słuchawkowego

Procedura

- Krok 1** Gdy słuchawka jest wolna, zdejmij osłonę gniazda zestawu słuchawkowego i podłącz zestaw słuchawkowy.
- Krok 2** Wprowadź numer telefonu za pomocą klawiatury numerycznej. Aby rozpocząć numer znakiem plus (+), naciśnij i przytrzymaj przycisk **gwiazdki**  do momentu wyświetlenia znaku + na ekranie.
- Krok 3** Naciśnij przycisk **Odbierz/Wyślij** .

Szybkie wybieranie numeru

Jeśli często dzwonisz na określone numery, możesz je ustawić jako numery szybkiego wybierania. Klawisze szybkiego wybierania umożliwiają nawiązanie połączenia przez naciśnięcie klawisza zamiast wprowadzania numeru telefonu. Można ustawić maksymalnie 8 numerów szybkiego wybierania.

Przypisywanie numeru szybkiego wybierania



Do kontaktu można przypisać numer szybkiego wybierania. Numery szybkiego wybierania można przypisać do pozycji 2–9. Pozycja 1 przeznaczona jest do szybkiego wybierania poczty głosowej.

Zanim rozpocziesz

Musisz mieć co najmniej jeden kontakt na liście Kontakty.

Procedura

- Krok 1** • Słuchawka 6825: Menu  > **Kontakty**  lub **Kontakty** .

- Słuchawka 6823: Naciśnij przycisk **Menu**  > **Kontakty** .

- Krok 2** Podświetl kontakt.
- Krok 3** Naciśnij przycisk **Więcej**.
- Krok 4** Wybierz opcję **Szybkie wybieranie**.
- Krok 5** Jeśli nie masz pustej pozycji szybkiego wybierania numerów, podświetl numer, którego nie potrzebujesz, a następnie:
- Słuchawka 6825: Naciśnij **Usuń** i wybierz **Tak**, aby potwierdzić usunięcie.
 - Słuchawka 6823: Naciśnij **Cofnij przypisanie** i wybierz **Tak**, aby potwierdzić usunięcie.
- Krok 6** Podświetl pustą pozycję szybkiego wybierania numerów i naciśnij przycisk **Dodaj**.
- Krok 7** Naciśnij przycisk **Zasilanie/Rozłącz** .

Tematy pokrewne

[Dodawanie kontaktu lokalnego](#), na stronie 61

Numery szybkiego wybierania

Wybierając numer telefonu na słuchawce, należy wprowadzić ciąg cyfr. Ustawiając numer szybkiego wybierania, należy wprowadzić w nim wszystkie cyfry niezbędne do nawiązania danego połączenia. Jeśli na przykład w celu nawiązania połączenia przez linię zewnętrzną trzeba wybrać numer 9, należy wprowadzić tę cyfrę, a po niej numer telefonu, z którym ma zostać nawiązane połączenie.

Do ustawianego numeru można też dodawać inne wybierane cyfry. Przykładami dodatkowych niezbędnych cyfr są: kod dostępu do spotkania, numer wewnętrzny, hasło poczty głosowej, kod autoryzacji i kod billingowy.

W wybranym ciągu można stosować następujące znaki:

- 0 -> 9
- krzyżyk (#)
- gwiazdka (*)
- przecinek (,) — pełni funkcję pauzy, czyli 2-sekundowego opóźnienia przed wybraniem dalszej części numeru. Można używać kilku przecinków z rzędu, np. dwa kolejne przecinki (,,) odpowiadają 4-sekundowej pauzie.
- Średnik (;) – to jest znak oczekiwania. Przed wybraniem numeru słuchawka poprosi o potwierdzenie.

Reguły dotyczące ciągów wybierania:

- Do rozdzielania poszczególnych części ciągu wybierania należy stosować przecinki.
- W ciągu szybkiego wybierania kod autoryzacji musi zawsze poprzedzać kod billingowy.
- Między kodem uwierzytelniania a kodem rozliczeniowym należy wstawić jeden przecinek.
- W przypadku numerów szybkiego wybierania zawierających kody autoryzacji i dodatkowe cyfry niezbędna jest etykieta szybkiego wybierania.

Przed skonfigurowaniem szybkiego wybierania należy spróbować co najmniej raz ręcznie wybrać każdy numer, aby mieć pewność, że jest prawidłowy.

Słuchawka nie zapisuje w historii połączeń kodu uwierzytelnienia, kodu rozliczeniowego ani dodatkowych cyfr wchodzących w skład numeru szybkiego wybierania. Naciśnięcie klawisza **Powtórz** po nawiązaniu połączenia z miejscem docelowym szybkiego wybierania spowoduje wyświetlenie w słuchawce monitu o ręczne wprowadzenie wymaganego kodu uwierzytelniania, kodu rozliczeniowego lub dodatkowych cyfr.

Przykład

Aby skonfigurować numer szybkiego wybierania w celu dzwonienia do danej osoby na konkretny numer wewnętrzny, wymagający ponadto wprowadzania kodu autoryzacji i kodu billingowego, należy pamiętać o następujących zasadach:

- W celu nawiązania połączenia z linią zewnętrzną trzeba wybrać **9**.
- Wybierany numer to **5556543**.
- Należy wprowadzić kod autoryzacji **1234**.
- Należy wprowadzić kod billingowy **9876**.
- Należy odczekać 4 sekundy.
- Po nawiązaniu połączenia należy wprowadzić numer wewnętrzny **56789#**.

W takim przypadku numer szybkiego wybierania to **95556543,1234,9876,56789#**.





Usuwanie numeru szybkiego wybierania

Można usunąć numer szybkiego wybierania przypisany do pozycji 2–9. Pozycja 1 przeznaczona jest do szybkiego wybierania poczty głosowej.

Zanim rozpocznie

Na liście szybkiego wybierania należy wybrać co najmniej jeden kontakt.

Procedura

-
- Krok 1**
- Słuchawka 6825: **Menu**  > **Kontakty**  lub **Kontakty** .
 - Słuchawka 6823: Naciśnij przycisk **Menu**  > **Kontakty** .
- Krok 2** Naciśnij przycisk **Więcej**.
- Krok 3** Wybierz opcję **Szybkie wybieranie**.
- Krok 4** Podświetl pozycję, której nie potrzebujesz.
- Krok 5**
- Słuchawka 6825: Naciśnij przycisk **Usuń**.
 - Słuchawka 6823: Naciśnij przycisk **Cofnij przypisanie**.
- Krok 6** Aby potwierdzić usuwanie, naciśnij przycisk **Tak**.

Krok 7

Naciśnij przycisk **Zasilanie/Rozłącz** .

Nawiązywanie połączenia za pomocą funkcji szybkiego wybierania

Po skonfigurowaniu szybkiego wybierania jak opisano w [Przypisywanie numeru szybkiego wybierania, na stronie 37](#), można dzwonić na numery szybkiego wybierania. Pozycje szybkiego wybierania to numery od 2 do 9.

Przykład.

Jeśli w kontaktach lokalnych znajduje się numer domowy, można mu przypisać indeks szybkiego wybierania 9. Wówczas po naciśnięciu i przytrzymaniu klawisza **9** słuchawka automatycznie wybierze numer domowy.

Zanim rozpoczniesz

Dla kontaktu potrzebna jest pozycja szybkiego wybierania.

Procedura**Krok 1**

Naciśnij i przytrzymaj numer na klawiaturze odpowiadający pozycji szybkiego wybierania.

Krok 2

Zwolnij klawisz, gdy rozpocznie się wybieranie numeru.

Odbieranie połączenia

Jeśli masz wiele linii lub linii wspólnych, słuchawka wyświetla linię, na której jest połączenie przychodzące.

Jeśli do słuchawki podłączono zestaw słuchawkowy Bluetooth®, połączenie zostanie odebrane przez zestaw lub słuchawkę przy zachowaniu ścieżki dźwiękowej do słuchawki. Jeśli nie masz sparowanego zestawu słuchawkowego Bluetooth, połączenie zostanie odebrane w słuchawce.





Uwaga Urządzenie Słuchawka 6823 nie obsługuje komunikacji Bluetooth.

Procedura

Naciśnij przycisk **Odbierz/Wyślij** .

Ikona weryfikacji wyświetlana obok numeru telefonu może pomóc w ustaleniu, czy należy odebrać połączenie przychodzące, czy je odrzucić. Ikona weryfikacji wskazuje, czy połączenie pochodzi z prawidłowego, czy nieznanego źródła, a także czy weryfikacja się nie powiodła. W przypadku udostępnionych połączeń ikona wyświetlana jest obok każdego numeru telefonu. Obok numeru telefonu wyświetlane są następujące ikony wskazujące wynik weryfikacji:

-  — numer poprawny
-  — weryfikacja negatywna
-  — numer nieznan

Odbieranie połączenia alarmowego (w sytuacji awaryjnej)

Jeśli Twoja słuchawka jest skonfigurowana jako odbiorca połączeń alarmowych, otrzymasz połączenie alarmowe, gdy ktoś naciśnie przycisk **Alarm**  na swojej słuchawce. Jako odbiorcę połączeń alarmowych można skonfigurować jedną słuchawkę lub wiele słuchawek.



Uwaga Słuchawka 6823 nie ma **przycisku alarmowego**.

Gdy dzwoni połączenie alarmowe, sygnał dzwonka jest inny, a słuchawka wskazuje połączenie alarmowe. Jeśli przyjmiesz połączenie, alarm zostanie zapisany na liście **Alarmy**. Jeśli odrzucisz połączenie, alarm nie zostanie zapisany na liście **Alarmy**.

Procedura

Naciśnij przycisk **OK**, aby odebrać połączenie lub naciśnij przycisk **Odrzuć**.

Tematy pokrewne

[Lista alarmów](#), na stronie 71

Odbieranie połączeń oczekujących

Jeśli podczas połączenia nadejdzie drugie połączenie, słuchawka będzie emitować sygnał dźwiękowy połączenia oczekującego i wyświetli połączenie przychodzące na ekranie.

Procedura

Wykonaj jedną z poniższych czynności:

- Aby odebrać połączenie, naciśnij przycisk **Odbierz/Wyślij** . Aktywne połączenie zostanie automatycznie wstrzymane.
 - Aby odrzucić połączenie, naciśnij przycisk **Odrzuć**. Połączenie zostanie wysłane do skrzynki poczty głosowej, jeśli ją skonfigurowano.
-

Wyciszanie połączenia przychodzącego

Jeśli nie chcesz odebrać połączenia, możesz je odrzucić lub zignorować. Jeśli odrzucisz połączenie, dzwonek słyszany przez osobę dzwoniącą będzie krótszy. Jeśli zignorujesz połączenie, osoba dzwoniąca usłyszy cały dzwonek.

Połączenie zostanie przekazane do poczty głosowej, jeśli ta jest skonfigurowana.

Procedura

Gdy połączenie jest sygnalizowane dzwonkiem,

- Naciśnij przycisk **Odrzuć**, aby natychmiast przekazać połączenie do poczty głosowej (jeśli jest skonfigurowana).
 - Tylko Słuchawka 6825: Aby wyciszyć dzwonek, naciśnij przycisk **Ignoruj**. W przypadku nieodebrania połączenia zostanie ono wysłane do skrzynki poczty głosowej (jeśli ją skonfigurowano).
-

Odbieranie połączenia w ramach grupy

Istnieje możliwość odebrania sygnalizowanego przez inną słuchawkę połączenia w tej samej grupie połączeń. Aby użytkownik mógł odbierać połączenia, administrator musi go przypisać do co najmniej jednej grupy połączeń.

Po odebraniu połączenia interkomem na ekranie słuchawki wyświetli się tekst **Interkom**.

Procedura

Naciśnij przycisk **Odbierz/Wyślij** .

Zakończenie połączenia

Procedura

Naciśnij przycisk **Zasilanie/Rozłącz** .

Zawieszanie i wznowianie połączenia

Połączenie można wstrzymać, a później je wznowić.

Procedura

- Krok 1** Podczas aktywnego połączenia naciśnij przycisk **Zawieś**.
- Krok 2** Naciśnij przycisk **Wznów**, aby ponownie podjąć połączenie.
-

Przełączanie się między aktywnymi a zawieszonymi połączeniami

Jeśli masz aktywne połączenie i wstrzymane połączenie, możesz łatwo je przełączać. Aktualnie aktywne połączenie zostanie wstrzymane, a poprzednio wstrzymane połączenie stanie się aktywnym.

Procedura

Wykonaj jedną z następujących czynności:

- Słuchawka 6823, Słuchawka 6825: Naciśnij strzałkę w górę lub w dół w kółku nawigacyjnym.
 - Słuchawka 6825: Naciśnij przycisk **Zamień**.
-

Zawieszanie połączenia i nawiązywanie nowego za pomocą interkomu

Zawieszenie aktywnego połączenia i nawiązanie nowego umożliwia menu **Interkom**. Do wznowienia połączenia służy opcja **Wznów**.

Procedura

- Krok 1** Podczas aktywnego połączenia naciśnij przycisk **Zawieś**.
- Krok 2** Naciśnij przycisk **Nowe połączenie**.
- Krok 3** Na ekranie **Nowe połączenie** wykonaj dowolną z następujących czynności:
- Wybierz opcję **Wprowadź numer** i wpisz numer.
 - Wybierz opcję **Kontakty**, aby wyszukać kontakt na liście.
 - Wybierz opcję **Centralna książka telefoniczna**, aby wyszukać kontakt na liście.
 - Wybierz opcję **Interkom** i wprowadź numer interkomu.

Krok 4 Naciśnij przycisk **Połączenie**.

Wyciszanie połączenia

Możesz wyciszyć swój mikrofon, aby pozostali rozmówcy Cię nie słyszeli.

Procedura

Krok 1 Naciśnij przycisk **Wycisz** .

Krok 2 Aby wyłączyć wyciszenie, naciśnij przycisk **Wycisz** ponownie.

Tworzenie połączenia konferencyjnego

Do aktywnego połączenia można dodać inną osobę, aby utworzyć trójstronne połączenie konferencyjne.

Procedura

Krok 1 W trakcie aktywnego połączenia,

- Słuchawka 6825: Naciśnij przycisk **Konf.**.
- Słuchawka 6823: Naciśnij przycisk **Więcej** > **Konferencja**.

Krok 2 Wprowadź numer współpracownika i naciśnij przycisk **Odbierz/Wyślij** .

Krok 3 Gdy współpracownik odbierze, naciśnij przycisk **Konferencja**.

Tworzenie połączenia konferencyjnego za pomocą interkomu

Do aktywnego połączenia interkomem można dodać inną osobę, aby utworzyć trójstronne połączenie konferencyjne. Trójstronne połączenie konferencyjne można również utworzyć między interkomem a SIP. Jeśli ustawienia konferencyjne SIP i interkomu są niezgodne, połączenie konferencyjne między nimi jest niemożliwe.

Procedura

Krok 1 Naciśnij przycisk **Konf.** w trakcie aktywnego połączenia.

Krok 2 Na ekranie **Konferencja** wykonaj dowolną z następujących czynności:

- Wybierz opcję **Wprowadź numer** i wpisz numer.
- Wybierz opcję **Kontakty**, aby wyszukać kontakt na liście.
- Wybierz opcję **Centralna książka telefoniczna**, aby wyszukać kontakt na liście.
- Wybierz opcję **Interkom** i wprowadź numer interkomu.

Krok 3 Naciśnij przycisk **Połączenie**.

Krok 4 Po odebraniu połączenia naciśnij przycisk **Konf**.

Przekierowywanie połączeń

Funkcja przekazywania połączeń umożliwia przekierowanie nawiązanego połączenia z telefonu na inny numer. Po przeniesieniu połączenia połączenie zostanie rozłączone, a przeniesione połączenie zostanie nawiązane jako nowe połączenie.

Aktywne połączenie można przenieść bezpośrednio na inny numer lub skonsultować się przed przeniesieniem.

Bezpośrednie przeniesienie połączenia (Transfer bezpośredni)

Połączenia można przekazywać do innych pracowników. Połączenie można przekazać, nie czekając, aż druga osoba je odbierze, albo porozmawiać z nią przed przekazaniem połączenia.

Procedura

Krok 1 W trakcie aktywnego połączenia,

- Słuchawka 6825: Naciśnij przycisk **Przełącz**.
- Słuchawka 6823: Naciśnij **Więcej > Przełącz**.

Krok 2 Wprowadź numer współpracownika i naciśnij przycisk **Odbierz/Wyślij** .

Krok 3 Naciśnij przycisk **Przełącz**, gdy (lub zanim) inny pracownik odbierze.

Tematy pokrewne

[Przekazywanie połączenia za pomocą kodu z gwiazdką](#), na stronie 48

Konsultacja i przeniesienie połączenia (Transfer konsultacji)

Przed przekazaniem połączenia można porozmawiać z osobą, do której ma ono zostać przekazane.

Zanim rozpocznie

Istnieje aktywne połączenie wymagające przekazania.

Procedura

- Krok 1** Zawieś aktywne połączenie, naciskając przycisk **Zawieś**.
- Krok 2** Wprowadź numer telefonu innej osoby i naciśnij przycisk **Nowe połączenie**.
- Krok 3** (Opcjonalne) Gdy rozmówca odbierze, możecie rozmawiać.
- Krok 4** Po konsultacji naciśnij **Przełącz**, aby zakończyć przekazywanie połączenia.
-

Przekazywanie połączenia za pomocą interkomu

Do przekazania połączenia do drugiej osoby można użyć menu **Interkom**. Połączenie można przekazać, nie czekając, aż druga osoba je odbierze. Przed przekazaniem połączenia można także porozmawiać z osobą dzwoniącą.

Procedura

- Krok 1** Podczas aktywnego połączenia naciśnij przycisk **Przełącz**.
- Krok 2** Na ekranie **Przekaz** wykonaj dowolną z następujących czynności:
- Wybierz opcję **Wprowadź numer** i wpisz numer.
 - Wybierz opcję **Kontakty**, aby wyszukać kontakt na liście.
 - Wybierz opcję **Centralna książka telefoniczna**, aby wyszukać kontakt na liście.
- Krok 3** Naciśnij przycisk **Przełącz** przed odebraniem lub po odebraniu połączenia przez drugą osobę.
-

Symbol połączenia udostępnionego BroadWorks

W organizacji może być używana funkcja BroadWorks Shared Call Appearance. Ta funkcja umożliwia konfigurowanie grup słuchawek. Gdy jest włączona, każda słuchawka należąca do grupy jest wyświetlana jako pole tuż pod ikonami na górze ekranu. Kolor pola wskazuje stan słuchawki.

W przypadku wersji oprogramowania sprzętowego w wersji 4.7 pola linii wspólnej mają następujące stany:

- Czerwony: słuchawka w użyciu.
- Świeci na zielono: słuchawka jest wolna.
- Miga na zielono: słuchawka ma połączenie przychodzące.

W przypadku wersji oprogramowania sprzętowego w wersji 4.8 pola linii wspólnej mają następujące stany:

- Świeci na szaro: słuchawka jest wolna.
- Czerwony: słuchawka nie jest aktywna przy połączeniu.

- Pulsujący czerwony: słuchawka nie jest aktywna przy zawieszonym połączeniu.
- Miga na zielono: słuchawka ma połączenie przychodzące.
- Ciągłe zielone: Słuchawka jest aktywna w trakcie połączenia.
- Pulsujący zielony: Słuchawka zawiesiła połączenie.

Szczegółowe informacje o tej i innych funkcjach systemu BroadWorks można znaleźć w jego dokumentacji.

Tematy pokrewne

[Odbieranie połączenia](#), na stronie 40

Nawiązywanie połączenia na linii udostępnionej

Jeśli użytkownik ma linię wspólną, może jej użyć do nawiązania połączenia. Słuchawka wyświetla listę linii wspólnych.

Słuchawka korzysta z linii podstawowej, aby wykonać połączenia.

Procedura

- Krok 1** Naciśnij przycisk **Linia**.
 - Krok 2** Wybierz linię i naciśnij przycisk **Nawiąż połączenie**.
 - Krok 3** Wprowadź numer i naciśnij przycisk **Połącz**.
-

Dołączanie do połączenia udostępnionego

Do połączenia na linii wspólnej można dołączyć w celu utworzenia połączenia trzystronnego.

Procedura

- Krok 1** Naciśnij przycisk **Linia** i wybierz linię.
 - Krok 2** Naciśnij przycisk **Wejdź**, aby dołączyć do połączenia.
-

Wstrzymywanie i wznowianie połączenia udostępnionego

Na słuchawce można wstrzymać połączenie, a następnie odtworzyć je przy użyciu innej słuchawki w ramach linii udostępnionej.

Procedura

- Krok 1** Naciśnij przycisk **Zawieś** na słuchawce, na której odebrano połączenie.

- Krok 2** Naciśnij przycisk **Linia** i wybierz linię.
- Krok 3** Naciśnij przycisk **Przywróć**, aby przywrócić połączenie.
-

Kody z gwiazdką

Kody z gwiazdką umożliwiają szybki dostęp do niektórych funkcji. Te kody składają się z gwiazdki (*) i 2-cyfrowego kodu.

Aby uzyskać listę kodów z gwiazdką, skontaktuj się z administratorem.

Oddzwanianie za pomocą kodu z gwiazdką

Do osoby, która dzwoniła jako ostatnia, możesz zadzwonić za pomocą kodu z gwiazdką, bez używania listy **Ostatnie**.

Użyj kodu z gwiazdką otrzymanego od administratora lub dostawcy usług.

Procedura

Gdy słuchawka jest beczynna, wprowadź kod z gwiazdką dla funkcji oddzwaniania.

Tematy pokrewne

[Dzwonienie do osoby z listy Ostatnie połączenia](#), na stronie 66

Przekazywanie połączenia za pomocą kodu z gwiazdką

Połączenie można natychmiast przekazać do innego pracownika. Gdy przekazujesz połączenie w ten sposób, nie możesz najpierw porozmawiać z tym pracownikiem.

Użyj kodu z gwiazdką otrzymanego od administratora lub dostawcy usług.

Procedura

- Krok 1** Podczas aktywnego połączenia wprowadź kod z gwiazdką dla funkcji przekazywania połączeń.
- Krok 2** Wprowadź numer, pod który połączenie ma zostać przekazane.
-

Tematy pokrewne

[Bezpośrednie przeniesienie połączenia \(Transfer bezpośredni\)](#), na stronie 45

Włączanie i wyłączanie przekierowania wszystkich połączeń za pomocą kodów z gwiazdką

Za pomocą kodu z gwiazdką można włączyć przekazywanie wszystkich połączeń do innego pracownika lub do poczty głosowej.

Użyj kodu z gwiazdką otrzymanego od administratora lub dostawcy usług.

Procedura

- Krok 1** Gdy słuchawka jest beczynna, wprowadź kod z gwiazdką dla funkcji bezwarunkowego przekierowywania połączeń.
- Krok 2** Wprowadź numer, na który chcesz przekierowywać połączenia.
- Krok 3** Aby połączenia znów były sygnalizowane dzwonkiem w słuchawce, wprowadź kod z gwiazdką dla opcji anulowania bezwarunkowego przekierowywania połączeń.
-

Tematy pokrewne

[Ustawianie bezwarunkowego przekierowania połączeń](#), na stronie 89

Włączanie i wyłączanie połączeń oczekujących za pomocą kodów z gwiazdką

Powiadomienie o połączeniu oczekującym można wyłączyć. Gdy połączenia oczekujące są włączone, w trakcie połączenia nie będzie słychać sygnału dźwiękowego połączenia przychodzącego.

Użyj kodu z gwiazdką otrzymanego od administratora lub dostawcy usług.

Procedura

- Krok 1** Gdy słuchawka jest beczynna, wprowadź kod z gwiazdką dla funkcji blokowania połączeń oczekujących.
- Krok 2** Aby ponownie słyszeć sygnał dźwiękowy, wprowadź kod z gwiazdką dla opcji włączającej funkcję połączeń oczekujących.
-

Blokowanie i odblokowywanie wychodzących danych identyfikacyjnych za pomocą kodu z gwiazdką

Telefon umożliwia wyłączenie wysyłania danych identyfikacyjnych rozmówcy. Może to służyć ochronie prywatności.

Użyj kodu z gwiazdką otrzymanego od administratora lub dostawcy usług.

Procedura

- Krok 1** Gdy słuchawka jest bezczynna, wprowadź kod z gwiazdką dla funkcji blokowania danych identyfikacyjnych rozmówcy.
- Krok 2** Aby umożliwić słuchawce wysyłanie informacji o rozmówcy, wprowadź kod z gwiazdką dla opcji włączającej podawanie danych identyfikacyjnych rozmówcy.
-

Tematy pokrewne

[Ukrywanie identyfikatora abonenta podczas nawiązywania połączenia](#), na stronie 89

Blokowanie i odblokowywanie anonimowych połączeń za pomocą kodu z gwiazdką

Za pomocą kodu z gwiazdką można skonfigurować słuchawkę tak, by dzwoniły na niej tylko połączenia o wybranym identyfikatorze abonenta.

Użyj kodu z gwiazdką otrzymanego od administratora lub dostawcy usług.

Procedura

- Krok 1** Gdy słuchawka jest bezczynna, wprowadź kod z gwiazdką dla funkcji blokowania połączeń anonimowych.
- Krok 2** Aby połączenia znów były sygnalizowane dzwonkiem, wprowadź kod z gwiazdką dla opcji zezwalającej na połączenia anonimowe.
-

Włączanie i wyłączanie funkcji Nie przeszkadzać za pomocą kodu z gwiazdką

Jeśli nie chcesz, by przeszkadzały Ci połączenia przychodzące, możesz włączyć tryb „nie przeszkadzać”. Gdy słuchawka jest w trybie nie przeszkadzać, połączenie przychodzące zostaje wysłane do poczty głosowej.

Użyj kodu z gwiazdką otrzymanego od administratora lub dostawcy usług.

Tryb nie przeszkadzać musi zostać włączony przez administratora, aby można z niego korzystać.

Procedura

- Krok 1** Gdy słuchawka jest bezczynna, wprowadź kod z gwiazdką dla funkcji Nie przeszkadzać.
- Krok 2** Aby wyłączyć funkcję DND, wprowadź odpowiedni kod anulujący.
-

Tematy pokrewne

[Ustaw status Nie przeszkadzać](#), na stronie 88

Używanie funkcji Naciśnij i mów

Funkcja Naciśnij i mów umożliwia korzystanie ze słuchawki jak z krótkofalówki. Wiadomość zostanie automatycznie odtworzona przez głośnik słuchawki. Funkcji Naciśnij i mów może używać tylko jedna osoba na raz. Naciśnięcie przycisku **Wycisz** podczas odbierania wiadomości Naciśnij i mów powoduje wyciszenie głośnika słuchawki.

Zanim rozpocznesz

- Funkcja Naciśnij i mów musi być włączona w słuchawce.
- Co najmniej jeszcze jedna słuchawka w systemie musi mieć włączoną funkcję Naciśnij i mów.

Procedura

- Krok 1** Gdy słuchawka jest wolna, naciśnij i przytrzymaj przycisk **Wycisz** .
- Krok 2** Gdy wyświetlony zostanie ekran połączenia, możesz mówić.
- Krok 3** Po zakończeniu wiadomości puść przycisk **Wycisz**.

Tematy pokrewne

[Włączanie funkcji Naciśnij i mów](#), na stronie 93

Poszukiwanie

Można wywołać grupę telefonów lub linii telefonicznych. Administrator może utworzyć do trzech grup przywoływania. Każda grupa ma unikatowy numer. Skonfigurowane numery grup przywoływania można uzyskać od administratora. Po otrzymaniu przywołania zobaczysz lub usłyszysz powiadomienie. Słychać sygnał dźwiękowy określony w stronie [www „Sygnały dźwiękowe postępu połączenia”](#) dla stacji bazowej. Użytkownik nie musi przyjąć przywołania.

Scenariusze przywoływania, gdy słuchawka otrzymuje przywołanie:

- Jeśli słuchawka jest nieaktywna, przywołanie będzie odtwarzana przez układ głośnomówiący.
- Jeśli słuchawka jest aktywna, priorytet przywołania określa zachowanie zgodnie z opisem w poniższej tabeli.

Tabela 3: Zachowanie z priorytetem przywołania

Priorytetowe	Alert	Wynik
0	Wyświetlanie i wysłuchanie powiadomienia	Aktywne łącze zostaje zawieszona, a przywołanie zostanie odtworzone.

Priorytetowe	Alert	Wynik
1	Wyświetlanie i wysłuchanie powiadomienia	Przełączenie na przywoływanie spowoduje, że aktywne łącze zostanie zawieszona, a przywołanie zostanie odtworzone.
2	Wysłuchanie powiadomienia	Po zakończeniu połączenia zostanie wyświetlone powiadomienie, a następnie zostanie odtworzone przywołanie.
3	Brak powiadomienia	Po zakończeniu połączenia zostanie wyświetlone powiadomienie, a następnie zostanie odtworzone przywołanie.

- Jeśli słuchawka otrzyma kolejne przywołanie w trakcie aktywnego przywołania, to przywołanie o wyższym priorytecie przerywa działanie tego o niższym. Jeśli oba przywołania mają ten sam priorytet, aktywne przywołanie będzie nadal odtwarzane, a przychodzące zostaje zawieszona.
- Jeśli system ma skonfigurowane rozwiązanie „naciśnij, aby mówić” i przywoływanie, wtedy przywołanie przerywa sesję typu „naciśnij, aby mówić”.
- Jeśli słuchawka ma ustawiony tryb nie przeszkadzać, blokuje przywołania ze wszystkimi priorytetami.

Przydatne łącza

[Wysyłanie przywołania, na stronie 52](#)

Wysyłanie przywołania

Korzystając z numeru grupy przywoływania użytkownik może wywołać osobę lub grupę przywoływania. Wszystkie słuchawki skonfigurowane w grupie otrzymają przywołanie, która jest automatycznie odtwarzana na układzie głośnomówiącym.

Zanim rozpoczniesz

Potrzebny jest numer grupy stronicowania.

Procedura

Krok 1 Wybierz numer grupy przywoływania.

Krok 2 Naciśnij przycisk **Odbierz/Wyślij** .



ROZDZIAŁ 4

Wiadomości tekstowe

- Wiadomości tekstowe, na stronie 53
- Wyślij wiadomość tekstową, na stronie 53
- Natychmiastowe odpowiadanie na wiadomość tekstową, na stronie 54
- Dodawanie nadawcy wiadomości tekstowej do listy kontaktów lokalnych, na stronie 55
- Dołączanie nadawcy wiadomości tekstowej do kontaktu lokalnego, na stronie 55
- Przekazywanie wiadomości tekstowej, na stronie 56
- Natychmiastowe usuwanie wiadomości tekstowej, na stronie 57
- Usuwanie wszystkich wiadomości tekstowych, na stronie 57
- Wyświetlanie historii wiadomości tekstowych, na stronie 58
- Konfigurowanie ustawień wiadomości tekstowych, na stronie 60

Wiadomości tekstowe

Administrator może włączyć w systemie komunikację z innymi pracownikami za pomocą wiadomości tekstowych. Możliwe jest też wysyłanie wiadomości do osób spoza systemu. Administrator powinien poinformować Cię o ograniczeniach wiadomości tekstowych.



Możesz przeglądać historię swoich wiadomości tekstowych i ustawić pewne parametry obsługi tych wiadomości.

Wyślij wiadomość tekstową

Maksymalna wielkość wysyłanej wiadomości to 160 znaków.

Procedura

Krok 1 Naciśnij przycisk **Menu** 

- Krok 2**
- Słuchawka 6825: Wybierz **Obsługa wiadomości** 
 - Słuchawka 6823: Wybierz **Obsługa wiadomości** 

- Krok 3** Naciśnij prawy przycisk na kółku nawigacyjnym, aby otworzyć ekran **Wersje robocze**.
- Krok 4** Naciśnij przycisk **Nowy**.
- Krok 5** Wpisz wiadomość za pomocą klawiatury numerycznej. Długość wiadomości jest wyświetlana w prawym dolnym rogu ekranu.
- Krok 6** (Opcjonalne) Aby wprowadzić znaki specjalne, których nie ma na klawiaturze numerycznej, naciśnij przycisk **Symbol** lub środkowy klawisz programowy i wybierz odpowiedni symbol.
- Krok 7** Naciśnij przycisk **Wyślij**.
- Krok 8** Można wybrać priorytet wiadomości spośród następujących:
- **Normalny**: wiadomość jest wysyłana w trybie domyślnym.
 - **Pilne**: wiadomość jest wysyłana jako pilna. U adresata na ekranie **Skrzynka odbiorcza** będzie widoczna ikona z wykrzyknikiem na wiadomości. Na ekranie **Wysłane wiadomości** będzie widoczna ikona z wykrzyknikiem na wiadomości. Wiadomości wysłane jako pilne są wyświetlane u góry listy.
- Krok 9** Wybierz adresata wiadomości za pomocą jednej z następujących opcji:
- **Kontakty**: po wybraniu tej opcji wyświetlona zostanie lokalna lista kontaktów, z której można wybrać kontakt.
 - **Wprowadź numer**: po wybraniu tej opcji można wprowadzić numer telefonu.
 - **Centralna książka telefoniczna**: po wybraniu tej opcji zostanie wyświetlona centralna książka telefoniczna, z której można wybrać kontakt.
- Wysyłając wiadomość tekstową należy używać pełnego numeru telefonu. Na przykład: jeśli kontakt ma numer wewnętrzny 8902 i numer zewnętrzny +2345678902, należy użyć numeru +2345678902.
- Krok 10** Naciśnij przycisk **Wyślij**.
- Krok 11** Naciśnij przycisk **OK**.

Natychmiastowe odpowiadanie na wiadomość tekstową

Po otrzymaniu wiadomości tekstowej możesz na nią szybko odpowiedzieć z poziomu ekranu wiadomości. Możesz też odpowiedzieć później z poziomu historii wiadomości tekstowych.

Procedura

- Krok 1** Naciśnij opcję **Odpowiedz**.
- Krok 2** Wpisz wiadomość za pomocą klawiatury numerycznej. Długość wiadomości jest wyświetlana w prawym dolnym rogu ekranu
- Krok 3** (Opcjonalne) Aby wprowadzić znaki specjalne, których nie ma na klawiaturze numerycznej, naciśnij przycisk **Symbol** lub środkowy klawisz programowy i wybierz odpowiedni symbol.
- Krok 4** (Opcjonalne) Naciśnij przycisk **Wyczyść**  lub prawy klawisz programowy, aby usunąć ostatni znak wiadomości.
- Krok 5** Naciśnij przycisk **Wyślij**.
- Krok 6** Można wybrać priorytet wiadomości spośród następujących:

- **Normalny**: wiadomość jest wysyłana w trybie domyślnym.
- **Pilne**: wiadomość jest wysyłana jako pilna. U adresata na ekranie **Skrzynka odbiorcza** będzie widoczna ikona z wykrzyknikiem na wiadomości. Na ekranie **Wysłane wiadomości** będzie widoczna ikona z wykrzyknikiem na wiadomości. Wiadomości wysłane jako pilne są wyświetlane u góry listy.

Krok 7 Naciśnij przycisk **Wyślij**.

Krok 8 Naciśnij przycisk **OK**.

Tematy pokrewne

[Odpowiadanie na wiadomość tekstową z poziomu historii wiadomości](#), na stronie 58

Dodawanie nadawcy wiadomości tekstowej do listy kontaktów lokalnych

Po otrzymaniu wiadomości tekstowej z poziomu jej ekranu można dodać nadawcę do lokalnej listy kontaktów. Można zrobić to też później z poziomu historii wiadomości tekstowych.

Zanim rozpocznie

Musi być wyświetlana wiadomość tekstowa.

Procedura

Krok 1 Naciśnij przycisk **Więcej**.

Krok 2 Wybierz **opcję Zapisz jako kontakt**.

Krok 3 Naciśnij przycisk **Wybierz**.

Krok 4 Wprowadź nazwę za pomocą klawiatury numerycznej i naciśnij przycisk **Zapisz**.

Krok 5 Podświetl rodzaj numeru telefonu (**Służbowy**, **Komórka**, **Dom** lub **Inne**) i naciśnij **Dodaj**.

Krok 6 Naciśnij przycisk **Zapisz**, aby zapisać numer kontaktu.

Krok 7 Naciśnij przycisk **Zapisz**, aby zapisać nowy kontakt.

Dołączanie nadawcy wiadomości tekstowej do kontaktu lokalnego

Po otrzymaniu wiadomości tekstowej z poziomu jej ekranu można dodać informacje o jej nadawcy do istniejącego już kontaktu lokalnego. Można zrobić to też później z poziomu historii wiadomości tekstowych (zobacz [Wyświetlanie historii wiadomości tekstowych](#), na stronie 58).

Zanim rozpocznie

Musi być wyświetlana wiadomość tekstowa.

Procedura

- Krok 1** Naciśnij przycisk **Więcej**.
 - Krok 2** Wybierz **Dołącz do kontaktu**.
 - Krok 3** Naciśnij przycisk **Dołącz**.
 - Krok 4** Podświetl rodzaj numeru telefonu (**Służbowy**, **Komórka**, **Dom** lub **Inne**) i naciśnij **Dołącz**.
 - Krok 5** Naciśnij przycisk **Zapisz**, aby zapisać numer kontaktu.
 - Krok 6** Naciśnij klawisz **Tak**.
-

Przekazywanie wiadomości tekstowej

Po otrzymaniu wiadomości tekstowej możesz ją szybko przesłać dalej z poziomu ekranu wiadomości.

Zanim rozpoczniesz

Musi być wyświetlana wiadomość tekstowa.

Procedura

- Krok 1** Naciśnij przycisk **Więcej**.
- Krok 2** Wybierz **Prześlij dalej**.
- Krok 3** Wpisz wiadomość za pomocą klawiatury numerycznej. Długość wiadomości jest wyświetlana w prawym dolnym rogu ekranu.
- Krok 4** (Opcjonalne) Aby wprowadzić znaki specjalne, których nie ma na klawiaturze numerycznej, naciśnij przycisk **Symbol** lub środkowy klawisz programowy i wybierz odpowiedni symbol.
- Krok 5** (Opcjonalne) Naciśnij przycisk **Wyczyść**  lub prawy klawisz programowy, aby usunąć ostatni znak wiadomości.
- Krok 6** Naciśnij przycisk **Wyślij**.
- Krok 7** Można wybrać priorytet wiadomości spośród następujących:
 - **Normalny**: wiadomość jest wysyłana w trybie domyślnym.
 - **Pilne**: wiadomość jest wysyłana jako pilna. U adresata na ekranie **Skrzynka odbiorcza** będzie widoczna ikona z wykrzyknikiem na wiadomości. Na ekranie **Wysłane wiadomości** będzie widoczna ikona z wykrzyknikiem na wiadomości. Wiadomości wysłane jako pilne są wyświetlane u góry listy.
- Krok 8** Wybierz adresata wiadomości za pomocą jednej z następujących opcji:
 - **Kontakty**: po wybraniu tej opcji wyświetlona zostanie lokalna lista kontaktów, z której można wybrać kontakt.
 - **Wprowadź numer**: po wybraniu tej opcji można wprowadzić numer telefonu.
 - **Centralna książka telefoniczna**: po wybraniu tej opcji zostanie wyświetlona centralna książka telefoniczna, z której można wybrać kontakt.

Wysyłając wiadomość tekstową należy używać pełnego numeru telefonu. Na przykład: jeśli kontakt ma numer wewnętrzny 8902 i numer zewnętrzny +2345678902, należy użyć numeru +2345678902.

Krok 9 Naciśnij przycisk **Wyślij**.

Krok 10 Naciśnij przycisk **OK**.

Natychmiastowe usuwanie wiadomości tekstowej

Po przeczytaniu wiadomości tekstowej można ją usunąć.

Zanim rozpocznie

Musi być wyświetlana wiadomość tekstowa.

Procedura

Krok 1 Naciśnij przycisk **Więcej**.

Krok 2 Wybierz **Usuń wiadomość**.

Krok 3 Naciśnij klawisz **Tak**.

Tematy pokrewne

[Usuwanie wiadomości tekstowej z historii wiadomości tekstowych](#), na stronie 59

Usuwanie wszystkich wiadomości tekstowych

Po przeczytaniu wiadomości można usunąć wszystkie odebrane wiadomości tekstowe. Wiadomości ze skrzynki odbiorczej wiadomości tekstowych zostaną usunięte.

Zanim rozpocznie

Musi być wyświetlana wiadomość tekstowa.

Procedura

Krok 1 Naciśnij przycisk **Więcej**.

Krok 2 Wybierz **Usuń wszystkie kontakty**.

Krok 3 Naciśnij klawisz **Tak**.

Tematy pokrewne



[Usuwanie wszystkich wiadomości tekstowych z historii wiadomości tekstowych](#), na stronie 59

Wyświetlanie historii wiadomości tekstowych

Historia wiadomości tekstowych może zawierać maksymalnie 250 wiadomości. Gdy wiadomości jest więcej, pole **Zastąp stare wiadomości**, które znajduje się w ustawieniach wiadomości, określa, czy stare wiadomości będą zastępowane. Aby uzyskać więcej informacji, patrz [Konfigurowanie ustawień wiadomości tekstowych, na stronie 60](#).

Wiadomości są wyświetlane na różnych listach: **Skrzynka odbiorcza**, **Kopie robocze**, **Wysłane wiadomości**. Po otwarciu **Wiadomości** wyświetlana jest **Skrzynka odbiorcza**.





Procedura

-
- Krok 1** Naciśnij przycisk **Menu** .
- Krok 2**
- Słuchawka 6825: Wybierz **Wiadomości** .
 - Słuchawka 6823: Wybierz **Wiadomości** .
- Krok 3** Naciśnij prawy przycisk na kółku nawigacyjnym, aby otworzyć następny ekran.
-

Odpowiadanie na wiadomość tekstową z poziomu historii wiadomości

Na wiadomość tekstową można odpowiedzieć później z poziomu historii wiadomości tekstowych.

Procedura

-
- Krok 1** Naciśnij przycisk **Menu** .
- Krok 2**
- Słuchawka 6825: Wybierz **Wiadomości** .
 - Słuchawka 6823: Wybierz **Wiadomości** .
- Krok 3** Podświetl wiadomość.
- Krok 4** Naciśnij opcję **Odpowiedz**.
- Krok 5** Wpisz wiadomość za pomocą klawiatury numerycznej. Długość wiadomości jest wyświetlana w prawym dolnym rogu ekranu
- Krok 6** (Opcjonalne) Aby wprowadzić znaki specjalne, których nie ma na klawiaturze numerycznej, naciśnij przycisk **Symbol** lub środkowy klawisz programowy i wybierz odpowiedni symbol.
- Krok 7** (Opcjonalne) Naciśnij przycisk **Wyczyść**  lub prawy klawisz programowy, aby usunąć ostatni znak wiadomości.
- Krok 8** Naciśnij przycisk **Wyślij**.

- Krok 9** Można wybrać priorytet wiadomości spośród następujących:
- **Normalny**: wiadomość jest wysyłana w trybie domyślnym.
 - **Pilne**: wiadomość jest wysyłana jako pilna. U adresata na ekranie **Skrzynka odbiorcza** będzie widoczna ikona z wykrzyknikiem na wiadomości. Na ekranie **Wysłane wiadomości** będzie widoczna ikona z wykrzyknikiem na wiadomości. Wiadomości wysłane jako pilne są wyświetlane u góry listy.
- Krok 10** Naciśnij przycisk **Wyślij**.
- Krok 11** Naciśnij przycisk **OK**.



Tematy pokrewne

[Natychmiastowe odpowiadanie na wiadomość tekstową](#), na stronie 54

Usuwanie wiadomości tekstowej z historii wiadomości tekstowych

Można usunąć wiadomość tekstową z folderu **Skrzynka odbiorcza**, **Kopie robocze** lub **Wysłane wiadomości**.

Procedura

- Krok 1** Naciśnij przycisk **Menu** .
- Krok 2**
- Słuchawka 6825: Wybierz **Wiadomości** .
 - Słuchawka 6823: Wybierz **Wiadomości** .
- Krok 3** Naciśnij prawy przycisk na kółku nawigacyjnym , aby wybrać odpowiedni folder.
- Krok 4** Naciśnij przycisk **Więcej**.
- Krok 5** Wybierz **Usuń wiadomość**.
- Krok 6** Naciśnij klawisz **Tak**.

Tematy pokrewne

[Natychmiastowe usuwanie wiadomości tekstowej](#), na stronie 57



Usuwanie wszystkich wiadomości tekstowych z historii wiadomości tekstowych

Można usunąć wszystkie wiadomości tekstowe w folderze **Skrzynka odbiorcza**, **Kopie robocze** lub **Wysłane wiadomości**.

Procedura

- Krok 1** Naciśnij przycisk **Menu** .

Krok 2

- Słuchawka 6825: Wybierz **Wiadomości** .
- Słuchawka 6823: Wybierz **Wiadomości** .

Krok 3

Naciśnij prawy przycisk na kółku nawigacyjnym , aby wybrać odpowiedni folder.

Krok 4

Naciśnij przycisk **Więcej**.

Krok 5

Wybierz **Usuń wszystkie kontakty**.

Krok 6

Naciśnij klawisz **Tak**.

Tematy pokrewne

[Usuwanie wszystkich wiadomości tekstowych](#), na stronie 57

Konfigurowanie ustawień wiadomości tekstowych



Można skonfigurować następujące działania:

- Zastępowanie starych wiadomości, gdy historia wiadomości tekstowych osiągnie limit. Zachować można maksymalnie 250 wiadomości. Gdy zastępowanie starych wiadomości nie jest włączone, trzeba ręcznie usuwać wiadomości po osiągnięciu limitu.
- Zapisywanie wysłanych wiadomości w historii wiadomości tekstowych. Domyślnie wysłane wiadomości są zapisywane w historii wiadomości tekstowych.
- Ustaw sposób wyświetlania nowych wiadomości, gdy słuchawka jest wolna. Po otrzymaniu nowej wiadomości słuchawka może:
 - Wyświetlać tylko informację o otrzymaniu nowej wiadomości.
 - Wyświetlać od razu całą wiadomość. To jest ustawienie domyślne.

Procedura**Krok 1**

Naciśnij przycisk **Menu** .

Krok 2

- Słuchawka 6825: Wybierz **Wiadomości**  > **Ustawienia**.
- Słuchawka 6823: Wybierz **Wiadomości**  > **Ustawienia**.

Krok 3

Wybierz opcję **Zastąp stare** i naciśnij przycisk **Wł.** lub **Wył.** Domyślnie ta opcja jest **wyłączona**.

Krok 4

Wybierz **Wysłane wiadomości** i naciśnij przycisk **Wł.** lub **Wył.** Domyślnie ta opcja jest **włączona**.

Krok 5

Wybierz opcję **Wyświetl** i naciśnij **Wł.** lub **Wył.** Domyślnie ta opcja jest **włączona**.



ROZDZIAŁ 5

Kontakty i książki telefoniczne

- [Lokalne kontakty, na stronie 61](#)
- [Książki telefoniczne, na stronie 64](#)

Lokalne kontakty

Informacje o kontaktach można tworzyć i zapisywać na lokalnej liście kontaktów. Lokalna lista kontaktów może zawierać maksymalnie 250 pozycji w: Słuchawka 6825 oraz 100 pozycji w: Słuchawka 6823. Każdy kontakt może mieć cztery numery telefonów.

Po dodaniu kontaktu można do niego łatwo zadzwonić. Dla kontaktów lokalnych można skonfigurować szybkie wybieranie. Administrator może przesłać lokalną listę kontaktów do słuchawki, a także wyeksportować listę kontaktów ze słuchawki.

Dostęp do listy kontaktów można uzyskać z ekranu głównego lub z **Menu** .

Tematy pokrewne



[Dodawanie ostatniego dzwoniącego do listy kontaktów](#), na stronie 66

Dodawanie kontaktu lokalnego

Kontakty można dodawać do listy kontaktów. Można dodać informacje dotyczące ostatniego dzwoniącego do listy kontaktów.

Procedura

Krok 1

- Słuchawka 6825: Naciśnij lewy klawisz programowy **Kontakty** .
- Słuchawka 6823: Naciśnij przycisk **Menu**  > **Kontakty** .

Krok 2

Naciśnij przycisk **Więcej**.

Krok 3

Podświetl **Dodaj kontakt** i naciśnij przycisk **Wybierz**.

Krok 4

Naciśnij przycisk **Edycja**.

- Krok 5** Wpisz nazwę kontaktu.
- Krok 6** Naciśnij przycisk **Zapisz**.
- Krok 7** Podświetl **Służbowy**, **Komórkowy**, **Domowy** lub **Inny** i naciśnij przycisk **Edytuj**.
Musisz dodać co najmniej jeden numer telefonu.
- Krok 8** Wprowadź numer kontaktu i naciśnij przycisk **Zapisz**.
W razie pomyłki naciśnij przycisk **Wyczyść** , aby usunąć ostatni wprowadzony znak.
- Krok 9** (Opcjonalne) Do kontaktu można dodać dzwonek.
a) Podświetl pozycję **Dzwonek** i naciśnij przycisk **Edytuj**.
b) Wybierz melodię.
Aby usłyszeć dzwonek, naciśnij przycisk **Odtwórz**
c) Naciśnij przycisk **Wybierz**.
- Krok 10** Naciśnij przycisk **Zapisz**.
- Krok 11** Naciśnij klawisz **Tak**.



Tematy pokrewne

[Przypisywanie numeru szybkiego wybierania](#), na stronie 37

Nawiązywanie połączenia z kontaktem lokalnym

Do kontaktów z listy kontaktów można dzwonić. Jeśli kontakt ma skonfigurowany więcej niż jeden numer telefonu, możesz wybrać numer, na który chcesz zadzwonić.



Procedura

- Krok 1**
- Słuchawka 6825: Naciśnij lewy klawisz programowy **Kontakty** .
 - Słuchawka 6823: Naciśnij przycisk **Menu**  > **Kontakty** .
- Krok 2** Podświetl pozycję.
- Krok 3** (Opcjonalne) Jeśli kontakt ma skonfigurowany więcej niż jeden numer telefonu, naciśnij prawy lub lewy przycisk na kółku nawigacyjnym, aby wybrać numer, na który chcesz zadzwonić.
- Krok 4** Naciśnij przycisk **Połączenie**.
-

Edytowanie kontaktu lokalnego

Kontakty z listy kontaktów można edytować.



Procedura

- Krok 1**
- Słuchawka 6825: Naciśnij lewy klawisz programowy **Kontakty** .
 - Słuchawka 6823: Naciśnij przycisk **Menu**  > **Kontakty** .
- Krok 2** Podświetl kontakt, który chcesz edytować.
- Krok 3** Naciśnij przycisk **Więcej**.
- Krok 4** Wybierz **Edytuj kontakt**.
- Krok 5** Podświetl informacje, które chcesz zmienić.
- a) Naciśnij przycisk **Edycja**.
 - b) Zmień informacje.
 - c) Naciśnij przycisk **Zapisz**.
- Krok 6** Naciśnij przycisk **Zapisz**, aby zmodyfikować kontakt.
-

Usuwanie kontaktu lokalnego

Z listy kontaktów można usuwać kontakty.

Procedura



- Krok 1**
- Słuchawka 6825: Naciśnij lewy klawisz programowy **Kontakty** .
 - Słuchawka 6823: Naciśnij przycisk **Menu**  > **Kontakty** .
- Krok 2** Podświetl kontakt, który chcesz usunąć.
- Krok 3** Naciśnij przycisk **Więcej**.
- Krok 4** Wybierz **Usuń wszystkie kontakty**.
- Krok 5** Gdy pojawi się monit, naciśnij **Tak**.
-

Usuwanie wszystkich lokalnych kontaktów

Z listy kontaktów można usunąć wszystkie kontakty.

Procedura

- Krok 1**
- Słuchawka 6825: Naciśnij lewy klawisz programowy **Kontakty** .

- Słuchawka 6823: Naciśnij przycisk **Menu**  > **Kontakty** .

- Krok 2** Naciśnij przycisk **Więcej**.
- Krok 3** Wybierz **Usuń wszystkie kontakty**.
- Krok 4** Gdy pojawi się monit, naciśnij **Tak**.

Książki telefoniczne

Administrator może skonfigurować centralną książkę telefoniczną organizacji. Ta książka telefoniczna umożliwia wyszukiwanie kontaktów i dzwonienie do nich.

Książkę telefoniczną można otworzyć z ekranu głównego lub z **Menu** .

Nawiązywanie połączeń z kontaktami z centralnej książki telefonicznej

Numery z książki telefonicznej można wyszukiwać, wyświetlać i wybierać. Rodzaj wyszukiwania, jakie można stosować, zależy od metody, którą posłużył się administrator do skonfigurowania książki adresowej i dostępności podrzędnych książek adresowych. Może to być na przykład katalog **Wszystcy** dla wszystkich osób w organizacji oraz osobny wpis dla danego działu.

Procedura

- Krok 1** Naciśnij przycisk **Książka telefoniczna** .
- Krok 2** Wykonaj jedną z poniższych czynności:
- Przewinąć w dół, aby podświetlić pozycję.
 - Naciśnij przycisk **Szukaj**, wybierz książkę adresową, wpisz fragment lub całość imienia użytkownika i naciśnij przycisk **Szukaj**.
- Krok 3** (Opcjonalne) Naciśnij przycisk **Linia** i wybierz linię, na której chcesz zadzwonić.
- Krok 4** Naciśnij przycisk **Wybierz**.



ROZDZIAŁ 6

Ostatnie połączenia i poczta głosowa

- [Lista ostatnich połączeń, na stronie 65](#)
- [Dostęp do poczty głosowej, na stronie 67](#)

Lista ostatnich połączeń

Słuchawka zbiera informacje o wszystkich połączeniach przychodzących oraz wychodzących i zapisuje je na liście Ostatnie. Podczas przeglądania listy Ostatnie można:

- Wyświetlić wszystkie połączenia.
- Wyświetlić wszystkie odebrane połączenia.
- Wyświetlić wszystkie wybrane połączenia.
- Wyświetlić wszystkie nieodebrane połączenia.

Wyświetlanie ostatnich połączeń

W słuchawce przechowywany jest dziennik wszystkich ostatnich połączeń. Maksymalna liczba połączeń na liście Ostatnie to 50. Można wyświetlić wszystkie połączenia, połączenia odebrane, połączenia wykonane (wychodzące) oraz połączenia nieodebrane.



Procedura

Krok 1 Naciśnij przycisk **Ostatnie** .

Krok 2 Naciśnij prawy lub lewy przycisk na kółku nawigacyjnym , aby wyświetlić różne listy.

- **Dla wszystkich połączeń**
- **Odebrane połączenia**
- **Nawiązane połączenia**
- **Połączenia nieodebrane**



Ikona weryfikacji wyświetlana obok numeru telefonu wskazuje, czy połączenie pochodzi z prawidłowego, czy nieznanego Źródła, a także czy weryfikacja się nie powiodła. O wyniku weryfikacji informują następujące ikony:

-  — numer poprawny
-  — weryfikacja negatywna
-  — numer nieznanany

Dzwonienie do osoby z listy Ostatnie połączenia

Możesz zadzwonić do każdej osoby znajdującej się na liście ostatnich połączeń.

Procedura

- Krok 1** Nacisnąć opcję **Ostatnie** .
- Krok 2** Naciśnij prawy lub lewy przycisk na kółku nawigacyjnym , aby wyświetlić różne listy.
- Krok 3** Podświetlić wpis i nacisnąć przycisk **Połącz**.

Tematy pokrewne

[Oddzwanianie za pomocą kodu z gwiazdką](#), na stronie 48

Dodawanie ostatniego dzwoniącego do listy kontaktów

Można dodać informacje ostatniego dzwoniącego do lokalnej listy kontaktów.

Procedura

- Krok 1** Naciśnij przycisk **Ostatnie**.
- Krok 2** Podświetl ostatniego dzwoniącego.
- Krok 3** Naciśnij przycisk **Więcej**, a następnie wybierz opcję **Zapisz jako kontakt** i naciśnij przycisk **Wybierz**.
- Krok 4** Podświetl kategorię numeru telefonu i naciśnij przycisk **Wybierz**.
- Numer, którego użyto do nawiązania połączenia, został dodany do pola.
- Krok 5** Naciśnij przycisk **Zapisz**, aby zapisać numer.
- Krok 6** (Opcjonalne) Aby dodać inne informacje, podświetl je i naciśnij przycisk **Dodaj**.
- Krok 7** (Opcjonalne) Aby zmienić inne informacje, podświetl pole i naciśnij przycisk **Zastąp**.
- Krok 8** Naciśnij przycisk **Zapisz**, aby zapisać kontakt.

Krok 9 Nacisnąć przycisk **Tak**, aby potwierdzić resetowanie.

Dostęp do poczty głosowej

Wiadomości głosowe są dostępne bezpośrednio ze słuchawki. Najpierw administrator musi utworzyć dla użytkownika konto poczty głosowej. Może też skonfigurować w jego słuchawce dostęp do systemu poczty głosowej. Gdy poczta głosowa jest skonfigurowana, dostęp do niej można uzyskać klawiszem **jeden** 

Jeśli nie masz słuchawki przy sobie, dostęp do poczty głosowej możesz uzyskać, dzwoniąc z dowolnego urządzenia do systemu poczty głosowej. Numer telefonu systemu poczty głosowej można uzyskać od administratora.

Gdy masz pocztę głosową, na górze ekranu jest wyświetlana ikona poczty głosowej . Podczas korzystania z linii telefonicznej w słuchawce, zestawie słuchawkowym lub telefonie głośnomówiącym może być również słyszany przerywany sygnał. Charakter tego tonu zależy od linii. Jest słyszalny tylko w przypadku używania linii z wiadomościami głosowymi.



Uwaga Ponieważ każdy system poczty głosowej jest inny, nie możemy opisać sposobu używania systemu poczty głosowej. Aby uzyskać informacje dotyczące poleceń poczty głosowej, zajrzyj do dokumentacji użytkownika systemu poczty głosowej lub skontaktuj się z administratorem.

Procedura

Krok 1 Naciśnij i przytrzymaj **jeden** , aż do wybrania numeru telefonu.

Krok 2 Postępuj zgodnie z poleceniami głosowymi.



ROZDZIAŁ 7

Zegar alarmowy, lista alarmowa i klawisze funkcyjne

- [Budzik, na stronie 69](#)
- [Lista alarmów, na stronie 71](#)
- [Klawisze funkcyjne, na stronie 72](#)

Budzik

Słuchawki można używać jako budzika. Kiedy budzi dzwoni, można go odrzucić lub odłożyć go na kilka minut. Możliwe jest ustawienie alarmu jednorazowego lub alarmu powtarzalnego.

Pojawi się ekran **Alarmów**:

- Wpis pt. **Alarm** jednorazowy wskazuje czas alarmu (jeśli został ustawiony).
- W przypadku oprogramowania sprzętowego 4.7 wpis **Alarm powtarzalny** pokazuje czas alarmu i wybrane dni (jeśli zostały ustawione).
- W przypadku oprogramowania sprzętowego V450 i V460 wpis **Alarm powtarzalny** wskazuje czas następnego alarmu (jeśli został ustawiony).
- Opcja „Odłóż czas” wyświetla czas przed ponownym uruchomieniem się sygnału alarmowego.

Ustawianie alarmu



W słuchawce można ustawić alarm, który zadzwoni o wybranej godzinie. Gdy nadejdzie czas alarmu i słuchawka zadzwoni w polu alarmu zostanie przywrócone ustawienie **Wył.**

Można ustawić tylko jeden alarm jednorazowy naraz.

Procedura

Krok 1

Naciśnij przycisk **Menu** .

- Krok 2**
- Słuchawka 6825: Wybierz **Alarmy**  > **Alarm**.
 - Słuchawka 6823: Wybierz **Alarmy**  > **Alarm**.

Krok 3 Ustaw godzinę alarmu.

- Do przechodzenia między polami służą prawy i lewy przycisk pierścienia nawigacyjnego .
- Górny/dolny przycisk pierścienia nawigacyjnego zwiększa/zmniejsza wprowadzoną wartość.
- Wprowadź numer za pomocą klawiatury numerycznej.



Krok 4 Naciśnij przycisk **Zapisz**.

Ustawianie alarmu cyklicznego

W słuchawce można ustawić alarm cykliczny, który będzie dzwonić każdego dnia o wybranej godzinie. W słuchawce można ustawić tylko jeden alarm cykliczny.

Procedura

Krok 1 Naciśnij przycisk **Menu** .

- Krok 2**
- Słuchawka 6825: Wybierz **Alarmy**  > **Alarm cykliczny**.
 - Słuchawka 6823: Wybierz **Alarmy**  > **Alarm cykliczny**.

Krok 3 Ustaw godzinę alarmu.

- Do przechodzenia między polami służą prawy i lewy przycisk pierścienia nawigacyjnego .
- Górny/dolny przycisk pierścienia nawigacyjnego zwiększa/zmniejsza wprowadzoną wartość.
- Wprowadź numer za pomocą klawiatury numerycznej.

Krok 4 Naciśnij przycisk **Zapisz**.



Krok 5 Podświetl po kolei każdy dzień, w który alarm ma dzwonić, i naciśnij **Oznacz**.

Krok 6 Naciśnij przycisk **Ok**.

Ustawianie czasu drzemki

Gdy alarm dzwoni, można nacisnąć **Uspij**, aby zadzwonił ponownie po upływie skonfigurowanego czasu. Domyślnie jest to 10 minut, ale można ustawić opóźnienie od 1 do 10 minut.

Procedura

- Krok 1** Naciśnij przycisk **Menu** .
- Krok 2**
- Słuchawka 6825: Wybierz **Alarmy**  > **Czas drzemki**.
 - Słuchawka 6823: Wybierz **Alarmy**  > **Czas drzemki**.
- Krok 3** Ustawianie czasu drzemki.
- Krok 4** Naciśnij przycisk **Wybierz**.
-

Odpowiadanie na alarm

O skonfigurowanej godzinie słuchawka zadzwoni i zareagujesz na alarm. Jeśli trwa połączenie, alarm nie zadzwoni do momentu zakończenia połączenia.

Zanim rozpocznie

Potrzebny jest alarm jednorazowy lub cykliczny. Zobacz [Ustawianie alarmu, na stronie 69](#) lub [Ustawianie alarmu cyklicznego, na stronie 70](#).

Procedura

Wykonaj jedną z poniższych czynności.

- Naciśnij przycisk **Odlóż**, aby alarm zadzwonił ponownie po upływie wybranego czasu (zobacz [Ustawianie czasu drzemki, na stronie 71](#)).
 - Naciśnij przycisk **Odrzuć**.
-

Lista alarmów



Możesz wyświetlić listę otrzymanych alarmów, jeśli Twoja słuchawka jest skonfigurowana jako odbiorca alarmów.

Tematy pokrewne

[Odbieranie połączenia alarmowego \(w sytuacji awaryjnej\)](#), na stronie 41

Wyświetlanie odebranych alarmów o nagłych sytuacjach

Procedura

-
- Krok 1** Naciśnij przycisk **Menu** .
- Krok 2** Wybierz **Lista alarmów** .
- Krok 3** Jeśli istnieją alarmy, naciśnij **Wybierz**, aby wyświetlić informacje o nich.
-



Klawisze funkcyjne

Do klawiszy funkcyjnych (znanych także jako szybkiego wybierania) można przypisać numery telefonów. Na przykład można skonfigurować wybieranie numeru działu bezpieczeństwa klawiszem funkcyjnym. Po skonfigurowaniu klawisza funkcyjnego można go dodać do listy szybkiego wybierania.

Słuchawka 6825 nazywa takie klawisze klawiszami funkcyjnymi, natomiast w urządzeniu Słuchawka 6823 są to klawisze szybkiego wybierania.

Konfigurowanie klawisza funkcyjnego



Procedura

-
- Krok 1** Naciśnij przycisk **Menu** .
- Krok 2**
- Słuchawka 6825: Wybierz **Klawisze funkcyjne** .
 - Słuchawka 6823: Wybierz opcję **Szybkie wybieranie** .
- Krok 3** Naciśnij przycisk **Więcej**.
- Krok 4**
- Słuchawka 6825: Wybierz **Dodaj klawisz funkcyjny**.
 - Słuchawka 6823: Wybierz opcję **Szybkie wybieranie**.
- Krok 5** Podświetl pole **Nazwa** i naciśnij przycisk **Edytuj**.
- Krok 6** Wprowadź nazwę.
- Krok 7** Naciśnij przycisk **Zapisz**.
- Krok 8** Podświetl pole **Numer** i naciśnij przycisk **Edytuj**.
- Krok 9** Wprowadź numeru telefonu.
- Krok 10** Naciśnij przycisk **Zapisz**.
- Krok 11** Naciśnij klawisz **Tak**.
-

Nawiązywanie połączenia za pomocą klawisza funkcyjnego lub funkcji Szybkiego wybierania

Za pomocą klawisza funkcyjnego lub szybkiego wybierania można wybrać numer.

Procedura

- Krok 1** Naciśnij przycisk **Menu** .
- Krok 2**
- Słuchawka 6825: Wybierz **Klawisze funkcyjne** .
 - Słuchawka 6823: Wybierz opcję **Szybkie wybieranie** .
- Krok 3** Wybierz wpis i naciśnij przycisk **Połącz**.
-



Dodawanie klawisza funkcyjnego lub szybkiego wybierania do listy szybkiego wybierania

Dodawanie klawisza funkcyjnego lub szybkiego wybierania do listy szybkiego wybierania.

Zanim rozpoczniesz

Potrzebny jest skonfigurowany klawisz funkcyjny lub szybkiego wybierania.



Procedura

- Krok 1** Naciśnij przycisk **Menu** .
- Krok 2**
- Słuchawka 6825: Wybierz **Klawisze funkcyjne** .
 - Słuchawka 6823: Wybierz opcję **Szybkie wybieranie** .
- Krok 3** Podświetl pozycję.
- Krok 4** Naciśnij przycisk **Więcej**.
- Krok 5** Wybierz opcję **Szybkie wybieranie**.
- Krok 6** Wykonaj jedną z poniższych czynności.
- Wybierz pustą pozycję i naciśnij **Dodaj**.
 - Wybierz istniejący numer szybkiego wybierania i naciśnij przycisk **Zastąp**.
 - Wybierz istniejące szybkie wybieranie i wykonaj następujące czynności:
 - Słuchawka 6825: Naciśnij przycisk **Usuń** > **Dodaj**.

- Słuchawka 6823: Naciśnij przycisk **Cofnij przypisanie** > **Dodaj**.

Usuwanie klawisza funkcyjnego lub szybkiego wybierania

Procedura

- Krok 1** Naciśnij przycisk **Menu** .
- Krok 2**
- Słuchawka 6825: Wybierz **Klawisze funkcyjne** .
 - Słuchawka 6823: Wybierz opcję **Szybkie wybieranie** .
- Krok 3** Wybierz wpis i naciśnij przycisk **Więcej**.
- Krok 4**
- Słuchawka 6825: Wybierz opcję **Usuń klawisz funkcyjny**.
 - Słuchawka 6823: Wybierz opcję **Szybkie wybieranie**.
- Krok 5** Naciśnij klawisz **Tak**.



Usuń wszystkie klawisze funkcyjne lub szybkiego wybierania

Procedura

- Krok 1** Naciśnij przycisk **Menu** .
- Krok 2**
- Słuchawka 6825: Wybierz **Klawisze funkcyjne** .
 - Słuchawka 6823: Wybierz opcję **Szybkie wybieranie** .
- Krok 3** Naciśnij przycisk **Więcej**.
- Krok 4**
- Słuchawka 6825: Wybierz opcję **Usuń wszystkie klawisze funkcyjne**.
 - Słuchawka 6823: Wybierz opcję **Usuń klawisze Szybkiego wybierania**.
- Krok 5** Naciśnij klawisz **Tak**.

Wyświetlanie listy szybkiego wybierania

Procedura

- Krok 1** Naciśnij przycisk **Menu** .
- Krok 2**
- Słuchawka 6825: Wybierz **Klawisze funkcyjne** .
 - Słuchawka 6823: Wybierz opcję **Szybkie wybieranie** .
- Krok 3** Naciśnij przycisk **Więcej**.
- Krok 4**
- Słuchawka 6825: Wybierz opcję **Szybkie wybieranie**.
 - Słuchawka 6823: Wybierz opcję **Szybkie wybieranie**.
-



ROZDZIAŁ 8

Ustawienia

- [Menu ustawień, na stronie 77](#)
- [Ustawianie głośności dzwonka dla połączeń przychodzących, na stronie 94](#)
- [Zmianie głośności podczas połączenia, na stronie 94](#)

Menu ustawień

Słuchawkę można dostosować do własnych potrzeb korzystając z menu **Ustawienia**.



Menu ustawień dźwięku

Ustawianie trybu cichego z poziomu menu ustawień

W słuchawce można wyłączyć dzwonienie dla połączeń przychodzących. Jest to tryb cichy.

Gdy słuchawka jest w trybie cichym, połączenia przychodzące są wyświetlane na ekranie, ale słuchawka nie emituje sygnału dzwonienia.



Procedura

- Krok 1** Naciśnij przycisk **Menu** .
- Krok 2** Wybierz **Ustawienia**  > **Ustawienia dźwięku**.
- Krok 3** Podświetl pozycję **Cichy**.
- Krok 4** Nacisnąć przycisk **Wył.**, aby słuchawka dzwoniła, albo przycisk **Wł.**, aby wyłączyć dzwonienie.
-

Ustawianie głośności dzwonka w menu ustawień

Głośność dzwonka można zmienić. To ustawienie nie wpływa na głośność w trakcie połączeń.

Procedura

- Krok 1** Naciśnij przycisk **Menu** .
- Krok 2** Wybierz **Ustawienia**  > **Ustawienia audio** > **Głośność dzwonka**.
- Krok 3** Naciśnij prawy lub lewy przycisk na pierścieniu nawigacyjnym .
- Krok 4** Nacisnąć przycisk **Ok**, aby zapisać poziom.
-

Tematy pokrewne



[Ustawianie głośności dzwonka dla połączeń przychodzących](#), na stronie 94

Ustawianie dzwonka dla różnych typów połączeń

Dla poniższych typów połączeń można ustawić różne sygnały dzwonka:

- Normalne połączenie
- Normalna wiadomość
- Pilna wiadomość
- Nagła sytuacja — wysoki, średni, niski priorytet
- Alert

Procedura

- Krok 1** Naciśnij przycisk **Menu** .
- Krok 2** Wybierz **Ustawienia**  > **Ustawienia audio**.
- Krok 3** Wybierz sygnał dzwonka, który chcesz zmienić.
- Słuchawka 6823: Melodia dzwonka
 - Słuchawka 6825:
 - Melodia dzwonka
 - Dzwonek normalnej wiadomości
 - Dzwonek pilnej wiadomości
 - Dzwonek alarmu o nagłej sytuacji
 - Dzwonek alarmu o nagłej sytuacji — wysoki priorytet
 - Dzwonek alarmu o nagłej sytuacji — średni priorytet
 - Dzwonek alarmu o nagłej sytuacji — niski priorytet



- Sygnał alarmu

- Krok 4** Naciśnij prawy lub lewy przycisk na kółku nawigacyjnym , aby podświetlić sygnał dźwiękowy.
- Krok 5** Naciśnij przycisk **Odtwórz**, aby usłyszeć sygnał.
- Krok 6** Naciśnij **Wybierz**, aby zapisać sygnał.

Ustawianie dzwonka dla głośnego środowiska

Możesz ustawić głośny dźwięk dzwonka, aby słyszeć słuchawkę w głośnym otoczeniu. To ustawienie zastępuje niestandardowy dźwięk dzwonka dla kontaktu lokalnego. Ustawienie to umożliwia jednak regulację głośności słuchawki oraz dzwonienie słuchawki w trybie cichym.

Procedura



- Krok 1** Naciśnij przycisk **Menu** .
- Krok 2** Wybierz **Ustawienia**  > **Ustawienia audio** > **Melodia dzwonka**.
- Krok 3** Naciśnij górny lub dolny przycisk na kółku nawigacyjnym , aby podświetlić **Głośny dzwonek**.
- Krok 4** (Opcjonalnie) Naciśnij przycisk **Odtwórz**, aby usłyszeć sygnał.
- Krok 5** Naciśnij **Wybierz**, aby zapisać sygnał.

Ustawianie głośności alertów

Można zmienić głośność sygnału dźwiękowego, który jest emitowany po naciśnięciu klawisza **Nagła sytuacja** .

Nie można zmienić głośności powiadomień Słuchawka 6823.

Procedura



- Krok 1** Naciśnij przycisk **Menu** .
- Krok 2** Wybierz **Ustawienia**  > **Ustawienia audio** > **Głośność dzwonka**.
- Krok 3** Naciśnij prawy lub lewy przycisk na pierścieniu nawigacyjnym .
- Krok 4** Nacisnąć przycisk **Ok**, aby zapisać poziom.

Ustawianie trybu wibracji słuchawki

Można tak skonfigurować słuchawkę, aby sygnalizowała wibracją połączenia przychodzące.

Nie można ustawić trybu wibracji w: Słuchawka 6823.



Procedura

- Krok 1** Naciśnij przycisk **Menu** .
- Krok 2** Wybierz **Ustawienia**  > **Ustawienia audio** > **Wibracje**.
- Krok 3** Podświetl wybór.
- **Wyłączone** (domyślnie): słuchawka nie wibruje dla połączeń przychodzących.
 - **Wibracje, później dzwonek**: słuchawka najpierw wibruje, a później dzwoni dla połączeń przychodzących.
 - **Tylko wibracje**: słuchawka wibruje dla połączeń przychodzących. Nie słychać sygnału dzwonienia.
 - **Wibracje i dzwonek**: słuchawka jednocześnie wibruje i dzwoni dla połączeń przychodzących.
- Krok 4** Naciśnij **Wybierz**, aby zapisać ustawienie.
-

Ustawianie sygnału dźwiękowego naciśnięcia klawisza

Można ustawić dźwięk słyszany po naciśnięciu klawisza.



Procedura

- Krok 1** Naciśnij przycisk **Menu** .
- Krok 2** Wybierz **Ustawienia**  > **Ustawienia audio** > **Dźwięk klawisza**.
- Krok 3** Podświetl wybór.
- **Cichy** (domyślnie): brak dźwięku po naciśnięciu klawisza.
 - **Kliknięcie**: kliknięcie po naciśnięciu klawisza.
 - **Sygnal**: sygnał dźwiękowy po naciśnięciu klawisza.
- Krok 4** Naciśnij **Wybierz**, aby zapisać ustawienie.
-

Ustawianie dźwięku potwierdzenia

Można ustawić odtwarzanie sygnału dźwiękowego po zmianie ustawienia w słuchawce.

Procedura

- Krok 1** Naciśnij przycisk **Menu** .
- Krok 2** Wybierz **Ustawienia**  > **Ustawienia dźwięku**.
- Krok 3** Podświetl **Dźwięk potwierdzenia**.
- Krok 4** Naciśnij przycisk **Wył.**, aby wyłączyć sygnał, albo **Wł.**, aby słuchawka odtwarzała sygnał.
-



Ustawianie ostrzeżenia dot. zasięgu

Jeśli podczas połączenia poruszasz się po biurze, łatwo wyjść poza zasięg stacji bazowej lub wzmacniacza. Jeśli wyjdiesz poza zasięg stacji, połączenie zostanie przerwane.

Słuchawkę można skonfigurować w taki sposób, aby wdała dźwięk, gdy sygnał ze stacji podstawowej lub wzmacniacza stanie się zbyt słaby. Gdy usłyszysz sygnał dźwiękowy, wtedy wiesz, że musisz podejść bliżej stacji bazowej lub wzmacniacza.

Jeśli nie będziesz w trakcie połączenia ale wyjdiesz poza zasięg, na ekranie będzie widoczna .



Procedura

- Krok 1** Naciśnij przycisk **Menu** .
- Krok 2** Wybierz **Ustawienia**  > **Ustawienia dźwięku**.
- Krok 3** Podświetl opcję **Ostrzeżenie dot. zasięgu**.
- Krok 4** Naciśnij przycisk **Wył.**, aby wyłączyć sygnał, albo **Wł.**, aby słuchawka odtwarzała sygnał.
-

Ustawianie ostrzeżenia dot. ładowarki

Można ustawić odtwarzanie sygnału dźwiękowego po umieszczeniu słuchawki na ładowarce.

Procedura



- Krok 1** Naciśnij przycisk **Menu** .
- Krok 2** Wybierz **Ustawienia**  > **Ustawienia dźwięku**.
- Krok 3** Podświetl **Ostrzeżenie dot. ładowarki**.
- Krok 4** Naciśnij przycisk **Wył.**, aby wyłączyć sygnał, albo **Wł.**, aby słuchawka odtwarzała sygnał.
-

Menu Godzina i data

Ustawianie formatu godziny

Można skonfigurować sposób wyświetlania czasu na słuchawce.

Procedura



- Krok 1** Naciśnij przycisk **Menu** .
- Krok 2** Wybierz **Ustawienia**  > **Godzina i data** > **Godzina**.
- Krok 3** Naciśnij przycisk **Format**.
- Krok 4** Podświetl wybór.
- **24-godzinny** (domyślnie): czas jest wyświetlany w formacie 24-godzinnym.
 - **am/pm**: czas jest wyświetlany w formacie 12-godzinnym.
- Krok 5** Naciśnij **Wybierz**, aby zapisać ustawienie.
-

Ustawianie formatu daty

Można skonfigurować sposób wyświetlania daty na słuchawce.

W tej procedurze używamy daty 24 sierpnia 2018. Opcje określają sposób wyświetlania daty na słuchawce.



Procedura

- Krok 1** Naciśnij przycisk **Menu** .
- Krok 2** Wybierz **Ustawienia**  > **Godzina i data** > **Data**.
- Krok 3** Naciśnij przycisk **Format**.
- Krok 4** Podświetl wybór.
- **24-08-2018** (domyślnie): wyświetlanie daty w formacie dd-mm-rrrr.
 - **08/24/2018**: wyświetlanie daty w formacie mm/dd/rrrr.
 - **24-sierpnia-2018**: wyświetlanie daty w formacie dd-mmm-rrrr.
 - **24/08/2018**: wyświetlanie daty w formacie dd/mm/rrrr.
 - **24.08.2018**: wyświetlanie daty w formacie dd.mm.rrrr.
 - **2018-08-24**: wyświetlanie daty w formacie rrrr-mm-dd.
- Krok 5** Naciśnij **Wybierz**, aby zapisać ustawienie.
-

Ustawianie języka używanego na słuchawce

Można ustawić język używany na ekranie słuchawki.



Procedura

- Krok 1** Naciśnij przycisk **Menu** .
- Krok 2** Wybierz **Ustawienia**  > **Język**.
- Krok 3** Podświetl jeden z następujących języków:
- Polski
 - Hiszpański
 - niemieckie
 - Francais
 - Italiano
 - Holenderski
 - Português
 - Dansk
 - Svenska
 - Turkce
 - Polski
 - Rosyjski
 - Norsk
 - Słoweński
 - Cestina
 - Hrvatski
 - Srpski
 - Magyar
- Krok 4** Naciśnij **Wybierz**, aby zapisać ustawienie.
-

Ustawianie diod LED słuchawki

Dioda LED na górze słuchawki może świecić na zielono, czerwono lub żółto. Można wybrać kolor dla różnych sytuacji.



Procedura

- Krok 1** Naciśnij przycisk **Menu** .
- Krok 2** Wybierz **Ustawienia**  > **Sygnalizacja LED**.
- Krok 3** Wybierz opcję koloru LED.
- **Zielona dioda LED**
 - **Pomarańczowa dioda LED**
 - **Czerwona dioda LED**
- Krok 4** Podświetl opcję koloru diody LED.
- **Wyłączone**: dioda LED nie będzie świecić.
 - **Nieodebrane połączenie**: dioda LED świeci, jeśli nieodebrano połączenia.
 - **Wiadomość głosowa**: dioda LED świeci, jeśli masz wiadomość poczty głosowej.
 - **Słaba bateria**: dioda LED świeci, jeśli bateria słuchawki jest bliska całkowitego rozładowania.
- Krok 5** Naciśnij **Wybierz**, aby zapisać ustawienie.
-

Ustawianie czasu wyłączenia ekranu

Można ustawić wyłączenie ekranu słuchawki po upływie określonego czasu. Zanim ekran zostanie wyłączony, zostanie przyciemniony po upływie określonego czasu bez aktywności.

Procedura

- Krok 1** Naciśnij przycisk **Menu** .
- Krok 2** Wybierz **Ustawienia**  > **Oszczędzanie energii**.
- Krok 3** Podświetl wybór.
- **5 sekund**: ekran jest przyciemniany po 2 sekundach i wyłączany po 5 sekundach.
 - **10 sekund**: ekran jest przyciemniany po 5 sekundach i wyłączany po 10 sekundach.
 - **20 sekund**: ekran jest przyciemniany po 5 sekundach i wyłączany po 20 sekundach.
 - **30 sekund**: ekran jest przyciemniany po 10 sekundach i wyłączany po 30 sekundach.
 - **45 sekund**: ekran jest przyciemniany po 10 sekundach i wyłączany po 45 sekundach.
 - **60 sekund**: ekran jest przyciemniany po 10 sekundach i wyłączany po 60 sekundach.

Krok 4 Naciśnij **Wybierz**, aby zapisać ustawienie.

Menu zabezpieczeń

Ustaw blokadę słuchawki i kod PIN

Na słuchawce można skonfigurować wymaganie kodu PIN w celu odblokowania.



Uwaga Po zablokowaniu klawiatury można dzwonić tylko na numery alarmowe.

Wartość domyślna kodu PIN to 0000.

Procedura

Krok 1 Naciśnij przycisk **Menu** .

Krok 2 Wybierz **Ustawienia**  > **Bezpieczeństwo** > **Blokada telefonu**.

Krok 3 Wprowadź kod PIN i naciśnij przycisk **OK**.

Krok 4 Podświetl opcję **Blokada telefonu**.

Krok 5 Naciśnij przycisk **Wyłączone**, aby wyłączyć wymaganie kodu PIN, albo **Włączone**, aby kod PIN był wymagany.

Krok 6 Wybierz **Zmień kod PIN**.

Krok 7 Wprowadź nowy kod PIN i naciśnij przycisk **OK**.

Kod PIN musi się składać z czterech cyfr.

Krok 8 Naciśnij **Wybierz**, aby zapisać ustawienie.

Tematy pokrewne

[Blokowanie klawiatury numerycznej słuchawki](#), na stronie 8

[Odblokowywanie klawiatury numerycznej słuchawki](#), na stronie 9



Ustawianie czasu automatycznego blokowania słuchawki

Na słuchawce można ustawić blokowanie klawiatury po określonym czasie braku aktywności. Gdy klawiatura zostanie zablokowana, trzeba ją odblokować przed użyciem.



Uwaga Po zablokowaniu klawiatury można dzwonić tylko na numery alarmowe.

Procedura

- Krok 1** Naciśnij przycisk **Menu** .
- Krok 2** Wybierz **Ustawienia**  > **Bezpieczeństwo** > **Automatyczna blokada klawiszy**.
- Krok 3** Podświetl wybór.
- **Wyłączone** (domyślnie): klawiatura nigdy nie jest blokowana.
 - **15 sekund**: klawiatura jest blokowana po 15 sekundach.
 - **30 sekund**: klawiatura jest blokowana po 30 sekundach.
 - **45 sekund**: klawiatura jest blokowana po 45 sekundach.
 - **1 minuta**: klawiatura jest blokowana po 1 minucie.
 - **2 minuty**: klawiatura jest blokowana po 2 minutach.
 - **3 minuty**: klawiatura jest blokowana po 3 minutach.
 - **4 minuty**: klawiatura jest blokowana po 4 minutach.
 - **5 minuty**: klawiatura jest blokowana po 5 minutach.
- Krok 4** Naciśnij **Wybierz**, aby zapisać ustawienie.
-



Tematy pokrewne

- [Blokowanie klawiatury numerycznej słuchawki](#), na stronie 8
- [Odblokowywanie klawiatury numerycznej słuchawki](#), na stronie 9

Zmianianie kodu PIN do ustawień

Na słuchawce można ustawić wymaganie kodu PIN przed przywróceniem ustawień domyślnych. Wartość domyślna kodu PIN to 0000.



Procedura

- Krok 1** Naciśnij przycisk **Menu** .
- Krok 2** Wybierz **Ustawienia**  > **Zabezpieczenia** > **Zmień kod PIN**.
- Krok 3** Wprowadź bieżący kod PIN i naciśnij przycisk **OK**.
- Krok 4** Wprowadź nowy kod PIN i naciśnij przycisk **OK**.
- Kod PIN musi się składać z czterech cyfr.
- Krok 5** Naciśnij **Wybierz**, aby zapisać ustawienie.
-

Ustawianie nazwy słuchawki

Można nadać słuchawce nazwę. Nazwa jest wyświetlana na ekranie głównym słuchawki.



Procedura

- Krok 1** Naciśnij przycisk **Menu** .
- Krok 2** Wybierz **Ustawienia**  > **Nazwa słuchawki**.
- Krok 3** Wpisz nazwę za pomocą klawiatury numerycznej.
- Krok 4** (Opcjonalne) Jeśli chcesz wprowadzić znaki specjalne, naciśnij przycisk **Symbol**, znajdujący się na centralnym klawiszu programowym, wskaż wybrany symbol i naciśnij przycisk **Wybierz**.
- Krok 5** (Opcjonalne) Aby usunąć ostatni znak, naciśnij przycisk **Wyczyść** .
- Krok 6** Naciśnij przycisk **Zapisz**.
-

Wybór linii domyślnej

Jeśli użytkownik ma do dyspozycji wiele linii, może wybrać linię, która będzie używana jako linia podstawowa. Linię dodatkową można wybrać, gdy zachodzi potrzeba jej użycia.



Procedura

- Krok 1** Naciśnij przycisk **Menu** .
- Krok 2** Wybierz opcję **Ustawienia**  > **Linia**.
- Krok 3** Podświetl linię, której chcesz użyć jako linii podstawowej.
- Krok 4** Naciśnij przycisk **Zapisz**.
-

Ustawianie automatycznego odbierania połączeń w słuchawce DECT

Można ustawić sposób, w jaki słuchawka obsługuje połączenia przychodzące.

Procedura

- Krok 1** Naciśnij przycisk **Menu** .
- Krok 2** Wybierz **Ustawienia**  > **Automatyczne odbieranie**.
- Krok 3** Podświetl wybór.
- **Normalny** (domyślnie): aby odebrać połączenie, naciśnij **Odpowiedz/Wyślij** .
 - **Dowolny klawisz**: połączenie można odebrać naciskając dowolny klawisz.



- **Automatyczne:** połączenie przychodzące zostanie odebrane automatycznie.

Krok 4 Naciśnij **Wybierz**, aby zapisać ustawienie.

Zezwolenie na dzwonienie słuchawki na dzwonienie słuchawki podczas ładowania

Jeśli nie chcesz, aby słuchawka dzwoniła podczas jej ładowania, możesz wyłączyć dzwonek. Połączenia przychodzące nadal będą wyświetlane na ekranie.

Procedura



- Krok 1** Naciśnij przycisk **Menu** .
- Krok 2** Wybierz **Ustawienia**  > **Ciche ładowanie**.
- Krok 3** Podświetl wybór.
- **Wył.** (domyślnie): słuchawka będzie dzwonić w trakcie ładowania.
 - **Cichy:** słuchawka nie będzie dzwonić w trakcie ładowania.
- Krok 4** Naciśnij **Wybierz**, aby zapisać ustawienie.
-

Ustaw status Nie przeszkadzać

Jeśli nie chcesz, aby przeszkadzały Ci połączenia przychodzące, możesz włączyć w słuchawce odpowiednią funkcję. Nosi ona nazwę trybu „nie przeszkadzać” (NPrzeszk). Gdy telefon jest w tym trybie, jego ikona  jest wyświetlana na górze ekranu. Gdy telefon jest w trybie „nie przeszkadzać”, połączenia przychodzące są kierowane do poczty głosowej.

W trybie „nie przeszkadzać” wiele ikon wyświetlanych na górze ekranu jest innych niż normalnie. Tryb nie przeszkadzać musi zostać włączony przez administratora, aby można z niego korzystać.

Procedura

- Krok 1** Naciśnij przycisk **Menu** .
- Krok 2** Wybierz **Ustawienia**  > **Nie przeszkadzać**.
- Krok 3** Podświetl wybór.
- **Wyłączony** (domyślnie): tryb „nie przeszkadzać” jest wyłączony.
 - **Włączony:** tryb „nie przeszkadzać” jest włączony.

Krok 4 Naciśnij **Wybierz**, aby zapisać ustawienie.

Tematy pokrewne

[Włączanie i wyłączanie funkcji Nie przeszkadzać za pomocą kodu z gwiazdką](#), na stronie 50
[Ikony nagłówka](#), na stronie 15

Ukrywanie identyfikatora abonenta podczas nawiązywania połączenia

Procedura

Krok 1 Naciśnij przycisk **Menu** .

Krok 2 Wybierz **Ustawienia**  > **Ukryj numer**.

Krok 3 Podświetl wybór.

- **Wył.** (domyślnie): identyfikator abonenta jest wysyłany zawsze.
- **Wł. podczas następnego połączenia**: identyfikator abonenta nie zostanie wysłany podczas następnego połączenia. Identyfikator dzwoniącego będzie wysyłany podczas kolejnych połączeń.
- **Zawsze włączone**: słuchawka nigdy nie będzie wysyłał identyfikatora abonenta.

Krok 4 Naciśnij **Wybierz**, aby zapisać ustawienie.

Tematy pokrewne

[Blokowanie i odblokowywanie wychodzących danych identyfikacyjnych za pomocą kodu z gwiazdką](#), na stronie 49

Menu przekazywania połączenia

Ustawianie bezwarunkowego przekierowania połączeń

W słuchawce można włączyć przekazywanie nieodebranych połączeń na określony numer telefonu. Gdy przekazywanie jest włączone na górze ekranu jest widoczna ikona przekazywania połączeń .

Procedura

Krok 1 Naciśnij przycisk **Menu** .

Krok 2 Wybierz **Ustawienia**  > **Przekazywanie połączenia** > **Przekazywanie bezwarunkowe**.

Krok 3 Podświetl **Przekazywanie bezwarunkowe**.

Krok 4 Naciśnij opcję **Wył.**, aby wyłączyć tę funkcję, albo **Wł.**, aby ją włączyć.

Krok 5 Podświetl **Przełącz do** i wprowadź numer telefonu, na który mają być przekazywane połączenia.

Krok 6 Naciśnij **Wybierz**, aby zapisać ustawienie.



Tematy pokrewne

[Włączanie i wyłączanie przekierowania wszystkich połączeń za pomocą kodów z gwiazdką](#), na stronie 49

Ustawianie przekierowania połączeń w przypadku nieodebrania

W słuchawce można włączyć przekazywanie nieodebranych połączeń na określony numer telefonu. Gdy przekazywanie jest włączone na górze ekranu jest widoczna ikona przekazywania połączeń .



Procedura

- Krok 1** Naciśnij przycisk **Menu** .
- Krok 2** Wybierz **Ustawienia**  > **Przekazywanie połączenia** > **Przekazywanie nieodebranych**.
- Krok 3** Podświetl **Przekazywanie nieodebranych**.
- Krok 4** Naciśnij opcję **Wył.**, aby wyłączyć tę funkcję, albo **Wł.**, aby ją włączyć.
- Krok 5** Podświetl **Przełącz do** i wprowadź numer telefonu, na który mają być przekazywane połączenia.
- Krok 6** Podświetl opcję **Przełącz po (s)** i wpisz liczbę sekund, po której połączenie ma zostać przekazane.
- Krok 7** Naciśnij **Wybierz**, aby zapisać ustawienie.

Ustawianie przekierowania połączeń w przypadku zajętej linii

Można skonfigurować ustawienia słuchawki do przekazywania połączeń na numer telefonu, gdy trwa połączenie (zajęty). Gdy przekazywanie jest włączone na górze ekranu jest widoczna ikona przekazywania połączeń .



Procedura

- Krok 1** Naciśnij przycisk **Menu** .
- Krok 2** Wybierz **Ustawienia**  > **Przekazywanie połączenia** > **Numer zajęty**.
- Krok 3** Podświetl opcję **Numer zajęty**.
- Krok 4** Naciśnij opcję **Wył.**, aby wyłączyć tę funkcję, albo **Wł.**, aby ją włączyć.
- Krok 5** Podświetl **Przełącz do** i wprowadź numer telefonu, na który mają być przekazywane połączenia.
- Krok 6** Naciśnij **Wybierz**, aby zapisać ustawienie.

Ustawianie wygaszacza ekranu

Można wybrać ustawienia ekranu stosowane, gdy słuchawka jest w ładowarce.



Procedura

- Krok 1** Naciśnij przycisk **Menu** .
- Krok 2** Wybierz **Ustawienia**  > **Wygaszacz ekranu**.
- Krok 3** Podświetl wybór.
- **Wył.** (domyślne): ekran wyłączy się po czasie ustawionym w [Ustawianie czasu wyłączenia ekranu, na stronie 84](#).
 - **Czas bezczynności (przyciemniony)**: na ekranie jest wyświetlany przyciemniony zegar.
 - **Obraz uruchomieniowy (przyciemniony)**: na ekranie wyświetlany jest przyciemniony obraz uruchomieniowy.
- Krok 4** Naciśnij **Wybierz**, aby zapisać ustawienie.
-

Ustawianie czasu bezczynności

Można ustawić, czy na ekranie głównym ma być wyświetlana godzina, gdy słuchawka jest wolna.

Procedura

- Krok 1** Naciśnij przycisk **Menu** .
- Krok 2** Wybierz **Ustawienia**  > **Czas bezczynności**.
- Krok 3** Podświetl wybór.
- **Wył.**: czas nie jest wyświetlany na ekranie głównym.
 - **Wł.** (domyślnie): na ekranie głównym jest wyświetlana godzina.
- Krok 4** Naciśnij **Wybierz**, aby zapisać ustawienie.
-

Menu Bluetooth

Urządzenie umożliwia zastosowanie zestawu słuchawkowego Bluetooth®. Aby używać zestawu słuchawkowego, należy włączyć Bluetooth i sparować zestaw słuchawkowy ze słuchawką.

Urządzenie Słuchawka 6823 nie obsługuje komunikacji Bluetooth.

Bluetooth w słuchawce

Połączenia Bluetooth działają najlepiej w promieniu 1–2 metrów od słuchawki, ale mogą się utrzymywać nawet w odległości 20 metrów. Połączenie Bluetooth może ulec pogorszeniu, jeśli między słuchawką a połączonym z nim urządzeniem znajduje się jakaś przeszkoda (ściana, drzwi lub okno), duży metalowy przedmiot lub inne urządzenie elektroniczne.

Włączanie Bluetooth

Urządzenie umożliwia zastosowanie zestawu słuchawkowego Bluetooth®. Domyślnie funkcja Bluetooth jest wyłączona. Po włączeniu funkcji Bluetooth słuchawka szybciej rozładowuje baterię.

Gdy funkcja Bluetooth jest włączona, na górze ekranu jest wyświetlana ikona Bluetooth . Ikona zmienia się, gdy ze słuchawką jest sparowany zestaw słuchawkowy Bluetooth.

Procedura

- Krok 1** Naciśnij przycisk **Menu** .
- Krok 2** Wybierz **Ustawienia**  > **Bluetooth** > **Włącz/Wyłącz**.
- Krok 3** Naciśnij przycisk **Tak**, aby włączyć Bluetooth, lub **Nie**, aby wyłączyć Bluetooth.
-

Wyszukiwanie i parowanie urządzenia Bluetooth

Można wyświetlić listę sparowanych urządzeń Bluetooth®.

Procedura

- Krok 1** Naciśnij przycisk **Menu** .
- Krok 2** Wybierz kolejno opcje **Ustawienia**  > **Bluetooth** > **Wyszukaj urządzenia**.
- Krok 3** Podświetl na liście swój zestaw słuchawkowy i naciśnij przycisk **Wybierz**.
-

Zarządzanie sparowanymi urządzeniami Bluetooth

Procedura

- Krok 1** Naciśnij przycisk **Menu** .
- Krok 2** Wybierz kolejno opcje **Ustawienia**  > **Bluetooth** > **Sparowane urządzenia**.



- Krok 3** Zaznacz zestaw słuchawkowy, którym chcesz zarządzać, a następnie wykonaj jedną z następujących czynności:
- Naciśnij przycisk **Rozłącz**, aby rozłączyć połączony zestaw. Zestaw słuchawkowy pozostanie sparowany ze słuchawką, ale nie będzie aktywny. Należy nacisnąć przycisk **Połącz**, aby ponownie nawiązać połączenie z zestawem słuchawkowym.
 - Naciśnij przycisk **Więcej** i wybierz opcję **Zmień nazwę**, aby przypisać inną nazwę zestawowi słuchawkowemu.
 - Naciśnij przycisk **Więcej** i wybierz opcję **Usuń wszystko**, aby usunąć wszystkie zestawy słuchawkowe wymienione na liście (anulować ich sparowanie). Zamiar usunięcia trzeba potwierdzić.
 - Naciśnij przycisk **Więcej** i wybierz opcję **Usuń**, aby usunąć zestaw słuchawkowy z listy (anulować jego sparowanie). Zamiar usunięcia trzeba potwierdzić.
 - Naciśnij przycisk **Więcej** i wybierz opcję **Informacje**, aby wyświetlić więcej informacji o zestawie słuchawkowym.

Włączanie funkcji Naciśnij i mów

Słuchawki można używać jak krótkofalówki do rozmawiania z użytkownikami innych aktywnych w systemie słuchawek. Ta funkcja nazywa się Naciśnij i mów, ponieważ rozmowę rozpoczyna i kończy się naciśnięciem odpowiedniego przycisku.

Aby móc używać tej funkcji, należy włączyć ją w słuchawce.

Procedura

- Krok 1** Naciśnij przycisk **Menu** .
- Krok 2** Wybierz **Ustawienia**  > **Naciśnij i mów**.
- Krok 3** Podświetl wybór.
- **Wył.** (domyślnie): nie można używać funkcji Naciśnij i mów.
 - **Wł.:** można używać funkcji Naciśnij i mów.
- Krok 4** Naciśnij **Wybierz**, aby zapisać ustawienie.

Tematy pokrewne

[Używanie funkcji Naciśnij i mów](#), na stronie 51

Ustawianie głośności dzwonka dla połączeń przychodzących

Procedura



Gdy słuchawka dzwoni, naciśnij przycisk **głośności** w górę lub w dół.

Tematy pokrewne

[Ustawianie głośności dzwonka w menu ustawień](#), na stronie 77

Zmienianie głośności podczas połączenia

Procedura



W trakcie połączenia naciśnij klawisz **głośności** w górę lub w dół.



ROZDZIAŁ 9

Akcesoria

- [Obsługiwane zestawy nagłowne, na stronie 95](#)
- [Ważne informacje na temat bezpieczeństwa zestawu słuchawkowego, na stronie 95](#)
- [Jakość dźwięku, na stronie 96](#)

Obsługiwane zestawy nagłowne

Słuchawka może być używana z następującymi typami zestawów:

- Zestaw słuchawkowy z wtyczką audio 3,5 mm
- Zestaw słuchawkowy Bluetooth LE



Uwaga Urządzenie Słuchawka 6823 nie obsługuje komunikacji Bluetooth.

Tematy pokrewne

[Menu Bluetooth](#), na stronie 91

Ważne informacje na temat bezpieczeństwa zestawu słuchawkowego



Wysokie ciśnienie akustyczne — unikaj słuchania przez dłuższy czas z wysokim poziomem głośności, aby zapobiec ryzyku uszkodzenia słuchu.

Podłączając zestaw słuchawkowy, należy przed jego założeniem zmniejszyć poziom głośności. Jeśli przed zdjęciem zestawu słuchawkowego ustawisz niski poziom głośności, zostanie on zastosowany przy ponownym użyciu zestawu słuchawkowego.

Należy zwracać uwagę na otoczenie. Korzystanie z zestawu słuchawkowego może powodować odcięcie użytkownika od ważnych dźwięków zewnętrznych, a w szczególności od akustycznych sygnałów ostrzegawczych lub hałaśliwego otoczenia. Nie należy używać zestawu słuchawkowego podczas prowadzenia pojazdu. Nie należy pozostawiać zestawu słuchawkowego ani jego kabli w miejscu, w którym inne osoby

lub zwierzęta mogłyby się o niego/o nie potykać. Zawsze należy sprawować nadzór nad dziećmi znajdującymi się w pobliżu zestawu słuchawkowego lub jego kabli.

Jakość dźwięku

Bez względu na właściwości fizyczne, mechaniczne i techniczne zestawu słuchawkowego reprodukowany przez niego dźwięk musi dobrze brzmieć dla użytkownika i dla rozmówcy znajdującego się po drugiej stronie łącza. Jakość dźwięku jest rzeczą subiektywną, więc nie możemy udzielić gwarancji jakości dźwięku dla żadnego zestawu słuchawkowego innej firmy. Jak można jednak wywnioskować z opinii przekazywanych przez użytkowników, różne zestawy słuchawkowe najlepszych producentów dobrze współpracują z telefonami IP Cisco.

Firma Cisco nie zaleca ani nie testuje żadnych zestawów słuchawkowych innych firm przy użyciu swoich produktów. Informacje na temat obsługi zestawów słuchawkowych innych firm z produktami Cisco znajdują się na witrynie internetowej ich producenta.

Firma Cisco testuje zestawy słuchawkowe Cisco przy użyciu telefonów IP Cisco. Informacje na temat zestawów słuchawkowych Cisco i telefonów IP Cisco można znaleźć pod adresem <https://www.cisco.com/c/en/us/products/collaboration-endpoints/headsets/index.html>.



ROZDZIAŁ 10

Rozwiązywanie problemów

- [Ogólne rozwiązywanie problemów, na stronie 97](#)
- [Wyświetlanie stanu słuchawki, na stronie 100](#)
- [Resetowanie ustawień słuchawki, na stronie 100](#)

Ogólne rozwiązywanie problemów

W tym rozdziale służy do rozwiązywania problemów, które mogą wystąpić.

Słuchawka nie zostanie włączona

Problem



Słuchawka ma zainstalowaną baterię, ale nie włącza się.

Przyczyna

Bateria nie ma dostatecznej mocy, nie usunięto plastikowej osłony z baterii lub bateria się nie działa.

Rozwiązania

1. Umieść słuchawkę w ładowarce i obserwuj jej zachowanie. Jeśli ekran włączy się po kilku minutach, bateria była wyczerpana i musi być ponownie naładowana. Poziom baterii można sprawdzić na **ekranie**

statusu  > Ustawień  > **Menu**, gdy słuchawka znajduje się w ładowarce.

Dzieje się tak, jeśli słuchawka nie była wykorzystywana przez dłuższy czas.

2. Jeśli słuchawka nie uruchomi się po 10 minutach na ładowarce, wymień baterię na inną, naładowaną. Jeśli słuchawka zadziała, to znaczy że poprzednia bateria się zużyła.

Słuchawka nie może pozostać włączona

Problem

Słuchawka nie pozostaje włączona poza ładowarką. Gdy zostanie położona w ładowarce, włącza się.

Rozwiązania

Sprawdź:

- Czy słuchawka ma zainstalowaną baterię? Możesz używać słuchawki w ładowarce bez baterii, ale jeśli chcesz ją wyjąć z ładowarki, należy baterię zainstalować.
- Czy słuchawka jest nowa, czy została usunięta karta z tworzywa sztucznego z baterii?
- Czy próbowano korzystać z słuchawki z naładowaną baterią z innej słuchawki?

Słuchawka nie dzwoni

Problem

Telefon może odbierać połączenia, ale nie słycać dzwonka.

Przyczyna

Telefon może znajdować się w trybie cichym, a na górze ekranu jest wyświetlana ikona tego trybu .

Rozwiązania

- Zwiększ głośność w menu **Ustawienia** .
- Naciśnij i przytrzymaj klawisz krzyżyka (#) przez dwie sekundy, gdy telefon jest beczynny, aby wyłączyć tryb cichy.

Słuchawka nie reaguje na naciskanie klawiszy

Problem

Nic się nie dzieje po naciśnięciu klawisza na słuchawce.

Przyczyna

Prawdopodobnie klawiatura jest zablokowana.

Rozwiązania

Naciśnij i przytrzymaj klawisz gwiazdki (*) przez 2 sekundy, aby odblokować klawiaturę.

Słuchawka sygnalizuje sygnałem dźwiękowym, gdy znajduje się na ładowarce

Problem

Słuchawka sygnalizuje sygnałem dźwiękowy, gdy jest umieszczona w ładowarce.

Rozwiązania

Należy sprawdzić następujące scenariusze:

- Słuchawka nie została umieszczona w ładowarce, przez co styki na słuchawce i ładowarce mogą się nie dotykać.
- Słuchawka jest nowa, a po raz pierwszy została umieszczona na ładowarce. Sprawdź, czy plastik znajdujący się na baterii został usunięty.

Jeśli żaden z tych scenariuszy nie ma zastosowania, bateria może być wadliwa. Należy włożyć dobrą baterię do słuchawki i umieścić ją na ładowarce. Jeśli słuchawka nie sygnalizuje sygnałem dźwiękowym włożenia na ładowarkę, oryginalna bateria jest wadliwa.

Na ekranie słuchawki jest wyświetlany komunikat „Wyszukiwanie”

Problem

Na słuchawce jest wyświetlany komunikat Wyszukiwanie.

Przyczyna

Słuchawka jest zbyt daleko od najbliższej stacji bazowej albo stacja bazowa jest nieaktywna.



Rozwiązania

- Jeśli słuchawka nie była przenoszona, być może stacja bazowa uruchamia się ponownie lub jest nieaktywna.
 1. Zaczekaj kilka minut, aby sprawdzić, czy słuchawka może komunikować się ze stacją bazową.
 2. Jeśli problem będzie się powtarzał, sprawdź, czy stacja bazowa ma zasilanie, a dioda LED świeci się na zielono. Jeśli zasilanie słuchawki wyłączyło się podczas poszukiwania stacji bazowej po włączeniu słuchawki zabiera ono więcej czasu.
- Jeśli słuchawka była przenoszona, być może jest poza zasięgiem stacji bazowej.
 - Rozwiązanie krótkoterminowe: przenieś słuchawkę bliżej stacji bazowej.
 - Rozwiązanie długoterminowe dla systemu z jedną stacją bazową jednokomórkową:
 - Dodaj: Jednokomórkowa stacja bazowa IP Cisco DECT 110, aby skonfigurować system dwukomórkowy.
 - Dodaj wzmacniacze, aby zwiększyć zasięg.
 - Rozwiązanie długoterminowe w systemie dwukomórkowym: Zmień stacje bazowe na: Wielokomórkowa stacja bazowa IP Cisco DECT 210 lub dodaj wzmacniacze, aby poprawić zasięg.

Wyświetlanie stanu słuchawki

Umożliwia wyświetlanie stanu słuchawki w celu ułatwienia rozwiązywania problemów. Informacje obejmują wersję firmware zainstalowaną w słuchawce oraz połączoną stację bazową.



Procedura

- Krok 1** Naciśnij przycisk **Menu** .
- Krok 2** Wybierz **Ustawienia**  > **Stan**.
-

Resetowanie ustawień słuchawki

Administrator może poprosić o zresetowanie słuchawki. W takim przypadku Twoje ustawienia użytkownika (na przykład w menu Ustawienia, Kontakty lokalne i Klawisze szybkiego wybierania) są usuwane, ale słuchawka pozostaje zarejestrowana w stacji bazowej.

Procedura

- Krok 1** Naciśnij przycisk **Menu** .
- Krok 2** Wybierz **Ustawienia**  > **Resetuj ustawienia**.
- Krok 3** Naciśnij przycisk **Tak**, aby potwierdzić resetowanie.
- Krok 4** Wprowadź kod PIN słuchawki po wyświetleniu monitu.
- Krok 5** Naciśnij przycisk **Ok**.
-



ROZDZIAŁ 11

Ochrona i bezpieczeństwo produktu

- Informacje o bezpieczeństwie i jakości działania, na stronie 101
- Oświadczenia o zgodności, na stronie 105
- Ogólne informacje na temat bezpieczeństwa produktu Cisco, na stronie 108
- Ważne informacje dostępne w Internecie, na stronie 108

Informacje o bezpieczeństwie i jakości działania

Przed zainstalowaniem lub użyciem telefonu IP należy zapoznać się z poniższymi uwagami na temat bezpieczeństwa.



Ostrzeżenie

WAŻNE INSTRUKCJE DOTYCZĄCE BEZPIECZEŃSTWA

Ten symbol ostrzegawczy oznacza zagrożenie. Wskazuje sytuację mogącą spowodować obrażenia ciała. Obsługując jakiegokolwiek urządzenie, należy zdawać sobie sprawę z możliwości porażenia prądem płynącym w obwodach elektrycznych oraz znać podstawowe zasady zapobiegania wypadkom. Używając numeru umieszczonego na końcu każdego ostrzeżenia, znajdź jego tłumaczenie w przetłumaczonym spisie ostrzeżeń dotyczących bezpieczeństwa dołączonym do tego urządzenia. Instrukcja 1071

INSTRUKCJE NALEŻY ZACHOWAĆ

Aby zapoznać się z tłumaczeniami ostrzeżeń zamieszczonych w niniejszej publikacji, należy odnaleźć numer instrukcji w dokumencie *Informacje na temat zgodności z przepisami i normami bezpieczeństwa —Cisco IP DECT z serii 6800* pod adresem URL: https://www.cisco.com/c/dam/en/us/td/docs/voice_ip_comm/cuipph/MPP/6800-DECT/RCSI/RCSI-0366-book.pdf



Ostrzeżenie

Przed rozpoczęciem użytkowania, zainstalowaniem lub podłączeniem systemu do zasilania należy zapoznać się z instrukcjami dotyczącymi montażu. Instrukcja 1004



Ostrzeżenie Usługi Voice over IP (VoIP) i połączeń alarmowych nie działają w przypadku usterki lub przerwy w zasilaniu. Po przywróceniu zasilania konieczne może okazać się zresetowanie lub ponowne skonfigurowanie urządzenia w celu uzyskania dostępu do usług VoIP i połączeń alarmowych. Numerem alarmowym w USA jest numer 911. Należy znać numer alarmowy obowiązujący w kraju użytkowania telefonu. Instrukcja 361



Ostrzeżenie Ostateczna utylizacja urządzenia powinna przebiegać zgodnie z przepisami krajowymi. Instrukcja 1040



Ostrzeżenie Musi być zapewniony stały dostęp do wtyczki w gnieździe elektrycznym, ponieważ to ona właśnie umożliwia całkowite odcięcie dopływu prądu. Instrukcja 1019

Zasady bezpieczeństwa

Poniżej przedstawiono zasady bezpieczeństwa dotyczące używania Cisco IP DECT z serii 6800 w różnych środowiskach:

- Nie należy używać tego produktu jako głównego środka łączności w środowiskach mających związek z opieką zdrowotną, gdyż może on korzystać z nieregulowanego pasma częstotliwości, które jest podatne na interferencje z innymi urządzeniami lub sprzętem.
- Użycie urządzeń bezprzewodowych w szpitalach podlega ograniczeniom określonym przez każdy szpital.
- Używanie urządzeń bezprzewodowych w miejscach niebezpiecznych podlega ograniczeniom ustalonym dla takich środowisk.
- Zasady używania urządzeń bezprzewodowych w samolotach są określone przez FAA (Federal Aviation Administration).

Uwagi dotyczące bezpiecznego używania baterii

Poniższe uwagi dotyczące bezpiecznego używania baterii odnoszą się do baterii zatwierdzonych do stosowania z telefonami Cisco IP DECT z serii 6800.



Ostrzeżenie Niewłaściwa wymiana baterii stwarza zagrożenie wybuchem. Baterię należy wymieniać wyłącznie na baterie zalecane przez producenta lub ich odpowiedniki. Zużyte baterie należy utylizować zgodnie z instrukcjami producenta. Instrukcja 1015



Ostrzeżenie Nie dotykać i nie łączyć ze sobą metalowych styków baterii. Niezamierzone rozładowanie baterii może być przyczyną poważnych poparzeń. Instrukcja 341

**Ostrzeżenie**

Niebezpieczeństwo eksplozji: nie należy ładować baterii telefonu w środowisku potencjalnie wybuchowym. Instrukcja 431

**Ostrzeżenie**

Baterie litowo-jonowe mają określony czas działania. Należy pozbyć się baterii litowo-jonowej, która wykazuje oznaki zużycia lub zniszczenia, takie jak np. zwiększenie rozmiarów.

**Przeostroga**

- Nie wrzucać baterii do ognia lub wody w celu pozbycia się ich. Ogień może doprowadzić do wybuchu baterii.
- Nie rozmontowywać, nie zgniatać, nie przekłuwać i nie spalać baterii.
- Zachować szczególną ostrożność w przypadku przenoszenia uszkodzonych lub wyciekających baterii. W przypadku kontaktu z elektrolitem narażone miejsce należy umyć wodą z mydłem. Jeśli elektrolit dostał się do oka, należy je przemywać wodą przez 15 minut i skontaktować się z lekarzem.
- Nie ładować baterii, jeśli temperatura otoczenia przekracza wartość 40 stopni Celsjusza (104 stopni Fahrenheita).
- Nie wystawiać baterii na wysoką temperaturę podczas ich przechowywania (powyżej 140 stopni Fahrenheita, 60 stopni Celsjusza).
- W celu pozbycia się baterii należy skontaktować się z lokalną firmą zajmującą się usuwaniem odpadów, aby uzyskać informacje dotyczące lokalnych ograniczeń w zakresie utylizacji lub recyklingu baterii.

Aby nabyć baterie, należy się skontaktować z lokalnym sprzedawcą. Należy używać wyłącznie baterii mających numer katalogowy firmy Cisco.

Przerwa w zasilaniu

Dostęp telefonu do usług alarmowych zależy od zasilania stacji bazowych. W przypadku przerwy w zasilaniu wybieranie numerów serwisu i usług alarmowych nie będzie działało do chwili przywrócenia zasilania. W przypadku awarii lub przerwy w zasilaniu może okazać się konieczne ponowne uruchomienie lub skonfigurowanie urządzeń zanim można będzie wybierać numery serwisu lub usług alarmowych.

Obszary o określonych wymogach prawnych

Częstotliwość radiowa dla słuchawki jest określana przez stację bazową. Stacja bazowa jest skonfigurowana dla obszaru o określonych wymaganiach prawnych. System, który znajduje się poza obszarem o określonych wymaganiach prawnych, nie będzie działał prawidłowo, a użytkownik może przy tym naruszać lokalne przepisy.

Środowiska opieki medycznej

Ten produkt nie jest sprzętem medycznym i używa nielicencjonowanego pasma częstotliwości podatnego na interferencje z innych urządzeń lub sprzętu.

Korzystanie z urządzeń zewnętrznych

Poniższa informacja ma zastosowanie w sytuacji korzystania z zewnętrznych urządzeń współpracujących ze słuchawką DECT.

Firma Cisco zaleca używanie zewnętrznych urządzeń dobrej jakości (takich jak zestawy słuchawkowe), ekranowanych przed niepożądanymi sygnałami częstotliwości radiowej (RF) i dźwiękowej (AF).

W zależności od jakości tych urządzeń i ich odległości od innych urządzeń, takich jak telefony komórkowe lub krótkofalówki, mogą występować pewne zakłócenia. W takich przypadkach firma Cisco zaleca podjęcie jednego lub więcej z następujących działań:

- Oddal zewnętrzne urządzenie od źródeł sygnałów RF lub AF.
- Poprowadź przewody zewnętrznego urządzenia z dala od źródeł sygnałów RF lub AF.
- Do podłączenia urządzenia zewnętrznego zastosuj przewody ekranowane lub przewody z lepszym ekranem i złączem.
- Zastosuj krótszy przewód do podłączenia urządzenia zewnętrznego.
- Zastosuj ferryty lub podobne urządzenia na przewodach urządzenia zewnętrznego.

Firma Cisco nie może gwarantować jakości działania systemu, ponieważ nie ma wpływu na jakość zewnętrznych urządzeń, przewodów i złącz. System będzie funkcjonował prawidłowo, jeśli odpowiednie urządzenia będą podłączone przy pomocy dobrej jakości przewodów i złącz.



Przeostroga

W krajach Unii Europejskiej stosuj jedynie takie zewnętrzne zestawy słuchawkowe, które w pełni odpowiadają Dyrektywie EMC [89/336/EWG].

Działanie systemu w okresach dużego obciążenia sieci

Wszystkie czynniki powodujące zmniejszenie wydajności sieci mogą wpływać na jakość połączeń głosowych realizowanych przez system telefoniczny, a w niektórych przypadkach mogą nawet powodować zerwanie połączenia. Do źródeł pogorszenia przepustowości sieci należą m.in.:

- zadania administracyjne, np. skanowanie portów wewnętrznych czy skanowanie zabezpieczeń,
- ataki na sieć, np. ataki typu „odmowa usługi”.

Etykieta produktu

Etykieta produktu znajduje się w komorze baterii urządzenia.

Oświadczenia o zgodności

Oświadczenie o zgodności dla Unii Europejskiej

Oznaczenie CE

Następujący znak CE jest przymocowany do sprzętu i opakowania.



Informacje o narażeniu na emisję fal radiowych dotyczące Unii Europejskiej

To urządzenie zostało przebadane i potwierdzono jego zgodność z Dyrektywą UE EMF 2014/53/UE.

Oświadczenie o zgodności dla Stanów Zjednoczonych

Ogólne uwagi dotyczące zgodności z normami narażenia na emisję fal radiowych

To urządzenie zostało zbadane i stwierdzono jego zgodność z ograniczeniami ICNIRP (International Committee on Non-Ionizing Radiation Protection) dotyczącymi narażenia ludzi na emisję fal radiowych.

Część 15 Urządzenia radiowe

**Przeostroga**

Urządzenia radiowe opisane w części 15 komunikują się z innymi urządzeniami na tej częstotliwości. Wszelkie zmiany lub modyfikacje produktu niezatwierdzone wyraźnie przez firmę Cisco lub użycie anten firm innych niż Cisco mogą spowodować unieważnienie uprawnień użytkownika do obsługi tego urządzenia.

Oświadczenie o zgodności — Kanada

To urządzenie jest zgodne z kanadyjskimi standardami przemysłowymi RSS dla pasm nielicencjonowanych. Użytkowanie jest dopuszczalne pod dwoma warunkami: 1) urządzenie nie powoduje zakłóceń oraz 2) urządzenie musi odbierać wszelkie zakłócenia, w tym również zakłócenia powodujące niepożądane działanie. Podczas korzystania z tego telefonu nie jest możliwe zapewnienie prywatności komunikacji.

Ten produkt spełnia mające zastosowanie specyfikacje techniczne wydane przez Innovation, Science and Economic Development Canada.

Avis de Conformité Canadien

Ce dispositif est conforme aux normes CNR exemptes de licence d'Industrie Canada. Le fonctionnement de cet appareil est soumis à deux conditions: [1] ce périphérique ne doit pas causer d'interférence et [2] ce

périphérique doit supporter les interférences, y compris celles susceptibles d'entraîner un fonctionnement non souhaitable de l'appareil. La protection des communications ne peut pas être assurée lors de l'utilisation de ce téléphone.

Le présent produit est conforme aux spécifications techniques applicables d'Innovation, Sciences et Développement économique Canada.

Informacje o narażeniu na emisję fal radiowych dotyczące Kanady

TO URZĄDZENIE SPEŁNIA OGRANICZENIA DOTYCZĄCE NARAŻENIA NA FALE RADIOWE OPISANE W DOKUMENCIE ISSED RSS-102 R5

Urządzenie zawiera nadajnik oraz odbiornik radiowy. Urządzenie zostało tak zaprojektowane, aby nie przekraczać ogólnych (niekontrolowanych) limitów narażenia populacji na fale radiowe (pole elektromagnetyczne o częstotliwości radiowej) określonych w dokumencie RSS-102, który powołuje się na dokument Health Canada Safety Code 6 i zawiera istotny margines bezpieczeństwa zapewniający bezpieczeństwo wszystkich osób, niezależnie od wieku i stanu zdrowia.

Systemy zostały tak zaprojektowane, aby ich użytkownicy końcowi nie wchodzili w kontakt z ich antenami. Zaleca się ustawienie systemu w miejscu, z którym anteny mogą pozostawać w co najmniej minimalnej odległości od użytkownika, zgodnie z przepisami, które mają na celu ograniczenie ogólnego narażenia użytkownika lub operatora.

Urządzenie zostało przebadane i stwierdzono jego zgodność z odpowiednimi przepisami stosowanymi w ramach procesu certyfikacji radiowej.

Déclaration d'Exposition aux RF Canadienne

CE PÉRIPHÉRIQUE RESPECTE LES LIMITES DÉCRITES PAR LA NORME RSS-102 R5 D'EXPOSITION À DES ONDES RADIO

Votre appareil comprend un émetteur et un récepteur radio. Il est conçu pour ne pas dépasser les limites applicables à la population générale (ne faisant pas l'objet de contrôles périodiques) d'exposition à des ondes radio (champs électromagnétiques de fréquences radio) comme indiqué dans la norme RSS-102 qui sert de référence au règlement de sécurité n°6 sur l'état de santé du Canada et inclut une marge de sécurité importantes conçue pour garantir la sécurité de toutes les personnes, quels que soient leur âge et état de santé.

En tant que tels, les systèmes sont conçus pour être utilisés en évitant le contact avec les antennes par l'utilisateur final. Il est recommandé de positionner le système à un endroit où les antennes peuvent demeurer à au moins une distance minimum préconisée de l'utilisateur, conformément aux instructions des réglementations qui sont conçues pour réduire l'exposition globale de l'utilisateur ou de l'opérateur.

Le périphérique a été testé et déclaré conforme aux réglementations applicables dans le cadre du processus de certification radio.

Oświadczenie o zgodności dla Nowej Zelandii

Ogólne ostrzeżenie dotyczące Permit to Connect (PTC)

Przyznanie licencji na użytkowanie dowolnego elementu sprzętu końcowego oznacza jedynie, że Spark NZ stwierdził, iż element spełnia minimalne wymagania niezbędne przy dołączaniu do sieci. Nie oznacza to aprobaty ze strony Spark NZ, ani nie stanowi żadnego rodzaju gwarancji. Nade wszystko nie stanowi gwarancji, że element będzie działał prawidłowo w każdych okolicznościach z innym licencjonowanym elementem

innego producenta lub z innym modelem, ani też nie świadczy o tym, że produkt jest zgodny ze wszystkimi usługami świadczonymi przez Spark NZ.

Korzystanie z sieci IP w sieciach PSTN

Protokół IP z natury wprowadza opóźnienie do sygnałów mowy, które są wstawiane do pakietów i opatrywane adresem. Spark NZ Access Standards zaleca, aby dostawcy, projektanci i instalatorzy używający tej technologii dla połączeń głosowych do lub z sieci PSTN uwzględniali wymagania ITU E Model podczas projektowania sieci. Nadrzędnym celem jest minimalizacja opóźnień, zniekształceń oraz innych niedogodności wynikających z transmisji, zwłaszcza połączeń głosowych obejmujących ruch komórkowy i międzynarodowy, które już cechują się znacznymi opóźnieniami.

Używanie kompresji głosu w sieciach PSTN

Duże opóźnienia spotykane w połączeniach komórkowych i międzynarodowych są po części spowodowane wykorzystaniem technologii kompresji głosu. Spark NZ Access Standards aprobuje w sieciach PSTN wyłącznie używanie technologii kompresji głosu G711. G711 jest „techniką natychmiastowego kodowania głosu”, natomiast technika G729 (i wszystkie jej warianty) uchodzi za „niemal natychmiastową”, wprowadzającą dodatkowe opóźnienie do sygnałów mowy.

Tłumienie echa

Tłumiki echa nie są zwykle wymagane w sieci PSTN Spark NZ, ponieważ opóźnienia geograficzne są dopuszczalne, jeżeli tłumienie powrotu CPE jest utrzymywane w granicach określonych przez Telepermit. Jednak sieci prywatne, w których jest wykorzystywana technologia VoIP (Voice-over-IP), muszą zapewniać tłumienie echa dla wszystkich połączeń głosowych. Łączny efekt opóźnienia wprowadzanego przez konwersję sygnałów audio na VoIP oraz opóźnienie ruchu IP powodują, że może być wymagany czas tłumienia echa równy 64 ms.

Oświadczenie o zgodności dla Tajwanu

Ostrzeżenie DGT

Oświadczenie o zgodności dla Argentyny

Advertencia

No utilizar una fuente de alimentación con características distintas a las expresadas ya que podría ser peligroso.

Oświadczenie o zgodności dla Singapuru

**Complies with
IMDA Standards
DB101992**

Ogólne informacje na temat bezpieczeństwa produktu Cisco

Niniejszy produkt zawiera funkcje kryptograficzne i podlega przepisom Stanów Zjednoczonych oraz krajowym przepisom lokalnym regulującym kwestie importu, eksportu, przekazywania oraz użytkowania. Dostarczenie produktów Cisco zawierających funkcje kryptograficzne nie oznacza upoważnienia podmiotu niezależnego do importu, eksportu, dystrybucji lub użytkowania szyfrowania. Odpowiedzialność za zgodność swojego postępowania z lokalnym prawem krajowym oraz prawem Stanów Zjednoczonych ponoszą importerzy, eksporterzy, dystrybutorzy oraz użytkownicy. Korzystając z niniejszego produktu, użytkownik zgadza się postępować zgodnie z odpowiednimi regulacjami i przepisami prawa. W przypadku braku możliwości zastosowania się do przepisów prawnych lokalnego prawa krajowego oraz przepisów prawnych Stanów Zjednoczonych niniejszy produkt należy niezwłocznie zwrócić.

Więcej informacji na temat obowiązujących w Stanach Zjednoczonych przepisów dotyczących eksportu można znaleźć pod adresem <https://www.bis.doc.gov/index.php/regulations/export-administration-regulations-ear>.

Ważne informacje dostępne w Internecie

Umowa licencyjna użytkownika

Umowa licencyjna użytkownika znajduje się pod następującym adresem: <https://www.cisco.com/go/eula>

Informacje na temat zgodności z przepisami i normami bezpieczeństwa

Informacje na temat zgodności z przepisami i normami bezpieczeństwa znajdują się pod następującym adresem:

https://www.cisco.com/c/dam/en/us/td/docs/voice_ip_comm/cuipph/MPP/6800-DECT/RCSI/RCSI-0366-book.pdf