



Οδηγός χρήστη σειράς **DECT 6800** του **Cisco IP**

Πρώτη έκδοση: 2019-02-18

Τελευταία τροποποίηση: 2020-03-05

Americas Headquarters

Cisco Systems, Inc.
170 West Tasman Drive
San Jose, CA 95134-1706
USA
<http://www.cisco.com>
Tel: 408 526-4000
800 553-NETS (6387)
Fax: 408 527-0883

THE SPECIFICATIONS AND INFORMATION REGARDING THE PRODUCTS IN THIS MANUAL ARE SUBJECT TO CHANGE WITHOUT NOTICE. ALL STATEMENTS, INFORMATION, AND RECOMMENDATIONS IN THIS MANUAL ARE BELIEVED TO BE ACCURATE BUT ARE PRESENTED WITHOUT WARRANTY OF ANY KIND, EXPRESS OR IMPLIED. USERS MUST TAKE FULL RESPONSIBILITY FOR THEIR APPLICATION OF ANY PRODUCTS.

THE SOFTWARE LICENSE AND LIMITED WARRANTY FOR THE ACCOMPANYING PRODUCT ARE SET FORTH IN THE INFORMATION PACKET THAT SHIPPED WITH THE PRODUCT AND ARE INCORPORATED HEREIN BY THIS REFERENCE. IF YOU ARE UNABLE TO LOCATE THE SOFTWARE LICENSE OR LIMITED WARRANTY, CONTACT YOUR CISCO REPRESENTATIVE FOR A COPY.

The following information is for FCC compliance of Class A devices: This equipment has been tested and found to comply with the limits for a Class A digital device, pursuant to part 15 of the FCC rules. These limits are designed to provide reasonable protection against harmful interference when the equipment is operated in a commercial environment. This equipment generates, uses, and can radiate radio-frequency energy and, if not installed and used in accordance with the instruction manual, may cause harmful interference to radio communications. Operation of this equipment in a residential area is likely to cause harmful interference, in which case users will be required to correct the interference at their own expense.

The following information is for FCC compliance of Class B devices: This equipment has been tested and found to comply with the limits for a Class B digital device, pursuant to part 15 of the FCC rules. These limits are designed to provide reasonable protection against harmful interference in a residential installation. This equipment generates, uses and can radiate radio frequency energy and, if not installed and used in accordance with the instructions, may cause harmful interference to radio communications. However, there is no guarantee that interference will not occur in a particular installation. If the equipment causes interference to radio or television reception, which can be determined by turning the equipment off and on, users are encouraged to try to correct the interference by using one or more of the following measures:

- Reorient or relocate the receiving antenna.
- Increase the separation between the equipment and receiver.
- Connect the equipment into an outlet on a circuit different from that to which the receiver is connected.
- Consult the dealer or an experienced radio/TV technician for help.

Modifications to this product not authorized by Cisco could void the FCC approval and negate your authority to operate the product.

The Cisco implementation of TCP header compression is an adaptation of a program developed by the University of California, Berkeley (UCB) as part of UCB's public domain version of the UNIX operating system. All rights reserved. Copyright © 1981, Regents of the University of California.

NOTWITHSTANDING ANY OTHER WARRANTY HEREIN, ALL DOCUMENT FILES AND SOFTWARE OF THESE SUPPLIERS ARE PROVIDED "AS IS" WITH ALL FAULTS. CISCO AND THE ABOVE-NAMED SUPPLIERS DISCLAIM ALL WARRANTIES, EXPRESSED OR IMPLIED, INCLUDING, WITHOUT LIMITATION, THOSE OF MERCHANTABILITY, FITNESS FOR A PARTICULAR PURPOSE AND NON-INFRINGEMENT OR ARISING FROM A COURSE OF DEALING, USAGE, OR TRADE PRACTICE.

IN NO EVENT SHALL CISCO OR ITS SUPPLIERS BE LIABLE FOR ANY INDIRECT, SPECIAL, CONSEQUENTIAL, OR INCIDENTAL DAMAGES, INCLUDING, WITHOUT LIMITATION, LOST PROFITS OR LOSS OR DAMAGE TO DATA ARISING OUT OF THE USE OR INABILITY TO USE THIS MANUAL, EVEN IF CISCO OR ITS SUPPLIERS HAVE BEEN ADVISED OF THE POSSIBILITY OF SUCH DAMAGES.

Any Internet Protocol (IP) addresses and phone numbers used in this document are not intended to be actual addresses and phone numbers. Any examples, command display output, network topology diagrams, and other figures included in the document are shown for illustrative purposes only. Any use of actual IP addresses or phone numbers in illustrative content is unintentional and coincidental.

All printed copies and duplicate soft copies of this document are considered uncontrolled. See the current online version for the latest version.

Cisco has more than 200 offices worldwide. Addresses and phone numbers are listed on the Cisco website at www.cisco.com/go/offices.

Cisco and the Cisco logo are trademarks or registered trademarks of Cisco and/or its affiliates in the U.S. and other countries. To view a list of Cisco trademarks, go to this URL: www.cisco.com/go/trademarks. Third-party trademarks mentioned are the property of their respective owners. The use of the word partner does not imply a partnership relationship between Cisco and any other company. (1721R)

© 2019–2020 Cisco Systems, Inc. Με την επιφύλαξη παντός δικαιώματος.



ΠΕΡΙΕΧΟΜΕΝΑ

ΚΕΦΑΛΑΙΟ 1

Το ακουστικό σας 1

Το ακουστικό σας 1

Υποστήριξη λειτουργίας 2

Νέες και τροποποιημένες πληροφορίες 2

Νέες και τροποποιημένες πληροφορίες για την έκδοση υλικολογισμικού 4,7 2

Νέες και τροποποιημένες πληροφορίες για την έκδοση υλικολογισμικού v460 3

Έναρξη χρήσης 4

Ενεργοποίηση του ακουστικού σας 4

Απενεργοποίηση του ακουστικού σας 4

Αναφορά κατάστασης έκτακτης ανάγκης 4

Κλειδίωμα πληκτρολογίου ακουστικού 4

Ξεκλείδωμα πληκτρολογίου ακουστικού 5

Κουμπιά και υλικό 5

Πλοήγηση 9

Υποστηριζόμενοι χαρακτήρες 9

Δυνατότητες της οθόνης του ακουστικού 10

Εικονίδια κεφαλίδας 11

Διαφορές μεταξύ τηλεφωνικών κλήσεων και γραμμών 13

Μπαταρίες τηλεφώνου 13

Αυτοφροντίδα του ακουστικού σας 14

Καθαρισμός της οθόνης του ακουστικού 14

Καθαρίστε το εξωτερικό του ακουστικού 14

Αν πέσει το ακουστικό σας σε νερό 15

Πρόσθετη βοήθεια και πληροφορίες 16

Δυνατότητα προσβασιμότητας εγγράφων για χρήστες με προβλήματα όρασης και τυφλούς

17

Cisco IP DECT σειράς 6800 Τεκμηρίωση	17
Απώλεια δυνατότητας σύνδεσης	17
Όροι της ετήσιας περιορισμένης εγγύησης υλικού της Cisco	17

ΚΕΦΑΛΑΙΟ 2	Ρύθμιση ακουστικού	19
	Εγκατάσταση υλικού εξοπλισμού ακουστικού	19
	Περιεχόμενα πακέτου ακουστικού	19
	Τοποθετήστε την μπαταρία στο ακουστικό	20
	Αφαίρεση κλιπ ακουστικού	23
	Φόρτιση μπαταριών του ακουστικού	25
	Ρύθμιση της βάσης φόρτισης	25
	Φόρτιση της μπαταρίας του ακουστικού	25
	Αυτόματη διαμόρφωση ακουστικού	26
	Ρύθμιση του ακουστικού σας αυτόματα	27
	Χειροκίνητη διαμόρφωση ακουστικού	27
	Αναβαθμίσεις υλικολογισμικού ακουστικού	27

ΚΕΦΑΛΑΙΟ 3	Κλήσεις	29
	Πραγματοποίηση κλήσεων	29
	Πραγματοποίηση κλήσης	29
	Πραγματοποίηση κλήσης σε διαφορετική γραμμή	30
	Πραγματοποίηση κλήσης με την ανοικτή ακρόαση	30
	Πραγματοποίηση κλήσης με σετ ακουστικών-μικροφώνου	30
	Ταχείες κλήσεις	31
	Ανάθεση αριθμού μνήμης	31
	Διαγραφή αριθμού μνήμης	32
	Πραγματοποίηση ταχείας κλήσης	33
	Απάντηση μιας κλήσης	33
	Απάντηση σε κλήση ειδοποίησης (Εκτακτης ανάγκης)	34
	Απάντηση σε κλήση σε αναμονή	34
	Σίγαση εισερχόμενης κλήσης	35
	Τερματισμός κλήσης	35
	Κλήση σε κράτηση και συνέχιση μιας κλήσης	35

Εναλλαγή μεταξύ ενεργών κλήσεων και κλήσεων σε κράτηση	35
Σίγαση κλήσης	36
Δημιουργία κλήσης συνδιάσκεψης	36
Μεταβιάστε μια κλήση	36
Εμφάνιση κοινόχρηστης κλήσης BroadWorks	37
Κωδικοί με αστερίσκους	37
Επιστροφή κλήσης με κωδικό με αστερίσκο	37
Μεταβίβαση κλήσης με κωδικό με αστερίσκο	38
Ενεργοποίηση και απενεργοποίηση κλήσης Προώθηση όλων με κωδικούς με αστερίσκους	38
Ενεργοποίηση και απενεργοποίηση αναμονής κλήσης με κωδικούς με αστερίσκους	38
Αποκλεισμός και κατάργηση αποκλεισμού στοιχείων καλούντος με κωδικό με αστερίσκους	39
Αποκλεισμός και κατάργηση αποκλεισμού ανώνυμων κλήσεων με κωδικό με αστερίσκο	39
Ενεργοποίηση και απενεργοποίηση της λειτουργίας Μην ενοχλείτε με κωδικό με αστερίσκο	40
Χρησιμοποιήστε το πάτημα για να μιλήσετε	40

ΚΕΦΑΛΑΙΟ 4

Μηνύματα κειμένου	41
Μηνύματα κειμένου	41
Αποστολή μηνύματος κειμένου	41
Απάντηση σε μήνυμα κειμένου άμεσα	42
Προσθήκη αποστολέα μηνύματος κειμένου στις τοπικές επαφές σας	43
Προσάρτηση ενός αποστολέα μηνύματος κειμένου σε μια τοπική επαφή	43
Προώθηση μηνύματος κειμένου	44
Διαγραφή μηνύματος κειμένου άμεσα	45
Διαγραφή όλων των μηνυμάτων κειμένου	45
Προβολή του ιστορικού των μηνυμάτων κειμένου	46
Απάντηση σε ένα μήνυμα κειμένου από το ιστορικό κειμένων σας	46
Διαγραφή ενός μηνύματος κειμένου από το ιστορικό μηνυμάτων κειμένου	47
Διαγραφή όλων των μηνυμάτων κειμένου από το ιστορικό μηνυμάτων κειμένου	47
Διαμόρφωση των ρυθμίσεων μηνυμάτων κειμένου σας	48

ΚΕΦΑΛΑΙΟ 5

Επαφές και κατάλογοι	51
----------------------	----

Τοπικές επαφές	51
Προσθήκη μιας τοπικής επαφής	51
Κλήση μιας τοπικής επαφής	52
Επεξεργασία μιας τοπικής επαφής	52
Διαγραφή μιας τοπικής επαφής	53
Διαγραφή όλων των τοπ. επαφών	53
Κατάλογοι	54
Κλήση μιας επαφής κεντρικού καταλόγου	54

ΚΕΦΑΛΑΙΟ 6	Πρόσφατες κλήσεις και μήνυμα αυτόματου τηλεφωνητή	55
	Λίστα πρόσφατων κλήσεων	55
	Προβολή πρόσφατων κλήσεων	55
	Κλήση κάποιου από τη λίστα κλήσεων Πρόσφατα	56
	Προσθήκη πρόσφατου καλούντος στη λίστα επαφών σας	56
	Ανοιγμα μηνυμάτων αυτόματου τηλεφωνητή	57

ΚΕΦΑΛΑΙΟ 7	Ξυπνητήρι, λίστα ειδοποιήσεων έκτακτης ανάγκης και πλήκτρα λειτουργιών	59
	Ξυπνητήρι	59
	Ρύθμιση ειδοποίησης	59
	Ρύθμιση επαναλαμβανόμενης ειδοποίησης	60
	Ρύθμιση της ώρας αναβολής	61
	Απάντηση σε ειδοποίηση	61
	Λίστα ειδοποιήσεων έκτακτης ανάγκης	61
	Προβολή των ληφθέντων ειδοποιήσεων έκτακτης ανάγκης	62
	Πλήκτρα λειτουργιών	62
	Ρύθμιση πλήκτρου	62
	Πραγματοποίηση κλήσης με πλήκτρο	62
	Προσθήκη πλήκτρου στη λίστα μηνυμών	63
	Διαγραφή πλήκτρου	63
	Διαγραφή όλων των πλήκτρων	64
	Προβολή της λίστας μηνυμών	64

ΚΕΦΑΛΑΙΟ 8	Ρυθμίσεις	65
------------	-----------	----

Μενού ρυθμίσεων	65
Μενού ρυθμίσεων φωνητικής κλήσης	65
Ρύθμιση αθόρυβης λειτουργίας από το μενού Ρυθμίσεις	65
Ρύθμιση της έντασης κουδουνίσματος από το μενού Ρυθμίσεις	65
Ρύθμιση του ήχου κλήσης για διαφορετικούς τύπους κλήσεων	66
Ρύθμιση της έντασης ειδοποίησης	67
Ρύθμιση της λειτουργίας δόνησης του ακουστικού	67
Ρύθμιση του τόνου κατά το πάτημα πλήκτρου	67
Ρύθμιση του ήχου επιβεβαίωσης	68
Ρύθμιση της προειδοποίησης κάλυψης	68
Ρύθμιση της προειδοποίησης του φορτιστή	69
Μενού ώρας και ημερομηνίας	69
Ρύθμιση μορφής ώρας	69
Ρύθμιση μορφής ημερομηνίας	70
Ρύθμιση της γλώσσας του ακουστικού	70
Ρύθμιση της ενδεικτικής λυχνίας LED του ακουστικού	70
Ρύθμιση του χρονοδιακόπτη για απενεργοποίηση της οθόνης	71
Μενού ασφαλείας	72
Ρύθμιση του κλειδώματος και του PIN του ακουστικού	72
Ρύθμιση του χρονοδιακόπτη για αυτόματο κλείδωμα του ακουστικού	72
Αλλαγή PIN ρυθμίσεων	73
Ρύθμιση του ονόματος του ακουστικού	74
Επιλογή της προεπιλεγμένης γραμμής σας	74
Ρυθμίστε Αυτόματη απάντηση	74
Δυνατότητα κουδουνίσματος του ακουστικού κατά τη φόρτιση	75
Ρύθμιση Μην ενοχλείτε	75
Να αποκρύπτετε την ταυτότητα του καλούντος σας	76
Μενού Προώθηση κλήσεων	77
Ρύθμιση προώθησης κλήσεων άνευ όρων	77
Ρύθμιση προώθησης κλήσεων όταν δεν υπάρχει καμία απάντηση	77
Ρύθμιση προώθησης κλήσεων όταν η γραμμή είναι απασχολημένη	78
Ρύθμιση της Προφύλαξης οθόνης σε αδράνεια	78
Ρύθμιση του ρολογιού σε αδράνεια	79

	Μενού Bluetooth	79
	Το Bluetooth και το ακουστικό σας	79
	Ενεργοποίηση Bluetooth	79
	Αναζήτηση και αντιστοίχιση μιας συσκευής Bluetooth	80
	Διαχείριση των αντιστοιχισμένων συσκευών Bluetooth	80
	Ενεργοποίηση πατήματος για να μιλήσετε	81
	Ρύθμιση της έντασης κουδουνίσματος εισερχόμενης κλήσης	81
	Αλλαγή της έντασης σε μια κλήση	82
<hr/>		
ΚΕΦΑΛΑΙΟ 9	Αξεσουάρ	83
	Υποστηριζόμενα σετ ακουστικών-μικροφώνου	83
	Σημαντικές πληροφορίες ασφαλείας για το σετ ακουστικών-μικροφώνου	83
	Ποιότητα ήχου	84
<hr/>		
ΚΕΦΑΛΑΙΟ 10	Αντιμετώπιση προβλημάτων	85
	Γενική αντιμετώπιση προβλημάτων	85
	Το ακουστικό δεν ενεργοποιείται	85
	Το ακουστικό δεν παραμένει ενεργό	86
	Το ακουστικό δεν κουδουνίζει	86
	Το ακουστικό δεν ανταποκρίνεται σε πατήματα πλήκτρων	86
	Η οθόνη του ακουστικού προβάλλει το μήνυμα «Αναζήτηση»	87
	Προβολή της κατάστασης του ακουστικού	87
	Επαναφορά ρυθμίσεων του ακουστικού	88
<hr/>		
ΚΕΦΑΛΑΙΟ 11	Ασφάλεια και προστασία προϊόντος	89
	Πληροφορίες ασφαλείας και απόδοσης	89
	Οδηγίες ασφαλείας	90
	Παρατηρήσεις ασφαλείας μπαταρίας	90
	Διακοπή ρεύματος	91
	Ρυθμιστικοί τομείς	92
	Περιβάλλοντα υπηρεσιών υγείας	92
	Χρήση εξωτερικών συσκευών	92
	Συμπεριφορά συστήματος κατά τη διάρκεια συμφόρησης δικτύου	93

Δηλώσεις συμμόρφωσης	93
Δηλώσεις συμμόρφωσης για την Ευρωπαϊκή Ένωση	93
Σήμανση CE	93
Δήλωση συμμόρφωσης σε ραδιοσυχνότητες για την Ευρωπαϊκή Ένωση	93
Δηλώσεις συμμόρφωσης για τις ΗΠΑ	93
Γενική συμμόρφωση έκθεσης σε ραδιοσυχνότητες	93
Συσκευή ραδιοεπικοινωνίας Μέρος 15	93
Δηλώσεις συμμόρφωσης για τον Καναδά	94
ενική συμμόρφωση έκθεσης σε ραδιοσυχνότητες για τον Καναδά	94
Δηλώσεις συμμόρφωσης για τη Νέα Ζηλανδία	95
Γενική προειδοποίηση έγκρισης για σύνδεση (PTC)	95
Χρήση δικτύων IP με το PSTN	95
Η χρήση συμπίεσης φωνής μέσω του PSTN	95
Ακύρωση ηχούς	95
Δηλώσεις συμμόρφωσης για την Ταϊβάνι	96
Δήλωση προειδοποίησης DGT	96
Δήλωση συμμόρφωσης για την Αργεντινή	96
Δηλώσεις συμμόρφωσης για τη Βραζιλία	96
Δήλωση συμμόρφωσης για τη Σιγκαπούρη	97
Επισκόπηση θεμάτων ασφαλείας σχετικά με τα προϊόντα της Cisco	97
Σημαντικές πληροφορίες στο διαδίκτυο	98



ΚΕΦΑΛΑΙΟ 1

Το ακουστικό σας

- Το ακουστικό σας, στη σελίδα 1
- Υποστήριξη λειτουργίας, στη σελίδα 2
- Νέες και τροποποιημένες πληροφορίες, στη σελίδα 2
- Έναρξη χρήσης, στη σελίδα 4
- Κουμπιά και υλικό, στη σελίδα 5
- Αυτοφροντίδα του ακουστικού σας, στη σελίδα 14
- Πρόσθετη βοήθεια και πληροφορίες, στη σελίδα 16

Το ακουστικό σας

Το Cisco IP DECT σειράς 6800 αποτελείται από το Σταθμός βάσης πολλών στοιχείων Cisco IP DECT 210, το Ακουστικά για Cisco IP Τηλέφωνο DECT 6825, και το Ανθεκτικό ακουστικό Cisco IP Τηλεφώνου DECT 6825. Αυτό το σύστημα έχει σχεδιαστεί για μικρές και μεσαίες επιχειρήσεις, καθώς και για μεγαλύτερους οργανισμούς.

Σχήμα 1: Σταθμός βάσης πολλών στοιχείων **Cisco IP DECT 210**, Ακουστικά για **Cisco IP Τηλέφωνο DECT 6825**, και Ανθεκτικό ακουστικό **Cisco IP Τηλεφώνου DECT 6825**



Τα ακουστικά επικοινωνούν με τον σταθμό βάσης με τη χρήση Ψηφιακής ενισχυμένης ασύρματης τηλεπικοινωνίας (DECT) για την παροχή λειτουργιών κλήσεων. Το ακουστικό πρέπει να βρίσκεται

στην εμβέλεια του σταθμού βάσης για να λειτουργήσει. Όταν το ακουστικό είναι εκτός της εμβέλειας του σταθμού βάσης, λαμβάνετε μια προειδοποίηση και θα πρέπει να κινηθείτε εντός εμβέλειας για τις λειτουργίες κλήσης.

Εάν χρειάζεται να χρησιμοποιήσετε ένα ακουστικό σε ένα ασταθές, σκονισμένο ή υγρό περιβάλλον, μπορείτε να χρησιμοποιήσετε το Ανθεκτικό ακουστικό Cisco IP Τηλεφώνου DECT 6825. Αυτό το ακουστικό έχει ταξινόμηση IP65, το οποίο σημαίνει ότι το ακουστικό είναι στεγανοποιημένο για την προστασία από τη σκόνη και το νερό.

Σε αυτό το έγγραφο, ο όρος τηλέφωνο αναφέρεται στο ακουστικό και ο όρος σύστημα αναφέρεται στο ακουστικό και τον σταθμό βάσης.



Σημείωση

Δεν είναι δυνατή η υποστήριξη όλων των δυνατοτήτων από το ακουστικό σας. Επικοινωνήστε με τον πάροχο υπηρεσίας σας για τις υποστηριζόμενες δυνατότητες.

Υποστήριξη λειτουργίας

Αυτό το έγγραφο περιγράφει όλες τις δυνατότητες που υποστηρίζει η συσκευή. Ωστόσο, δεν είναι δυνατή η υποστήριξη όλων των δυνατοτήτων με την τρέχουσα διαμόρφωση. Για πληροφορίες σχετικά με τις υποστηριζόμενες δυνατότητες, επικοινωνήστε με την υπηρεσία παροχής ή το διαχειριστή.

Νέες και τροποποιημένες πληροφορίες

Νέες και τροποποιημένες πληροφορίες για την έκδοση υλικολογισμικού 4,7

Ξεκινώντας με αυτήν την έκδοση:

- Η μορφή του αριθμού έκδοσης αλλάζει ώστε να συμμορφώνεται με τους τυπικούς αριθμούς εκδόσεων της Cisco. Εσωτερικά, εμφανίζεται η προηγούμενη μορφή αρίθμησης. Η έκδοση υλικολογισμικού 4,7 και V470 B6 είναι η ίδια έκδοση.
- Όλες οι ενημερώσεις εγγράφων που σχετίζονται με την έκδοση είναι σαφώς σημειωμένες. Για παράδειγμα, εάν έχει προστεθεί ένα νέο πεδίο ή εάν καταργηθεί ένα πεδίο, η τεκμηρίωση θα δηλώνει τον τύπο της αλλαγής και την έκδοση για την οποία ισχύει η αλλαγή.

Δυνατότητα	Νέες και τροποποιημένες πληροφορίες
Ανθεκτικό ακουστικό Cisco IP Τηλεφώνου DECT 6825 υποστήριξη	Ενημερώθηκε Το ακουστικό σας, στη σελίδα 1 Ενημερώθηκε Κουμπιά και υλικό, στη σελίδα 5

Δυνατότητα	Νέες και τροποποιημένες πληροφορίες
Βελτιώσεις διασύνδεσης χρήστη	<p>Προσθήκη πληροφοριών σχετικά με την προειδοποίηση εκτός εμβέλειας στο Το ακουστικό σας, στη σελίδα 1.</p> <p>Προσθήκη πληροφοριών σχετικά με την προβολή της οθόνης Ξυπνητήρι για επαναλαμβανόμενα ξυπνητήρια στο Ξυπνητήρι, στη σελίδα 59.</p>
Άλλες αλλαγές	Νέες διαδικασίες αντιμετώπισης προβλημάτων Το ακουστικό δεν παραμένει ενεργό, στη σελίδα 86 και Το ακουστικό δεν ενεργοποιείται, στη σελίδα 85

Νέες και τροποποιημένες πληροφορίες για την έκδοση υλικολογισμικού v460

Δυνατότητα	Νέες ή ενημερωμένες ενότητες
Broadsoft Directory	Ενημερώθηκε Κλήση μιας επαφής κεντρικού καταλόγου, στη σελίδα 54
Βελτιώσεις εκτός πακέτου για το ακουστικό	<p>Ενημερώθηκε Αυτόματη διαμόρφωση ακουστικού, στη σελίδα 26</p> <p>Νέα εργασία Ρύθμιση του ακουστικού σας αυτόματα, στη σελίδα 27</p>
Βελτιώσεις διασύνδεσης χρήστη ακουστικού	<p>Ενημερώθηκε Ανάθεση αριθμού μνήμης, στη σελίδα 31</p> <p>Νέα εργασία Διαγραφή αριθμού μνήμης, στη σελίδα 32</p> <p>Νέα εργασία Προσθήκη πρόσφατου καλούντος στη λίστα επαφών σας, στη σελίδα 56</p> <p>Ενημερώθηκε Ρύθμιση του ήχου κλήσης για διαφορετικούς τύπους κλήσεων, στη σελίδα 66</p>
Γενικές βελτιώσεις	Νέα εργασία Επιλογή της προεπιλεγμένης γραμμής σας, στη σελίδα 74

Έναρξη χρήσης

Ενεργοποίηση του ακουστικού σας

Διαδικασία

Πατήστε και κρατήστε πατημένο το πλήκτρο Ενεργοποίηση/Τερματισμός  μέχρι να ενεργοποιηθεί η οθόνη.

Απενεργοποίηση του ακουστικού σας

Διαδικασία

Πατήστε και κρατήστε πατημένο το Ενεργοποίηση/Τερματισμός  μέχρι να απενεργοποιηθεί η οθόνη.

Αναφορά κατάστασης έκτακτης ανάγκης

Το ακουστικό σας διαθέτει ένα πλήκτρο έκτακτης ανάγκης, το οποίο βρίσκεται στο επάνω μέρος του ακουστικού. Εάν έχει ρυθμιστεί από τον διαχειριστή σας, μπορείτε να πιέσετε αυτό το πλήκτρο για να ορίσετε μια ειδοποίηση σε κατάσταση έκτακτης ανάγκης. Το ακουστικό θέτει μια κλήση σε έναν προκαθορισμένο αριθμό έκτακτης ανάγκης και ενεργοποιεί αυτόματα το ηχείο.

Διαδικασία

Πατήστε και κρατήστε πατημένο το Έκτακτη ανάγκη  για 3 δευτερόλεπτα.

Κλείδωμα πληκτρολογίου ακουστικού



Μπορείτε να κλειδώσετε το πληκτρολόγιο με μη αυτόματο τρόπο για να διακόψετε την τυχαία κλήση.



Σημείωση

Όταν το πληκτρολόγιο είναι κλειδωμένο, μπορείτε να καλείτε μόνο αριθμούς έκτακτης ανάγκης.

Διαδικασία

Πατήστε και κρατήστε πατημένο το Μηδέν (0)  μέχρι να προβληθεί στην οθόνη το μήνυμα “Πατήστε και κρατήστε πατημένο*” και το εικονίδιο κλειδώματος πλήκτρων .

Σχετικά θέματα

[Ρύθμιση του κλειδώματος και του PIN του ακουστικού](#), στη σελίδα 72

[Ρύθμιση του χρονοδιακόπτη για αυτόματο κλείδωμα του ακουστικού](#), στη σελίδα 72

Ξεκλείδωμα πληκτρολογίου ακουστικού



Εάν το πληκτρολόγιο είναι κλειδωμένο, πρέπει να το ξεκλειδώσετε για να μπορέσετε να πραγματοποιήσετε τις περισσότερες κλήσεις. Μπορεί να χρειαστεί να εισαγάγετε έναν κωδικό PIN για να ξεκλειδώσετε το ακουστικό.



Σημείωση

Όταν το πληκτρολόγιο είναι κλειδωμένο, μπορείτε να καλείτε μόνο αριθμούς έκτακτης ανάγκης.

Διαδικασία

Πατήστε και κρατήστε πατημένο το Μηδέν (0)  μέχρι να μην προβάλλεται στην οθόνη το μήνυμα “Πατήστε και κρατήστε πατημένο*” και το εικονίδιο κλειδώματος πλήκτρων .

Σχετικά θέματα



[Ρύθμιση του κλειδώματος και του PIN του ακουστικού](#), στη σελίδα 72







[Ρύθμιση του χρονοδιακόπτη για αυτόματο κλείδωμα του ακουστικού](#), στη σελίδα 72





Κουμπιά και υλικό



Το ακουστικό σας διαθέτει πολλά πλήκτρα και δυνατότητες υλικολογισμικού που θα χρησιμοποιείτε τακτικά. Χρησιμοποιήστε την εικόνα και τον πίνακα παρακάτω για να προσδιορίσετε σημαντικές λειτουργίες κουμπιών και υλικού. Στην εικόνα εμφανίζεται το Ακουστικά για Cisco IP Τηλέφωνο DECT 6825, αλλά το Ανθεκτικό ακουστικό Cisco IP Τηλεφώνου DECT 6825 έχει παρόμοια εμφάνιση.

Σχήμα 2: Ακουστικά για **Cisco IP** Τηλέφωνο **DECT 6825** Κουμπιά και υλικόΠίνακας 1: Ακουστικά για **Cisco IP** Τηλέφωνο **DECT 6825** Κουμπιά και υλικό

Στοιχείο	Όνομα ή ομάδα	Περιγραφή
1	Ενδεικτική λυχνία (LED)	Ενδεικτική λυχνία—Χρήση της λυχνίας για τον προσδιορισμό καταστάσεων. Μπορείτε να διαμορφώσετε το γεγονός που ενεργοποιεί την κόκκινη, κίτρινη ή πράσινη ενδεικτική λυχνία LED.
2	Πλήκτρο έκτακτης ανάγκης	Έκτακτη ανάγκη  Ορίζει μια ειδοποίηση έκτακτης ανάγκης, εάν διαμορφωθεί.
3	Θύρα σετ ακουστικών-μικροφώνου	Θύρα σετ ακουστικών-μικροφώνου με κάλυμμα  Αφαιρέστε το προστατευτικό κάλυμμα και συνδέστε ένα σετ ακουστικών-μικροφώνου ή ακουστικά τύπου ψείρας (υποδοχή ήχου 3,5 mm).

Στοιχείο	Όνομα ή ομάδα	Περιγραφή
4	Προγραμματιζόμενα πλήκτρα, πλήκτρα ελέγχου ακουστικού (Ηχείο, Μενού), Σύμπλεγμα πλοήγησης, πλήκτρα ελέγχου κλήσεων (Απάντηση/Αποστολή, Ενεργοποίηση/Τερματισμός).	<p>Προγραμματιζόμενα πλήκτρα  Ενεργοποιήστε την επιλογή που προβάλλεται στην οθόνη.</p> <p>Ηχείο  Ενεργοποιήστε ή απενεργοποιήστε τη λειτουργία ηχείου για το ακουστικό.</p> <p>Μενού  Κατάλογοι πρόσβασης, ρυθμίσεις, κατάσταση και άλλες πληροφορίες.</p> <p>Σύμπλεγμα πλοήγησης  Δακτύλιος πλοήγησης και πλήκτρο Επιλογή</p> <ul style="list-style-type: none"> • Δακτύλιος πλοήγησης (εξωτερικός δακτύλιος): Μετακίνηση επάνω, κάτω, αριστερά ή δεξιά. • Πλήκτρο Επιλογή  (κέντρο του συμπλέγματος): επιλέξτε ένα στοιχείο μενού. <p>Απάντηση/Αποστολή  Απάντηση σε μια κλήση που ηχεί ή μετά την πληκτρολόγηση αριθμού, πραγματοποίηση κλήσης.</p> <p>Τροφοδοσία/Τερματισμός κλήσης  Ενεργοποίηση ή απενεργοποίηση του ακουστικού, ή τερματισμός μιας συνδεδεμένης κλήσης. Στα μενού, το πλήκτρο σας επαναφέρει στην προηγούμενη οθόνη.</p>

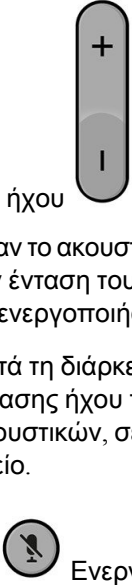
Στοιχείο	Όνομα ή ομάδα	Περιγραφή
5	Πληκτρολόγιο	<p>Πληκτρολόγησε αριθμούς και πληκτρολόγησε γράμματα.</p> <p>Ένας </p> <ul style="list-style-type: none"> • Εισαγωγή του "1" όταν πληκτρολογείτε έναν αριθμό. • Πρόσβαση σε μηνύματα αυτόματου τηλεφωνητή. Πατήστε και κρατήστε το για αυτόματη κλήση του συστήματος μηνυμάτων αυτόματου τηλεφωνητή. • Εισαγωγή αυτών των ειδικών χαρακτήρων κειμένου: . ! ? , - " @ + ; : <p>Αστερίσκος </p> <ul style="list-style-type: none"> • Πιέστε παρατεταμένα για να προσθέσετε το σύμβολο συν (+) στην αρχή ενός αριθμού τηλεφώνου. <p>Μηδέν </p> <ul style="list-style-type: none"> • Εισαγωγή του "0" όταν πληκτρολογείτε έναν αριθμό. • Πιέστε παρατεταμένα για να κλειδώσετε ή να ξεκλειδώσετε το πληκτρολόγιο. • Εισαγάγετε ένα διάκενο. <p>Δίεση </p> <ul style="list-style-type: none"> • Πατήστε παρατεταμένα για να σταματήσετε τον ήχο κλήσης του ακουστικού. Αν έχει διαμορφωθεί, το ακουστικό θα δονείται αντί να κουδουνίζει. • Εισαγωγή αυτών των ειδικών χαρακτήρων κειμένου: # <p>Χρησιμοποιήστε τα πλήκτρα 2 έως 9 για να εισαγάγετε γράμματα και αριθμούς.</p> <p>Σημείωση Σε μερικές γλώσσες, ενδέχεται να υπάρχουν πρόσθετοι χαρακτήρες.</p>

Στοιχείο	Όνομα ή ομάδα	Περιγραφή
6	Πλήκτρα Ένταση και Σίγαση	 <p>Ένταση ήχου</p> <ul style="list-style-type: none"> • Όταν το ακουστικό είναι σε αδράνεια, αλλάξτε την ένταση του ήχου κλήσης ή απενεργοποιήστε τον ήχο κλήσης. • Κατά τη διάρκεια μιας κλήσης, έλεγχος της έντασης ήχου του ηχείου για το ενεργό σετ ακουστικών, σετ ακουστικών-μικροφώνου ή ηχείο. <p>Σίγαση  Ενεργοποίηση ή απενεργοποίηση της λειτουργίας σίγασης.</p>

Πλοήγηση

Χρησιμοποιήστε τον εξωτερικό δακτύλιο του συμπλέγματος πλοήγησης για να περιηγηθείτε στα μενού και να μετακινηθείτε από ένα πεδίο σε ένα άλλο. Χρησιμοποιήστε το εσωτερικό κουμπί Επιλογή του συμπλέγματος πλοήγησης για να επιλέξετε στοιχεία μενού.



Υποστηριζόμενοι χαρακτήρες

Όταν εισαγάγετε πληροφορίες, τα ακουστικά υποστηρίζουν τους ακόλουθους χαρακτήρες:

Σχήμα 3: Υποστηριζόμενοι χαρακτήρες

	0	1	2	3	4	5	6	7	8	9	A	B	C	D	E	F
0			0	@	P	`	p	€	ı	ı	°	À	Đ	à	đ	
1		!	1	A	Q	a	q	ı	'	ı	±	Á	Ñ	á	ñ	
2		"	2	B	R	b	r	,	'	φ	Č	Â	Ò	â	ò	
3		#	3	C	S	c	s	f	"	£	č	Ã	Ó	ã	ó	
4		\$	4	D	T	d	t	_	"	¤	´	Ä	Ô	ä	ô	
5		%	5	E	U	e	u	...	•	¥	µ	Å	Ö	å	ö	
6		&	6	F	V	f	v	†	-	ı	¶	Æ	Ö	æ	ö	
7		'	7	G	W	g	w	‡	—	§	·	Ç	×	ç	÷	
8		(8	H	X	h	x	^	~	"	˘	È	Ø	è	ø	
9)	9	I	Y	i	y	Ř	ř	Û	Đ	É	Ù	é	ù	
A		*	:	J	Z	j	z	Š	š	û	d'	Ê	Ú	ê	ú	
B		+	;	K	[k	{	<	>	«	»	Ë	Û	ë	û	
C		,	<	L	\	l		œ	œ	Ë	Ë	İ	Ü	ı	ü	
D		-	=	M]	m	}	Ş	ş	ě	ı'	Í	Ý	ı'	ý	
E		.	>	N	^	n	~	Ž	ž	Ň	ň	İ	ı'	ı'	ı'	
F		/	?	O	_	o	Ğ	ğ	ÿ	ı	ı	ı	ı	ı	ı	

Δυνατότητες της οθόνης του ακουστικού

Στην οθόνη του τηλεφώνου εμφανίζονται πληροφορίες σχετικά με το ακουστικό σας, όπως αριθμός καταλόγου, ημέρα και ημερομηνία και προγραμματιζόμενα πλήκτρα. Η οθόνη αποτελείται από τρία τμήματα: τη γραμμή κεφαλίδας, το μεσαίο τμήμα και τη γραμμή υποσέλιδου.

Σχήμα 4: Οθόνη του ακουστικού

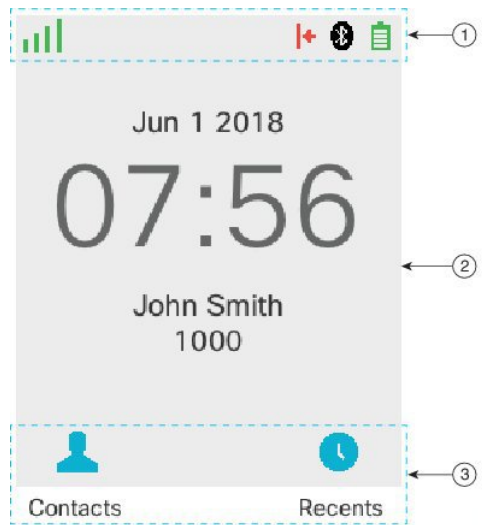

1	Στο επάνω μέρος της οθόνης βρίσκεται η γραμμή κεφαλίδας. Η γραμμή κεφαλίδας προβάλλει τη δύναμη του ραδιοσήματος και τη φόρτιση της μπαταρίας, καθώς και έναν αριθμό εικονιδίων. Τα εικονίδια εμφανίζονται όταν είναι ενεργές οι αντίστοιχες δυνατότητες. Εάν ο οργανισμός σας χρησιμοποιεί τη δυνατότητα εμφάνισης κοινόχρηστης κλήσης BroadWorks, μια γραμμή πλαισίων προβάλλεται αμέσως κάτω από τη γραμμή κεφαλίδας. Κάθε πλαίσιο αντιπροσωπεύει ένα χρήστη σε μια κοινόχρηστη γραμμή.
2	Η μέση της οθόνης προβάλλει τις πληροφορίες που σχετίζονται με το ακουστικό: ημερομηνία και ώρα, ιδιοκτήτη διαμορφωμένου ακουστικού, καθώς και αριθμό τηλεφώνου ακουστικού.
3	Στην κάτω σειρά της οθόνης εμφανίζονται οι ετικέτες των προγραμματιζόμενων πλήκτρων. Κάθε ετικέτα υποδεικνύει την ενέργεια του κουμπιού προγραμματιζόμενου πλήκτρου κάτω από την οθόνη. Μερικές φορές, τα εικονίδια προβάλλονται πάνω από τις ετικέτες των προγραμματιζόμενων πλήκτρων.







Σχετικά θέματα

[Εμφάνιση κοινόχρηστης κλήσης BroadWorks](#), στη σελίδα 37





Εικονίδια κεφαλίδας

Τα εικονίδια κεφαλίδας σας ενημερώνουν για την κατάσταση του ακουστικού. Αυτή η ενότητα προβάλλει τα εικονίδια κεφαλίδας και δίνει τη σημασία τους. Τα εικονίδια γραμμής κεφαλίδας μπορεί να είναι διαφορετικά όταν η λειτουργία Μην ενοχλείτε (DND) είναι ενεργοποιημένη.











Εικονίδια διαδρομής ήχου

Εικονίδιο	Εικονίδιο λειτουργίας DND	Περιγραφή
		Το ηχείο είναι απενεργοποιημένο
		Το ακουστικό είναι σε χρήση.
		Το ακουστικό έχει τεθεί σε σίγαση.













Εικονίδια Bluetooth

Εικονίδιο	Εικονίδιο λειτουργίας DND	Περιγραφή
		Το Bluetooth συνδέθηκε.
		Το Bluetooth αποσυνδέθηκε.



Εικονίδια δικτύου



Εικονίδιο	Εικονίδιο λειτουργίας DND	Περιγραφή
		Καμία σύνδεση δικτύου.
		Ασθενής σύνδεση δικτύου.
		Ισχυρή σύνδεση δικτύου.
		Ισχυρότερη σύνδεση δικτύου.
		Βέλτιστη σύνδεση δικτύου

Εικονίδια μπαταρίας





Εικονίδιο	Εικονίδιο λειτουργίας DND	Περιγραφή
		Η μπαταρία έχει εξαντληθεί. Επαναφορτίστε την μπαταρία για να χρησιμοποιήσετε το ακουστικό.
		Η μπαταρία είναι 1% έως 24% φορτισμένη. Επαναφορτίστε την μπαταρία το συντομότερο δυνατόν.
		Η μπαταρία είναι 25% έως 49% φορτισμένη.
		Η μπαταρία είναι 50% έως 74% φορτισμένη.
		Η μπαταρία είναι 75% έως 100% φορτισμένη.
		Η μπαταρία φορτίζει.

Εικονίδια σχετικά με κλήσεις

Εικονίδιο	Εικονίδιο λειτουργίας DND	Περιγραφή
		Απαντημένη κλήση
		Κλήση με κλήση
		Η λειτουργία Μην ενοχλείτε είναι ενεργοποιημένη.

Εικονίδιο	Εικονίδιο λειτουργίας DND	Περιγραφή
		Το τηλέφωνο προωθείται.
		Μήνυμα αυτόματου τηλεφωνητή σε αναμονή.
		Αναπάντητη κλήση

Άλλα εικονίδια

Εικονίδιο	Εικονίδιο λειτουργίας DND	Περιγραφή
		Το πληκτρολόγιο του ακουστικού είναι κλειδωμένο.
		Μήνυμα

Διαφορές μεταξύ τηλεφωνικών κλήσεων και γραμμών

Χρησιμοποιούμε τους όρους γραμμές και κλήσεις με πολύ συγκεκριμένους τρόπους, για να επεξηγήσουμε τον τρόπο χρήσης του τηλεφώνου σας.

- **Γραμμές**—Κάθε γραμμή αντιστοιχεί σε έναν αριθμό καταλόγου ή έναν αριθμό ενδοσυνεννόησης που μπορούν να χρησιμοποιούν οι άλλοι για να σας καλέσουν. Έχετε έως δύο γραμμές.
- **Κλήσεις**—Κάθε γραμμή μπορεί να υποστηρίξει έως δύο κλήσεις. Ωστόσο, μπορείτε να έχετε μόνο δύο κλήσεις στο ακουστικό.

Μόνο μία κλήση μπορεί να είναι ενεργή κάθε φορά. Η άλλη κλήση τίθεται αυτόματα σε κράτηση.

Ακολουθεί ένα παράδειγμα: Αν διαθέτετε δύο γραμμές και κάθε γραμμή υποστηρίζει δύο κλήσεις, τότε μπορείτε να έχετε δύο συνδεδεμένες κλήσεις κάθε φορά. Αυτές οι δύο κλήσεις μπορούν να βρίσκονται στην ίδια γραμμή ή σε διαφορετικές γραμμές. Μόνο μία από αυτές τις κλήσεις είναι ενεργή και η άλλη βρίσκεται σε κράτηση.

Μπαταρίες τηλεφώνου

Το τηλέφωνό σας περιέχει μια μπαταρία ιόντων λιθίου. Η πλήρως φορτισμένη μπαταρία παρέχει τις εξής ώρες εξυπηρέτησης:

- Έως 17 ώρες χρόνου ομιλίας
- Έως 200 ώρες χρόνου αναμονής

Η ζωή της μπαταρίας μειώνεται όταν το τηλέφωνο είναι ενεργοποιημένο. Οι κλήσεις, τα μηνύματα, η χρήση εφαρμογών, η χρήση Bluetooth και ενέργειες όπως η χρήση πλοήγησης στα μενού ενισχύουν και μειώνουν τον χρόνο ομιλίας. Η οθόνη του τηλεφώνου σας σκιάζει και απενεργοποιείται μετά από μια περίοδο αδράνειας που είναι διαμορφώσιμη για τη μείωση της εξάντλησης της μπαταρίας.

Σχετικά θέματα

[Ρύθμιση του χρονοδιακόπτη για απενεργοποίηση της οθόνης](#), στη σελίδα 71

[Φόρτιση της μπαταρίας του ακουστικού](#), στη σελίδα 25

Αυτοφροντίδα του ακουστικού σας

Μπορείτε να καθαρίσετε το ακουστικό σας. Βεβαιωθείτε ότι ακολουθείτε τις οδηγίες καθαρισμού μας.

Καθαρίστε το ακουστικό σας αμέσως αν έρθει σε επαφή με οτιδήποτε μπορεί να προκαλέσει λεκέδες, ή άλλες ζημιές. Για παράδειγμα, χρώμα ή άμμο, μελάνι, makeup, σαπούνι, καθαριστικό, οξέα, όξινα φαγητά, ή λοσιόν.



Προσοχή

Μη φυσάτε ή χρησιμοποιείτε αέρα υπό πίεση (για παράδειγμα, δοχεία αερολύματος, ακροφύσια χαμηλής ή υψηλής πίεσης) για τον καθαρισμό των ανοιγμάτων του ακουστικού.

Μη χρησιμοποιείτε ηλεκτρική σκούπα ή άλλες συσκευές αναρρόφησης για τον καθαρισμό των ανοιγμάτων του ακουστικού.

Μη χρησιμοποιείτε ακίδες ή άλλα αντικείμενα για τον καθαρισμό των ανοιγμάτων του ακουστικού.

Η χρήση αέρα, αναρρόφησης, ή άλλων μεταλλικών αντικειμένων για τον καθαρισμό των ανοιγμάτων μπορούν να προκαλέσουν ζημιά στο ακουστικό και καθιστούν άκυρη την εγγύηση του ακουστικού.

Αν συμβεί να σας πέσει το ακουστικό σε νερό, ή αν πισιλιστεί, ακολουθήστε τις οδηγίες μας για να στεγνώσετε το ακουστικό. Δείτε [Αν πέσει το ακουστικό σας σε νερό, στη σελίδα 15](#).

Καθαρισμός της οθόνης του ακουστικού

Διαδικασία

Αν η οθόνη του ακουστικού σας βρωμίσει, σκουπίστε την με ένα απαλό, στεγνό ύφασμα.

Προσοχή Μη χρησιμοποιείτε υγρά ή σκόνες στο ακουστικό, καθώς μπορεί να επιμολύνουν τα εξαρτήματα του τηλεφώνου και να προκαλέσουν αστοχίες.

Καθαρίστε το εξωτερικό του ακουστικού

Μπορείτε να καθαρίσετε το εξωτερικό του ακουστικού χρησιμοποιώντας ένα στεγνό ύφασμα που δεν αφήνει χνούδια. Για το περιβάλλον υπηρεσιών υγείας, συνιστούμε να χρησιμοποιείτε πανάκια Caviwipes™ και Saniwipes™ για τον διεξοδικό καθαρισμό του ακουστικού. Τα Caviwipes και Saniwipes περιέχουν έως 17% ισοπροπανόλη.

Οποιοδήποτε άλλο διάλυμα που περιέχει μεγαλύτερη ποσότητα ισοπροπανόλης, συμπεριλαμβανομένης καθαρής ισοπροπανόλης, ή ένα εναλλακτικό αλκοολούχο υγρό μπορεί

ενδεχομένως να προκαλέσει ζημιά στο ακουστικό. Μην καθαρίζετε το ακουστικό με ουσία αποχρωματισμού ή άλλα καυστικά προϊόντα.

Η υπερβολική χρήση Caviwipes και Saniwipes πάνω από 3 φορές τη μέρα θα προκαλέσει ζημιά στην επικάλυψη της επιφάνειας του ακουστικού και θα αλλάξει την εμφάνιση του ακουστικού.

Καθαρίστε το ακουστικό σας αμέσως αν έρθει σε επαφή με οτιδήποτε μπορεί να προκαλέσει λεκέδες, ή άλλες ζημιές. Για παράδειγμα, χώμα ή άμμο, μελάνι, makeur, σαπούνι, καθαριστικό, οξέα, όξινα φαγητά, ή λοσιόν.



Προσοχή

Μη φυσάτε ή χρησιμοποιείτε αέρα υπό πίεση (για παράδειγμα, δοχεία αερολύματος, ακροφύσια χαμηλής ή υψηλής πίεσης) για τον καθαρισμό των ανοιγμάτων του ακουστικού.

Μη χρησιμοποιείτε ηλεκτρική σκούπα ή άλλες συσκευές αναρρόφησης για τον καθαρισμό των ανοιγμάτων του ακουστικού.

Μη χρησιμοποιείτε ακίδες ή άλλα αντικείμενα για τον καθαρισμό των ανοιγμάτων του ακουστικού.

Η χρήση αέρα, αναρρόφησης, ή άλλων μεταλλικών αντικειμένων για τον καθαρισμό των ανοιγμάτων μπορούν να προκαλέσουν ζημιά στο ακουστικό και καθιστούν άκυρη την εγγύηση του ακουστικού.

Διαδικασία

- Βήμα 1** Αφαιρέστε το ακουστικό από τον φορτιστή.
- Βήμα 2** Σκουπίστε το ακουστικό και την οθόνη με ένα μαλακό πανί χωρίς χνούδι ή με ένα εγκεκριμένο μαντηλάκι απολύμανσης.
- Βήμα 3** Αν υπάρχουν ξένα αντικείμενα (για παράδειγμα, λεπτόκοκκη άμμος) σε κάποιο άνοιγμα του ακουστικού, χτυπήστε απαλά το ακουστικό στο χέρι σας για να απομακρύνετε τα αντικείμενα.

Αν πέσει το ακουστικό σας σε νερό

Αν πέσει το ακουστικό σας σε νερό, πρέπει να κάνετε τα εξής:

- Τινάζτε απαλά το νερό από το ακουστικό.
- Στεγνώστε το ακουστικό με ένα απαλό, στεγνό ύφασμα που δεν αφήνει χνούδια.
- Αφήστε το ακουστικό σε ξηρό μέρος με κάποια ροή αέρα. Για παράδειγμα, ένας ανεμιστήρας που φυσά ψυχρό αέρα μπορεί να γυρίσει προς το άνοιγμα ηχείου του ακουστικού για να βοηθήσει στο στέγνωμα. Απλά μην τοποθετήσετε τον ανεμιστήρα κοντά στο ακουστικό.

Δεν πρέπει να κάνετε τα εξής:

- Μην ανοίγετε τη θύρα της μπαταρίας ενώ το ακουστικό είναι υγρό.
- Μη χρησιμοποιείτε πεπιεσμένο αέρα για να απομακρύνετε το νερό.
- Μη χρησιμοποιείτε στεγνωτήρα μαλλιών για να στεγνώσετε το ακουστικό.

- Μην εισάγετε μπατονέτα, χαρτοπετσέτα, ή ύφασμα μέσα στο βύσμα του σετ ακουστικών-μικροφώνου ή εντός του χώρου της μπαταρίας.
- Μη χτυπάτε το ακουστικό σε σκληρές επιφάνειες.
- Μην τοποθετείτε ένα βρεγμένο ακουστικό στη βάση φόρτισης. Πρέπει να περιμένετε ωστόσο το ακουστικό είναι εντελώς στεγνό.



Σημείωση

Η εγγύηση του ακουστικού δεν καλύπτει ακουστικά που έχουν πέσει σε νερό ή άλλα υγρά.



Προσοχή

Μη φυσάτε ή χρησιμοποιείτε αέρα υπό πίεση (για παράδειγμα, δοχεία αερολύματος, ακροφύσια χαμηλής ή υψηλής πίεσης) για τον καθαρισμό των ανοιγμάτων του ακουστικού.

Μη χρησιμοποιείτε ηλεκτρική σκούπα ή άλλες συσκευές αναρρόφησης για τον καθαρισμό των ανοιγμάτων του ακουστικού.

Μη χρησιμοποιείτε ακίδες ή άλλα αντικείμενα για τον καθαρισμό των ανοιγμάτων του ακουστικού.

Η χρήση αέρα, αναρρόφησης, ή άλλων μεταλλικών αντικειμένων για τον καθαρισμό των ανοιγμάτων μπορούν να προκαλέσουν ζημιά στο ακουστικό και καθιστούν άκυρη την εγγύηση του ακουστικού.

Αν ο ήχος είναι πολύ σιγανός αφού στεγνώσετε το ακουστικό, ενδέχεται να παραμένει νερό στο χώρο του μικροφώνου ή του ηχείου. Τοποθετήστε το ακουστικό, με την πλευρά του ηχείου προς τα κάτω, πάνω σε στεγνό ύφασμα που δεν αφήνει χνουδία, για να δείτε αν στάζει νερό. Αν παραμένει νερό στο ακουστικό, αφήστε το ακουστικό να στεγνώσει εντελώς πριν το χρησιμοποιήσετε.

Πρόσθετη βοήθεια και πληροφορίες

Εάν έχετε απορίες σχετικά με τις λειτουργίες που είναι διαθέσιμες στο τηλέφωνό σας, επικοινωνήστε με το διαχειριστή σας.

Στην τοποθεσία web της Cisco (<https://www.cisco.com>) παρέχονται περισσότερες πληροφορίες σχετικά με τα τηλέφωνα και τα συστήματα ελέγχου κλήσεων.

- Για οδηγούς γρήγορης εκκίνησης και οδηγούς τελικού χρήστη στα αγγλικά, ακολουθήστε αυτόν το σύνδεσμο:

<https://www.cisco.com/c/en/us/support/collaboration-endpoints/ip-dect-6800-series-multiplatform-firmware/products-user-guide-list.html>

- Για οδηγούς σε γλώσσες άλλες εκτός της αγγλικής, ακολουθήστε αυτόν το σύνδεσμο:

<https://www.cisco.com/c/en/us/support/collaboration-endpoints/ip-dect-6800-series-multiplatform-firmware/tsd-products-support-translated-end-user-guides-list.html>

Δυνατότητα προσβασιμότητας εγγράφων για χρήστες με προβλήματα όρασης και τυφλούς

Η έκδοση HTML αυτού του εγγράφου υποστηρίζει τη χρήση μιας μονάδας ανάγνωσης JAWS®.

Cisco IP DECT σειράς 6800 Τεκμηρίωση

Δείτε την ενότητα δημοσιεύσεις που είναι συγκεκριμένες για τη γλώσσα σας, το μοντέλο και την έκδοση υλικολογισμικού σας. Πλοηγηθείτε από το παρακάτω Uniform Resource Locator (URL):

<https://www.cisco.com/c/en/us/support/collaboration-endpoints/ip-dect-6800-series-multiplatform-firmware/tsd-products-support-series-home.html>

Απώλεια δυνατότητας σύνδεσης

Μερικές φορές το τηλέφωνό σας μπορεί να χάσει τη σύνδεσή του με το σταθμό βάσης ή ο σταθμός βάσης μπορεί να χάσει τη σύνδεσή του με το σύστημα ελέγχου κλήσεων. Όταν διακοπεί η σύνδεση, το τηλέφωνό σας εμφανίζει ένα μήνυμα.

Αν υπάρχει ενεργή κλήση όταν οποιαδήποτε σύνδεση χαθεί, η κλήση τερματίζεται.

Εάν χάσατε τη σύνδεση επειδή μετακινηθήκατε εκτός της περιοχής σταθμού βάσης, πρέπει να προσθέσετε μια προειδοποίηση κάλυψης. Για περισσότερες πληροφορίες, βλ. [Ρύθμιση της προειδοποίησης κάλυψης, στη σελίδα 68](#).

Όταν το τηλέφωνο συνδεθεί ξανά με τον σταθμό βάσης ή ο σταθμός βάσης επανασυνδεθεί με το σύστημα ελέγχου κλήσης, θα είστε σε θέση και πάλι να χρησιμοποιείτε κανονικά το τηλέφωνό σας.

Όροι της ετήσιας περιορισμένης εγγύησης υλικού της Cisco

Για την εγγύηση του υλικού και για υπηρεσίες που μπορείτε να χρησιμοποιήσετε κατά την περίοδο ισχύος της εγγύησης, ισχύουν ειδικοί όροι.

Η επίσημη δήλωση εγγύησης, συμπεριλαμβανομένων των εγγυήσεων και των συμφωνιών άδειας χρήσης που ισχύουν για το λογισμικό της Cisco, διατίθεται στην τοποθεσία Cisco.com στην ακόλουθη διεύθυνση URL: <https://www.cisco.com/go/hwarranty>.



ΚΕΦΑΛΑΙΟ 2

Ρύθμιση ακουστικού

- Εγκατάσταση υλικού εξοπλισμού ακουστικού, στη σελίδα 19
- Φόρτιση μπαταριών του ακουστικού, στη σελίδα 25
- Αυτόματη διαμόρφωση ακουστικού, στη σελίδα 26
- Χειροκίνητη διαμόρφωση ακουστικού, στη σελίδα 27
- Αναβαθμίσεις υλικολογισμικού ακουστικού, στη σελίδα 27

Εγκατάσταση υλικού εξοπλισμού ακουστικού

Περιεχόμενα πακέτου ακουστικού

Το πακέτο του ακουστικού σας έχει τα ακόλουθα περιεχόμενα:

- Ακουστικό με το συνημμένο κλιπ ζώνης. Μέσα στο ακουστικό είναι η μπαταρία, με ένα κομμάτι πλαστικού πέρα από τις επαφές μπαταριών.



Σημείωση Πρέπει να αφαιρέσετε το πλαστικό πάνω από τις επαφές της μπαταρίας. Για περισσότερες πληροφορίες, βλ. [Τοποθετήστε την μπαταρία στο ακουστικό, στη σελίδα 20](#).

- Βάση φόρτισης με συνδεδεμένο καλώδιο USB.
- Περιφερειακό τροφοδοτικό για τη βάση φόρτισης.
- Πλαστικό κάλυμμα για να αντικαταστήσετε το κλιπ ζώνης στο ακουστικό.



Σημείωση Βεβαιωθείτε ότι έχετε αποθηκεύσει αυτό το μικρό πλαστικό κάλυμμα, σε περίπτωση που το χρειαστείτε.

- Εκτυπωμένο έγγραφο συμμόρφωσης.

Σχετικά θέματα

[Τοποθετήστε την μπαταρία στο ακουστικό](#), στη σελίδα 20

[Φόρτιση μπαταριών του ακουστικού](#), στη σελίδα 25

[Αφαίρεση κλιπ ακουστικού](#), στη σελίδα 23

Τοποθετήστε την μπαταρία στο ακουστικό

Η μπαταρία του ακουστικού αποστέλλεται μέσα στο ακουστικό, αλλά υπάρχει μια πλαστική καρτέλα πάνω στις επαφές της μπαταρίας. Πρέπει να αφαιρέσετε την πλαστική καρτέλα.

Διαδικασία

- Βήμα 1** Στο πίσω μέρος του ακουστικού, γυρίστε το μάνταλο αριστερόστροφα για να ξεκλειδώσετε το πίσω μέρος, σηκώστε το κλιπ και ανασηκώστε το κάλυμμα για να αφαιρέσετε το κάλυμμα της μπαταρίας.

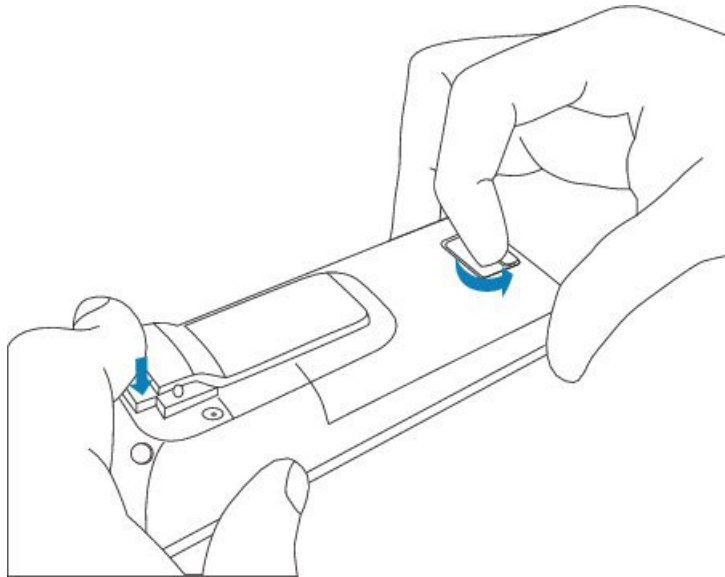

3103881

- Βήμα 2** Αφαιρέστε την μπαταρία από το ακουστικό.

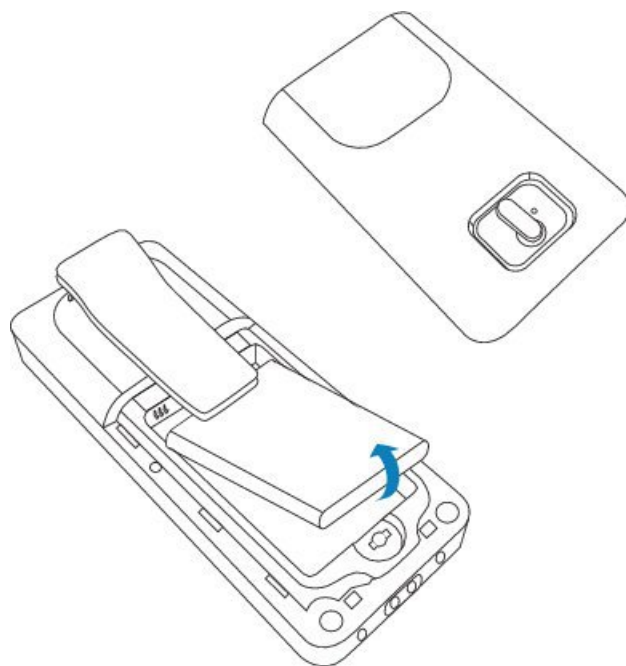

3933008

Βήμα 3 Αφαιρέστε το πλαστικό από τις επαφές.

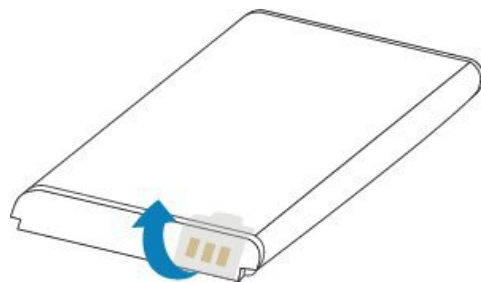

3933009

Βήμα 4 Τοποθετήστε την μπαταρία κάτω από το κλιπ και εναποθέστε τη στο διαμέρισμα.

Τοποθετήστε την μπαταρία στο ακουστικό

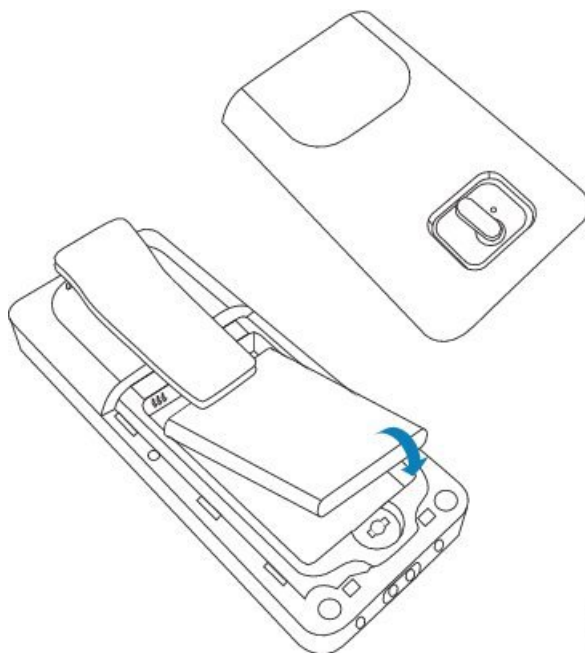

3930802

Οι επαφές των μπαταριών βρίσκονται στο επάνω αριστερό άκρο της μπαταρίας και στην επάνω αριστερή άκρη του διαμερίσματος των μπαταριών. Βεβαιωθείτε ότι οι επαφές συναντιούνται και ότι η μπαταρία είναι καθισμένη στο διαμέρισμα.

Βήμα 5 Αντικαταστήστε το κάλυμμα της μπαταρίας, βεβαιωθείτε ότι το κάλυμμα είναι κλειστό και γυρίστε το μάνταλο δεξιόστροφα στην κλειδωμένη θέση.

Μην πιέζετε το καπάκι κλειστό. Εάν δεν κλείνει εύκολα, αφαιρέστε το και ελέγξτε εάν η μπαταρία έχει τοποθετηθεί πλήρως στο διαμέρισμα των μπαταριών.

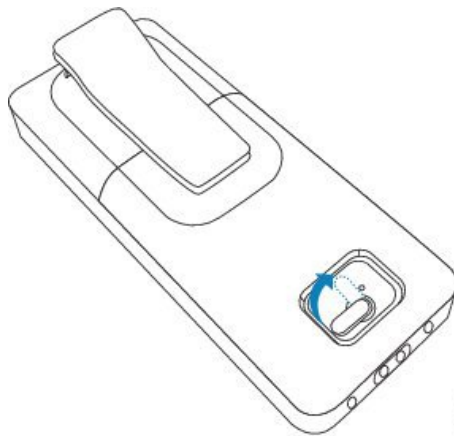

3930803

Επόμενες ενέργειες

Πριν χρησιμοποιήσετε το ακουστικό, πρέπει να το φορτίσετε. Βλ. [Φόρτιση της μπαταρίας του ακουστικού, στη σελίδα 25](#).

Αφαίρεση κλιπ ακουστικού

Μπορείτε να αφαιρέσετε το κλιπ από το πίσω μέρος του ακουστικού και να το αντικαταστήσετε με ένα λείο κάλυμμα που αποστέλλεται μαζί με το ακουστικό σας.

Πριν ξεκινήσετε

Χρειάζεστε:

- #1 κατσαβίδι κεφαλής Phillips
- Πλαστικό κάλυμμα για να αντικαταστήσετε το κλιπ ζώνης στο ακουστικό. Αυτό το κάλυμμα αποστέλλεται σε εσάς στη συσκευασία του προϊόντος.

Διαδικασία

- Βήμα 1** Απενεργοποιήστε το ακουστικό.
- Βήμα 2** Τοποθετήστε το ακουστικό στραμμένο προς τα κάτω σε μια επίπεδη, ίσια επιφάνεια. Μπορεί να θέλετε να τοποθετήσετε το ακουστικό σε ένα μεγάλο, καθαρό πανί για να προστατέψετε το ακουστικό.
- Βήμα 3** Χρησιμοποιήστε το κατσαβίδι για να αφαιρέσετε τις βίδες από το κλιπ. Αφήστε τις βίδες στην άκρη.
Σημείωση Οι βίδες είναι μικρές, οπότε πρέπει να είστε προσεκτικοί για να μην τις χάσετε.

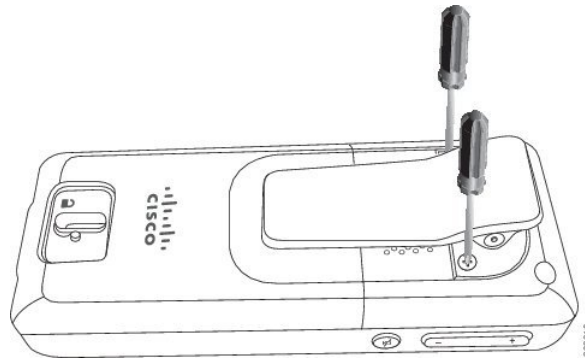

- Βήμα 4** Σηκώστε το χαλαρό άκρο του κλιπ. Η διάταξη του κλιπ πρέπει να αφαιρεθεί από το ακουστικό.

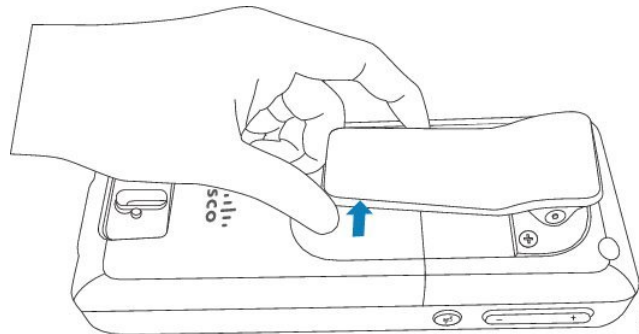

- Βήμα 5** Το κάλυμμα αντικατάστασης έχει ένα άγκιστρο στο πίσω μέρος. Σύρετε το άγκιστρο στην περιοχή του ακουστικού με εσοχή και πιέστε το μέσα στο ακουστικό.
Αυτό το διάγραμμα εμφανίζει το άγκιστρο στο πίσω μέρος.

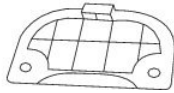
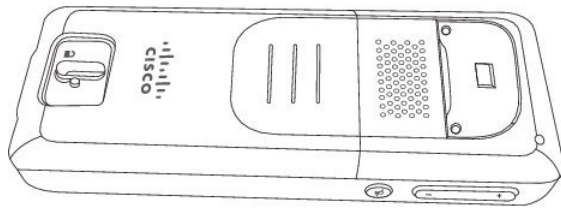

380912

Αυτό το διάγραμμα εμφανίζει τον τρόπο με τον οποίο τοποθετείτε το άγκιστρο στο ακουστικό.

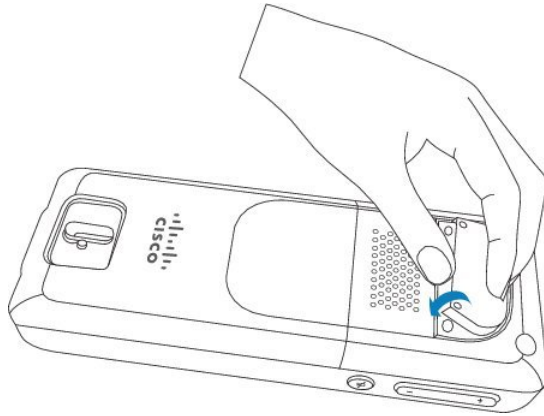

380913

Πιέστε προς τα κάτω μέχρι το κλιπ να είναι στη θέση του και το πίσω μέρος να είναι επίπεδο.

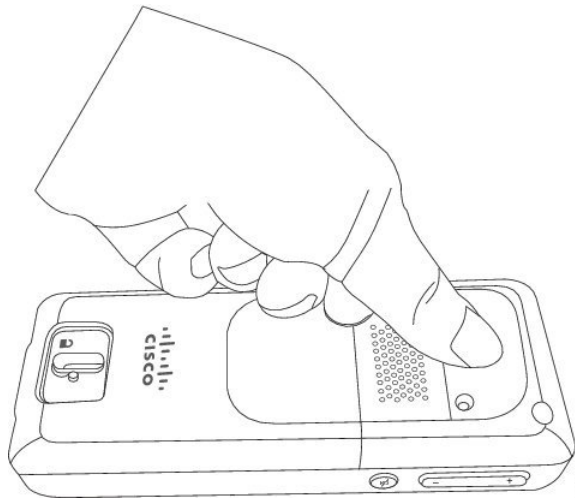

380914

Βήμα 6 Χρησιμοποιήστε το κατσαβίδι για να βιδώσετε τις βίδες στο κάλυμμα και στο ακουστικό.

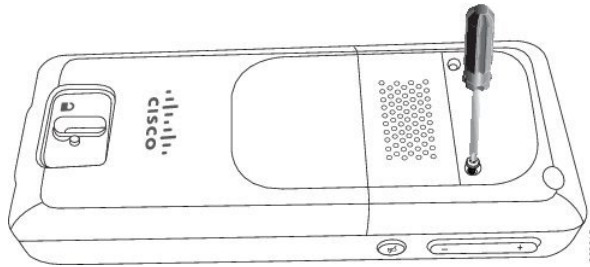

Βήμα 7 Αποθηκεύστε το κάλυμμα με το κλιπ ζώνης, σε περίπτωση που χρειαστεί να το χρησιμοποιήσετε.

Φόρτιση μπαταριών του ακουστικού

Ρύθμιση της βάσης φόρτισης

Χρησιμοποιείτε τη βάση φόρτισης για να φορτίσετε το ακουστικό. Η βάση διαθέτει ένα ενσωματωμένο καλώδιο USB που συνδέεται με το τροφοδοτικό. Το τροφοδοτικό έχει σχεδιαστεί για τη διαμόρφωση πρίζας και τη διαβάθμιση ισχύος της χώρας σας.

Διαδικασία

- Βήμα 1** Τοποθετήστε τη βάση σε επίπεδη επιφάνεια.
- Βήμα 2** Συνδέστε το άλλο άκρο της σύνδεσης USB στο τροφοδοτικό.
- Βήμα 3** Συνδέστε τον ηλεκτρικό αντάπτορα στην πρίζα.

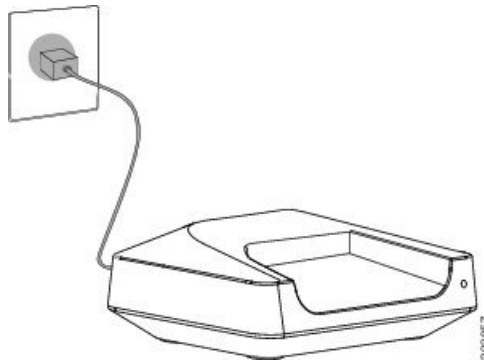

Φόρτιση της μπαταρίας του ακουστικού

Χρησιμοποιείτε τον φορτιστή του ακουστικού για να φορτίσετε την μπαταρία του ακουστικού.



Σημείωση

Η μπαταρία παρέχεται μερικώς φορτισμένη, αλλά πρέπει να τη φορτίσετε για τουλάχιστον 10 ώρες πριν τη χρησιμοποιήσετε για πρώτη φορά. Εάν δεν το φορτίζετε πλήρως, μπορείτε να μειώσετε τη διάρκεια ζωής της μπαταρίας.

Εάν αφαιρέσετε και αντικαταστήσετε την μπαταρία από το ακουστικό, πρέπει να αποφορτίσετε πλήρως και στη συνέχεια να φορτίσετε πλήρως την μπαταρία έτσι ώστε η ένδειξη μπαταρίας να είναι ακριβής.



Προσοχή

Φορτίστε την μπαταρία με τον παρεχόμενο φορτιστή του ακουστικού. Εάν χρησιμοποιήσετε άλλη μέθοδο, μπορείτε να βλάψετε την μπαταρία, το ακουστικό ή τη γύρω περιοχή σας.

Να φορτίζετε τη μπαταρία μόνο σε περιβάλλοντα όπου η θερμοκρασία κυμαίνεται μεταξύ 32 °F (0 °C) και 104 °F (40 °C).



Προσοχή

Μη φορτίζετε τη μπαταρία σε επικίνδυνα περιβάλλοντα ή όπου υπάρχει κίνδυνος έκρηξης.

Όταν τοποθετείτε το ακουστικό στον φορτιστή, ενεργοποιείται (αν δεν είναι ήδη ενεργοποιημένο) και προβάλλεται ένα μήνυμα ότι το ακουστικό φορτίζει. Η ένταση της οθόνης του ακουστικού μειώνεται και απενεργοποιείται τη διαμορφωμένη ώρα.

Εάν η ενδεικτική λυχνία LED του ακουστικού αρχίσει να αναβοσβήνει, το ακουστικό ανανεώνει το υλικολογισμικό του.

Πριν ξεκινήσετε

Ρυθμίστε τη βάση όπως περιγράφεται στο [Ρύθμιση της βάσης φόρτισης, στη σελίδα 25](#).

Βεβαιωθείτε ότι ο φορτιστής του ακουστικού είναι συνδεδεμένος στην πρίζα.

Διαδικασία

Τοποθετήστε το ακουστικό στον φορτιστή έτσι ώστε οι επαφές στο ακουστικό να ταιριάζουν με τις επαφές στον φορτιστή.

Η οθόνη του ακουστικού πρέπει να ενεργοποιείται και να προβάλλεται ένα μήνυμα ότι το ακουστικό φορτίζει. Εάν αυτό δεν συμβεί, αφαιρέστε το ακουστικό από τον φορτιστή και προσπαθήστε ξανά.

Αυτόματη διαμόρφωση ακουστικού

Το ακουστικό σας μπορεί να έχει ρυθμιστεί ώστε να διαμορφώνεται αυτόματα. Εάν το ακουστικό σας δεν διαμορφώνεται αυτόματα, πρέπει να το διαμορφώσετε με μη αυτόματο τρόπο, χρησιμοποιώντας τις πληροφορίες που παρέχονται από τον διαχειριστή ή τον πάροχο υπηρεσίας.

Ρύθμιση του ακουστικού σας αυτόματα

Σε πολλές περιπτώσεις, όταν ενεργοποιείτε για πρώτη φορά το ακουστικό, αρχίζει να διαμορφώνεται αυτόματα για να επικοινωνήσει με τον σταθμό βάσης. Μπορείτε να λάβετε επιπλέον οδηγίες, εάν υπάρχουν επιλογές ή συμπληρωματικές πληροφορίες.

Όταν το ακουστικό σας εγγράφεται με επιτυχία, βλέπετε το μήνυμα Καταχωρίστηκε και στη συνέχεια προβάλλεται η οθόνη αδράνειας.

Διαδικασία

-
- Βήμα 1** Πατήστε και κρατήστε πατημένο το πλήκτρο Ενεργοποίηση/Τερματισμός  μέχρι να ενεργοποιηθεί η οθόνη.
- Το ακουστικό προβάλλει το μήνυμα Αναζήτηση για σταθμό βάσης.
- Βήμα 2** Εάν το ακουστικό εμφανίζει μια λίστα των σταθμών βάσης, πιέστε τον δακτύλιο πλοήγησης για να επισημάνετε τον σταθμό βάσης στον οποίο θέλετε να συνδεθείτε και πιέστε Επιλογή.
- Βήμα 3** Εάν το ακουστικό προβάλλει το μήνυμα Πληκτρολογήστε τον κωδικό, επικοινωνήστε με τον διαχειριστή σας για τον κωδικό πρόσβασης σταθμού βάσης.
- Βήμα 4** Εάν η οθόνη δεν προβάλλει το μήνυμα Καταχωρίστηκε, σημειώστε το μήνυμα σφάλματος και επικοινωνήστε με τον διαχειριστή ή τον πάροχο υπηρεσίας για βοήθεια.
-

Χειροκίνητη διαμόρφωση ακουστικού

Μερικές φορές πρέπει να διαμορφώσετε χειροκίνητα το ακουστικό σας. Ο διαχειριστής σας θα σας δώσει τις πληροφορίες που χρειάζεστε για να αποκτήσετε πρόσβαση στις ιστοσελίδες των σταθμών βάσης, να αποκτήσετε πρόσβαση στις κατάλληλες ιστοσελίδες, καθώς και να ρυθμίσετε διάφορα πεδία.

Μπορείτε να βρείτε τις οδηγίες χειροκίνητης διαμόρφωσης στο *Cisco IP DECT* σειράς 6800 Οδηγός διαχείρισης.

Αναβαθμίσεις υλικολογισμικού ακουστικού

Από καιρό σε καιρό, ο διαχειριστής σας θα πρέπει να αναβαθμίζει το υλικολογισμικό στο ακουστικό σας. Το ακουστικό πραγματοποιεί λήψη του αρχείου του νέου υλικολογισμικού από τον διακομιστή.

Αφού ολοκληρωθεί η λήψη, το ακουστικό πρέπει να εγκαταστήσει το αρχείο. Βλέπετε ένα μήνυμα στην οθόνη που σας ενημερώνει ότι πρέπει να τοποθετήσετε το ακουστικό σας στη βάση φόρτισης. Όταν τοποθετείτε το ακουστικό στη βάση φόρτισης, η ενδεικτική λυχνία LED αναβοσβήνει για να σας ειδοποιήσει ότι το ακουστικό πραγματοποιεί φόρτωση του νέου υλικολογισμικού. Αφήστε το ακουστικό στη βάση φόρτισης μέχρι να σταματήσει να αναβοσβήνει η ενδεικτική λυχνία LED.



ΚΕΦΑΛΑΙΟ 3

Κλήσεις

- Πραγματοποίηση κλήσεων, στη σελίδα 29
- Απάντηση μιας κλήσης, στη σελίδα 33
- Τερματισμός κλήσης, στη σελίδα 35
- Κλήση σε κράτηση και συνέχιση μιας κλήσης, στη σελίδα 35
- Σίγαση κλήσης, στη σελίδα 36
- Δημιουργία κλήσης συνδιάσκεψης, στη σελίδα 36
- Μεταβιβάστε μια κλήση, στη σελίδα 36
- Εμφάνιση κοινόχρηστης κλήσης BroadWorks, στη σελίδα 37
- Κωδικοί με αστερίσκους, στη σελίδα 37
- Χρησιμοποιήστε το πάτημα για να μιλήσετε, στη σελίδα 40



Πραγματοποίηση κλήσεων

Το ακουστικό που διαθέτετε λειτουργεί ακριβώς όπως ένα κανονικό τηλέφωνο. Ωστόσο, έχουμε διευκολύνει για εσάς τη διαδικασία πραγματοποίησης κλήσεων.

Πραγματοποίηση κλήσης

Το ακουστικό σας μπορεί να έχει περισσότερες από μία γραμμές. Από προεπιλογή, τοποθετείτε κλήσεις στην πρωτεύουσα γραμμή.



Διαδικασία

- Βήμα 1** Όταν το ακουστικό σας είναι σε αδράνεια, πληκτρολογήστε τον αριθμό τηλεφώνου με το πληκτρολόγιο.
- Για να εκκινήσετε τον αριθμό με το συν (+), πατήστε και κρατήστε πατημένο το Αστερίσκος  μέχρι το + να προβληθεί στην οθόνη.
- Βήμα 2** Πατήστε Απάντηση/Αποστολή .

Πραγματοποίηση κλήσης σε διαφορετική γραμμή



Μπορείτε να έχετε περισσότερες από μία γραμμές στο ακουστικό σας. Από προεπιλογή, το ακουστικό σας επιλέγει την πρώτη γραμμή. Αλλά, μπορείτε να πραγματοποιήσετε μια κλήση από τη δεύτερη γραμμή.

Διαδικασία

-
- Βήμα 1** Όταν το ακουστικό σας είναι σε αδράνεια, πληκτρολογήστε τον αριθμό τηλεφώνου με το πληκτρολόγιο.
- Για να εκκινήσετε τον αριθμό με το συν (+), πατήστε και κρατήστε πατημένο το Αστερίσκος  μέχρι το + να προβληθεί στην οθόνη.
- Βήμα 2** Πιέστε Γραμμή.
- Βήμα 3** Επισημάνετε τη γραμμή και πιέστε Επιλογή.
- Βήμα 4** Πατήστε Απάντηση/Αποστολή .
-

Πραγματοποίηση κλήσης με την ανοικτή ακρόαση

Διαδικασία

-
- Βήμα 1** Όταν το ακουστικό σας είναι σε αδράνεια, πληκτρολογήστε τον αριθμό τηλεφώνου με το πληκτρολόγιο.
- Για να εκκινήσετε τον αριθμό με το συν (+), πατήστε και κρατήστε πατημένο το Αστερίσκος  μέχρι το + να προβληθεί στην οθόνη.
- Βήμα 2** Πατήστε Ανοικτή ακρόαση .
- Βήμα 3** Πατήστε Απάντηση/Αποστολή .
-

Πραγματοποίηση κλήσης με σετ ακουστικών-μικροφώνου

Διαδικασία

-
- Βήμα 1** Όταν το ακουστικό είναι σε αδράνεια, αφαιρέστε το κάλυμμα από τη θύρα του σετ μακροφωνικών-μικροφώνου και συνδέστε στο ακουστικό σας.
- Βήμα 2** Πληκτρολογήστε τον αριθμό τηλεφώνου στο πληκτρολόγιο. Για να εκκινήσετε τον αριθμό με το συν (+), πατήστε και κρατήστε πατημένο το Αστερίσκος  μέχρι το + να προβληθεί στην οθόνη.

Βήμα 3 Πατήστε Απάντηση/Αποστολή .

Ταχείες κλήσεις

Εάν πραγματοποιείτε συχνές κλήσεις σε συγκεκριμένους αριθμούς τηλεφώνου, μπορείτε να ρυθμίσετε το ακουστικό σας για ταχείες κλήσεις. Μπορείτε να ορίσετε έως 8 αριθμούς ταχείας κλήσης.

Ανάθεση αριθμού μνήμης

Μπορείτε να αναθέσετε έναν αριθμό μνήμης σε μια επαφή. Αναθέστε ταχείες κλήσεις στις καταχωρήσεις 2 έως 9. Η καταχώριση 1 χρησιμοποιείται για την ταχεία κλήση σας στον αυτόματο τηλεφωνητή.

Πριν ξεκινήσετε

Χρειάζεστε τουλάχιστον μία επαφή από τη λίστα των επαφών σας.

Διαδικασία

- Βήμα 1** Πατήστε Επαφές.
- Βήμα 2** Επισημάνετε την επαφή.
- Βήμα 3** Πιέστε Περισσότερα.
- Βήμα 4** Επιλέξτε Ταχεία κλήση.
- Βήμα 5** Εάν δεν διαθέτετε κενές καταχωρήσεις ευρετηρίου αριθμών μνημών, επισημάνετε έναν αριθμό που δεν χρειάζεστε, πιέστε το Διαγραφή και πιέστε Ναι για να επιβεβαιώσετε τη διαγραφή.
- Βήμα 6** Επισημάνετε ένα κενό ευρετήριο αριθμών μνημών και πιέστε Προσθήκη.
- Βήμα 7** Πιέστε Τροφοδοσία/Τερματισμός .

Σχετικά θέματα

[Προσθήκη μιας τοπικής επαφής](#), στη σελίδα 51

Αριθμοί ταχείας κλήσης

Όταν πληκτρολογείτε έναν αριθμό στο ακουστικό, εισάγετε μια σειρά ψηφίων. Όταν ρυθμίζετε έναν αριθμό ταχείας κλήσης, ο αριθμός ταχείας κλήσης πρέπει να περιέχει όλα τα ψηφία που χρειάζονται για την πραγματοποίηση της κλήσης. Για παράδειγμα, αν πρέπει να πληκτρολογήσετε το 9 για να εξασφαλίσετε εξωτερική γραμμή, πληκτρολογείτε τον αριθμό 9 και στη συνέχεια τον αριθμό που θέλετε να καλέσετε.

Μπορείτε επίσης να προσθέσετε στον αριθμό άλλα ψηφία που πληκτρολογείτε. Παραδείγματα πρόσθετων ψηφίων είναι, μεταξύ άλλων, ένας κωδικός πρόσβασης σε συνάντηση, ένα εσωτερικό, ένας κωδικός πρόσβασης σε φωνητικό ταχυδρομείο, ένας κωδικός εξουσιοδότησης και ένας κωδικός τιμολόγησης.

Η συμβολοσειρά πληκτρολόγησης μπορεί να περιέχει τους ακόλουθους χαρακτήρες:

- 0 έως 9

- Δίεση (#)
- Αστερίσκος (*)
- Κόμμα (,)—Πρόκειται για τον χαρακτήρα παύσης, ο οποίος εξασφαλίζει καθυστέρηση 2 δευτερολέπτων στην κλήση. Μπορείτε να πληκτρολογήσετε αρκετά κόμματα στη σειρά. Για παράδειγμα, δύο κόμματα (,,) αντιπροσωπεύουν μια παύση 4 δευτερολέπτων.

Οι κανόνες για τις συμβολοσειρές πληκτρολόγησης είναι οι εξής:

- Χρησιμοποιείτε το κόμμα για να διαχωρίζετε τα μέρη της συμβολοσειράς πληκτρολόγησης.
- Ο κωδικός εξουσιοδότησης πρέπει πάντα να προηγείται του κωδικού τιμολόγησης στη συμβολοσειρά ταχείας κλήσης.
- Μεταξύ του κωδικού ελέγχου πρόσβασης και του κωδικού χρέωσης στη συμβολοσειρά απαιτείται ένα κόμμα.
- Για ταχείες κλήσεις με κωδικούς εξουσιοδότησης και πρόσθετα ψηφία, απαιτείται μια ετικέτα ταχείας κλήσης.

Προτού διαμορφώσετε την ταχεία κλήση, προσπαθήστε να πληκτρολογήσετε χειροκίνητα τα ψηφία τουλάχιστον μία φορά, για να διασφαλίσετε ότι η ακολουθία των ψηφίων είναι σωστή.

Το ακουστικό σας δεν αποθηκεύει τον κωδικό εξουσιοδότησης, τον κωδικό τιμολόγησης ή επιπλέον ψηφία της ταχείας κλήσης στο ιστορικό κλήσεων. Εάν πατήσετε Επανάκληση αφού συνδεθείτε σε έναν προορισμό μέσω μνήμης, το ακουστικό θα σας ζητήσει να εισαγάγετε τυχόν απαιτούμενους κωδικούς ελέγχους ταυτότητας ή χρέωσης, ή πρόσθετα ψηφία, με μη αυτόματο τρόπο.

Παράδειγμα

Για να ρυθμίσετε έναν αριθμό ταχείας κλήσης για να καλείτε ένα άτομο με συγκεκριμένο εσωτερικό και αν χρειάζεστε κωδικό εξουσιοδότησης και κωδικό τιμολόγησης, λάβετε υπόψη τις ακόλουθες απαιτήσεις:

- Πρέπει να πληκτρολογήσετε το 9 για εξωτερική γραμμή.
- Θέλετε να καλέσετε τον αριθμό 5556543.
- Πρέπει να εισαγάγετε τον κωδικό εξουσιοδότησης 1234.
- Πρέπει να εισαγάγετε τον κωδικό τιμολόγησης 9876.
- Πρέπει να περιμένετε για 4 δευτερόλεπτα.
- Αφού συνδεθεί η κλήση, πρέπει να πληκτρολογήσετε την επέκταση 56789#.

Σε αυτό το σενάριο, ο αριθμός μνήμης είναι 95556543, 1234, 9876, , 56789#.

Διαγραφή αριθμού μνήμης

Μπορείτε να διαγράψετε έναν αριθμό μνήμης που έχει ανατεθεί στις καταχωρήσεις 2 έως 9. Η καταχώριση 1 χρησιμοποιείται για την ταχεία κλήση σας στον αυτόματο τηλεφωνητή.

Πριν ξεκινήσετε

Χρειάζεστε τουλάχιστον μία επαφή από τη λίστα αριθμών μνήμης.

Διαδικασία

- Βήμα 1 Πατήστε Επαφές.
 - Βήμα 2 Πιέστε Περισσότερα.
 - Βήμα 3 Επιλέξτε Ταχεία κλήση.
 - Βήμα 4 Επισημάνετε την καταχώριση που δεν χρειάζεστε.
 - Βήμα 5 Πατήστε Διαγραφή.
 - Βήμα 6 Πιέστε **OK** για να επιβεβαιώσετε τη διαγραφή.
 - Βήμα 7 Πιέστε Τροφοδοσία/Τερματισμός .
-

Πραγματοποίηση ταχείας κλήσης

Αφού ρυθμίσετε τον αριθμό μνήμης, όπως περιγράφεται στο [Ανάθεση αριθμού μνήμης, στη σελίδα 31](#), μπορείτε να πραγματοποιήσετε μια ταχεία κλήση. Τα ευρετήρια αριθμών μνημών είναι οι αριθμοί 2 έως 9.

Παράδειγμα

Εάν έχετε τον αριθμό της οικίας σας στις τοπικές επαφές σας, μπορείτε να τον αναθέσετε στο ευρετήριο αριθμού μνήμης 9. Στη συνέχεια, όταν πατήσετε και κρατήσετε πατημένο το πλήκτρο 9, το ακουστικό καλεί αυτόματα την οικία σας.

Πριν ξεκινήσετε

Χρειάζεστε το ευρετήριο αριθμών μνήμης για την επαφή.

Διαδικασία

- Βήμα 1 Πατήστε και κρατήστε πατημένο τον αριθμό στο πληκτρολόγιο που αντιστοιχεί στο δείκτη μνήμης.
 - Βήμα 2 Ελευθερώστε το πλήκτρο όταν η κλήση αρχίσει να καλεί.
-

Απάντηση μιας κλήσης

Εάν έχετε πολλές γραμμές, το ακουστικό σας προβάλλει τη γραμμή που έχει την εισερχόμενη κλήση.

Εάν έχετε αντιστοιχίσει ένα σετ ακουστικών-μικροφώνου Bluetooth με το ακουστικό, η κλήση απαντάται στο σετ ακουστικών-μικροφώνου. Εάν δεν έχετε αντιστοιχίσει ένα σετ ακουστικών-μικροφώνου Bluetooth, η κλήση απαντάται στο ακουστικό.

Διαδικασία

Πατήστε Απάντηση/Αποστολή .

Απάντηση σε κλήση ειδοποίησης (Έκτακτης ανάγκης)

Εάν το ακουστικό σας έχει ρυθμιστεί ως παραλήπτης κλήσεων ειδοποίησης (έκτακτης ανάγκης),

λαμβάνετε κλήσεις ειδοποίησης όταν κάποιος πιέζει το πλήκτρο Έκτακτης ανάγκη  στο ακουστικό του. Οι κλήσεις ειδοποίησης μπορούν να οριστούν ώστε να ηχεί ένα ακουστικό ή μια σειρά από ακουστικά.

Όταν ηχεί μια κλήση ειδοποίησης, ακούτε έναν διαφορετικό ήχο κλήσης και το ακουστικό σας δηλώνει ότι έχετε μια κλήση ειδοποίησης. Εάν αποδεχτείτε την κλήση, η ειδοποίηση αποθηκεύεται στη λίστα Ειδοποιήσεων. Εάν απορρίψετε την κλήση, η ειδοποίηση δεν αποθηκεύεται στη λίστα Ειδοποιήσεων.

Διαδικασία

Πατήστε **OK** για να απαντήσετε στην κλήση ή πατήστε απόρριψη.

Σχετικά θέματα

[Λίστα ειδοποιήσεων έκτακτης ανάγκης](#), στη σελίδα 61

Απάντηση σε κλήση σε αναμονή

Εάν είστε σε μια κλήση και υπάρχει άλλη εισερχόμενη κλήση, ακούτε τον τόνο αναμονής κλήσης και η εισερχόμενη κλήση προβάλλεται στην οθόνη του ακουστικού.

Διαδικασία

Κάντε ένα από τα παρακάτω:

- Για να αποδεχτείτε την κλήση, πιέστε Απάντηση/Αποστολή . Η ενεργή κλήση τίθεται αυτόματα σε κράτηση.
 - Για να απορρίψετε την κλήση, πιέστε Απόρριψη. Η κλήση αποστέλλεται στον αυτόματο τηλεφωνητή, εάν έχει διαμορφωθεί.
-

Σίγαση εισερχόμενης κλήσης

Εάν δεν θέλετε να απαντήσετε σε μια κλήση, μπορείτε να πραγματοποιήσετε σίγαση του ακουστικού για να σταματήσει να ηχεί. Η κλήση θα μεταβιβαστεί στον αυτόματο τηλεφωνητή σας, εάν έχει διαμορφωθεί ο αυτόματος τηλεφωνητής.

Διαδικασία

Όταν μια κλήση ηχεί,

- Πιέστε Απώρριψη για να στείλετε άμεσα την κλήση στον αυτόματο τηλεφωνητή (εάν έχει διαμορφωθεί).
 - Πιέστε Παράβλεψη για να πραγματοποιήσετε σίγαση του ήχου κλήσης. Εάν η κλήση δεν απαντηθεί, τότε αποστέλλεται στον αυτόματο τηλεφωνητή (εάν έχει διαμορφωθεί).
-

Τερματισμός κλήσης

Διαδικασία

Πιέστε Τροφοδοσία/Τερματισμός .

Κλήση σε κράτηση και συνέχιση μιας κλήσης

Μπορείτε να θέσετε μια κλήση σε κράτηση και στη συνέχεια να τη συνεχίσετε.

Διαδικασία

- Βήμα 1** Από μια ενεργή κλήση, πιέστε το Κράτηση.
- Βήμα 2** Πιέστε Συνέχιση για να επαναφέρετε την κλήση.
-

Εναλλαγή μεταξύ ενεργών κλήσεων και κλήσεων σε κράτηση

Όταν έχετε μια ενεργή κλήση και μια κλήση που έχει τεθεί σε κράτηση, μπορείτε εύκολα να πραγματοποιήσετε εναλλαγή μεταξύ των κλήσεων. Η τρέχουσα ενεργή κλήση εισέρχεται σε αναμονή και η τελευταία κλήση που είχε τεθεί σε αναμονή γίνεται η ενεργή κλήση.

Διαδικασία

Πιέστε εναλλαγή.

Σίγαση κλήσης

Μπορείτε να πραγματοποιήσετε σίγαση, έτσι ώστε οι άλλοι στην κλήση να μη μπορούν να σας ακούσουν.

Διαδικασία

- Βήμα 1** Πατήστε Σίγαση  .
- Βήμα 2** Για να καταργήσετε τη σίγαση, πιέστε Σίγαση ξανά.
-

Δημιουργία κλήσης συνδιάσκεψης

Μπορείτε να προσθέσετε ένα άλλο άτομο σε μια ενεργή κλήση για τη δημιουργία τριμερούς συνδιάσκεψης.

Διαδικασία

- Βήμα 1** Από μια ενεργή κλήση, πατήστε Συνδιάσκ.
- Βήμα 2** Εισαγάγετε τον αριθμό του συναδέλφου σας και πιέστε Απάντηση/Αποστολή .
- Βήμα 3** Πατήστε Συνδιάσκ αφού απαντήσει ο συνάδελφος.
-

Μεταβιβάστε μια κλήση

Μπορείτε να μεταβιβάσετε μια κλήση σε έναν συνάδελφο. Μπορείτε να μεταβιβάσετε την αναμονή κλήσης για να απαντήσει ο συνάδελφος ή να μιλήσετε με τον συνάδελφο πριν μεταβιβάσετε την κλήση.

Διαδικασία

- Βήμα 1** Από ενεργή κλήση, πιέστε το πλήκτρο Μεταβίβαση.

- Βήμα 2 Εισαγάγετε τον αριθμό του συναδέλφου σας και πιάστε Απάντηση/Αποστολή .
- Βήμα 3 Πιάστε το Μεταβίβαση πριν ή αφού απαντήσει ο συνάδελφος.

Σχετικά θέματα

[Μεταβίβαση κλήσης με κωδικό με αστερίσκο](#), στη σελίδα 38

Εμφάνιση κοινόχρηστης κλήσης **BroadWorks**

Ο οργανισμός σας μπορεί να χρησιμοποιήσει τη δυνατότητα εμφάνισης κοινόχρηστης κλήσης BroadWorks. Με αυτήν τη δυνατότητα, τα ακουστικά ρυθμίζονται σε ομάδες. Όταν είναι ενεργοποιημένη, κάθε ακουστικό στην ομάδα προβάλλεται ως ένα πλαίσιο ακριβώς κάτω από τη γραμμή κεφαλίδας. Το χρώμα του κουτιού προσδιορίζει την κατάσταση του ακουστικού.

Για την έκδοση υλικολογισμικού 4,7, τα πλαίσια κοινόχρηστων γραμμών έχουν αυτές τις καταστάσεις:

- Σταθερά κόκκινο: το ακουστικό είναι σε χρήση.
- Σταθερά πράσινο: το ακουστικό είναι αδρανές.
- Αναβοσβήνει πράσινο: το ακουστικό έχει μια εισερχόμενη κλήση.

Για λεπτομέρειες σχετικά με αυτό και άλλες δυνατότητες του BroadWorks, ανατρέξτε στην τεκμηρίωση του Broadworks.

Κωδικοί με αστερίσκους

Μπορείτε να χρησιμοποιήσετε κωδικούς με αστερίσκο για να αποκτήσετε γρήγορη πρόσβαση σε ορισμένες λειτουργίες. Οι κωδικοί αυτοί απαρτίζονται από τον αστερίσκο (*) και έναν κωδικό 2 ψηφίων.

Για τη λίστα των κωδικών με αστερίσκο, επικοινωνήστε με τον διαχειριστή σας.

Επιστροφή κλήσης με κωδικό με αστερίσκο

Μπορείτε να καλέσετε το τελευταίο άτομο που σας κάλεσε με έναν κωδικό με αστερίσκο αντί να χρησιμοποιήσετε τη λίστα Πρόσφατα.

Χρησιμοποιήστε τον κωδικό με αστερίσκο που σας έχει δώσει ο διαχειριστής ή ο πάροχος υπηρεσίας σας.

Διαδικασία

Ενώ το ακουστικό σας είναι αδρανές, πληκτρολογήστε τον κωδικό με αστερίσκο επιστροφής κλήσης.

Σχετικά θέματα

[Κλήση κάποιου από τη λίστα κλήσεων Πρόσφατα](#), στη σελίδα 56

Μεταβίβαση κλήσης με κωδικό με αστερίσκο

Μπορείτε να μεταβιβάσετε αμέσως μια κλήση σε έναν συνάδελφο. Αυτός ο τύπος μεταβίβασης δεν σας επιτρέπει να μιλήσετε πρώτα με τον συνάδελφό σας.

Χρησιμοποιήστε τον κωδικό με αστερίσκο που σας έχει δώσει ο διαχειριστής ή ο πάροχος υπηρεσίας σας.

Διαδικασία

-
- Βήμα 1** Κατά τη διάρκεια μιας ενεργής κλήσης, πληκτρολογήστε τον κωδικό με αστερίσκο της μεταβίβασης κλήσης.
 - Βήμα 2** Εισαγάγετε τον αριθμό στον οποίο θα μεταβιβάσετε την κλήση.

Σχετικά θέματα

[Μεταβιβάστε μια κλήση](#), στη σελίδα 36

Ενεργοποίηση και απενεργοποίηση κλήσης Προώθηση όλων με κωδικούς με αστερίσκους

Μπορείτε να ρυθμίσετε το ακουστικό σας ώστε να προωθεί όλες τις κλήσεις σας σε έναν άλλο συνάδελφο ή σε αυτόματο τηλεφωνητή με κωδικό με αστερίσκο.

Χρησιμοποιήστε τον κωδικό με αστερίσκο που σας έχει δώσει ο διαχειριστής ή ο πάροχος υπηρεσίας σας.

Διαδικασία

-
- Βήμα 1** Ενώ το ακουστικό σας είναι σε αδράνεια, εισαγάγετε τον κωδικό με αστερίσκο προώθησης κλήσεων άνευ όρων.
 - Βήμα 2** Πληκτρολογήστε τον αριθμό στον οποίο θα γίνεται η προώθηση κλήσεων.
 - Βήμα 3** Για να πραγματοποιήσετε το κουδούνισμα κλήσης στο ακουστικό σας ξανά, πληκτρολογήστε τον κωδικό με αστερίσκο για να ακυρώσετε την προώθηση κλήσεων άνευ όρων.

Σχετικά θέματα

[Ρύθμιση προώθησης κλήσεων άνευ όρων](#), στη σελίδα 77

Ενεργοποίηση και απενεργοποίηση αναμονής κλήσης με κωδικούς με αστερίσκους

Μπορείτε να απενεργοποιήσετε την ειδοποίηση αναμονής κλήσης. Όταν ενεργοποιείτε την αναμονή κλήσης, δεν ακούγεται τόνος για μια εισερχόμενη κλήση όταν βρίσκεστε σε κλήση.

Χρησιμοποιήστε τον κωδικό με αστερίσκο που σας έχει δώσει ο διαχειριστής ή ο πάροχος υπηρεσίας σας.

Διαδικασία

- Βήμα 1** Ενώ το ακουστικό σας είναι σε αδράνεια, πληκτρολογήστε τον κωδικό με αστερίσκο για να αποκλείσετε την αναμονή κλήσης.
- Βήμα 2** Για να ακούσετε τον τόνο ξανά, πληκτρολογήστε τον κωδικό με αστερίσκο για να ενεργοποιήσετε την αναμονή κλήσης.
-

Αποκλεισμός και κατάργηση αποκλεισμού στοιχείων καλούντος με κωδικό με αστερίσκους

Μπορείτε να διακόψετε την αποστολή των στοιχείων καλούντος από το ακουστικό σας. Μπορεί να χρειαστεί να το κάνετε αυτό για λόγους ιδιωτικότητας.

Χρησιμοποιήστε τον κωδικό με αστερίσκο που σας έχει δώσει ο διαχειριστής ή ο πάροχος υπηρεσίας σας.

Διαδικασία

- Βήμα 1** Ενώ το ακουστικό σας είναι σε αδράνεια, πληκτρολογήστε τον κωδικό με αστερίσκο για να αποκλείσετε τα στοιχεία καλούντος.
- Βήμα 2** Για να επιτρέψετε στο ακουστικό να στέλνει στοιχεία καλούντος, πληκτρολογήστε τον κωδικό με αστερίσκο για να ενεργοποιήσετε τα στοιχεία καλούντος.
-

Σχετικά θέματα

[Να αποκρύπτετε την ταυτότητα του καλούντος σας](#), στη σελίδα 76

Αποκλεισμός και κατάργηση αποκλεισμού ανώνυμων κλήσεων με κωδικό με αστερίσκο

Μπορείτε να εξασφαλίσετε ότι μόνο οι κλήσεις με έναν κατάλληλο δακτύλιο αναγνωριστικού καλούντος στο ακουστικό σας με έναν κωδικό με αστερίσκο.

Χρησιμοποιήστε τον κωδικό με αστερίσκο που σας έχει δώσει ο διαχειριστής ή ο πάροχος υπηρεσίας σας.

Διαδικασία

- Βήμα 1** Ενώ το ακουστικό σας είναι σε αδράνεια, πληκτρολογήστε τον κωδικό με αστερίσκο για να αποκλείσετε τις ανώνυμες κλήσεις.
- Βήμα 2** Για επαναφορά του κουδουνίσματος κλήσης, πληκτρολογήστε τον κωδικό με αστερίσκο για να επιτρέπονται οι ανώνυμες κλήσεις.
-

Ενεργοποίηση και απενεργοποίηση της λειτουργίας Μην ενοχλείτε με κωδικό με αστερίσκο

Όταν δεν θέλετε να ενοχλείστε από εισερχόμενες κλήσεις, μπορείτε να ενεργοποιήσετε τη λειτουργία Μην ενοχλείτε (DND). Όταν το ακουστικό σας βρίσκεται σε κατάσταση DND, προβάλλεται το εικονίδιο DND στην οθόνη.

Χρησιμοποιήστε τον κωδικό με αστερίσκο που σας έχει δώσει ο διαχειριστής ή ο πάροχος υπηρεσίας σας.

Για να χρησιμοποιήσετε αυτή τη δυνατότητα, ο διαχειριστής σας πρέπει να ενεργοποιήσει τη λειτουργία DND.

Διαδικασία

-
- Βήμα 1** Ενώ το ακουστικό σας είναι σε αδράνεια, πληκτρολογήστε τον κωδικό με αστερίσκο της λειτουργίας Μην ενοχλείτε.
- Βήμα 2** Για να απενεργοποιήσετε τη λειτουργία DND, πληκτρολογήστε τον κωδικό για να ακυρώσετε τη λειτουργία Μην ενοχλείτε.
-

Σχετικά θέματα

[Ρύθμιση Μην ενοχλείτε](#), στη σελίδα 75

Χρησιμοποιήστε το πάτημα για να μιλήσετε

Μπορείτε να χρησιμοποιήσετε το ακουστικό ως αμφίδρομο ραδιόφωνο με τη δυνατότητα Πάτημα για ομιλία. Το μήνυμα αναπαράγεται αυτόματα στο ηχείο του ακουστικού. Μόνο 1 άτομο τη φορά μπορεί να χρησιμοποιήσει το Πάτημα για ομιλία. Εάν πιέσετε το Σίγαση ενώ λαμβάνετε ένα μήνυμα Πάτημα για ομιλία, το ηχείο του ακουστικού σας εισέρχεται σε σίγαση.

Πριν ξεκινήσετε

- Πρέπει να ενεργοποιήσετε το Πάτημα για ομιλία στο ακουστικό σας.
- Τουλάχιστον ένα ακόμη ακουστικό στο σύστημα χρειάζεται ενεργοποιημένο το Πάτημα για ομιλία.

Διαδικασία

-
- Βήμα 1** Όταν το ακουστικό είναι σε αδράνεια, πατήστε και συνεχίστε να κρατάτε πατημένο το Σίγαση .
- Βήμα 2** Αφού εμφανιστεί η οθόνη Σε σύνδεση, μπορείτε να μιλήσετε.
- Βήμα 3** Όταν ολοκληρωθεί το μήνυμά σας, απελευθερώστε το Σίγαση.
-

Σχετικά θέματα

[Ενεργοποίηση πατήματος για να μιλήσετε](#), στη σελίδα 81



ΚΕΦΑΛΑΙΟ 4

Μηνύματα κειμένου

- Μηνύματα κειμένου, στη σελίδα 41
- Αποστολή μηνύματος κειμένου, στη σελίδα 41
- Απάντηση σε μήνυμα κειμένου άμεσα, στη σελίδα 42
- Προσθήκη αποστολέα μηνύματος κειμένου στις τοπικές επαφές σας, στη σελίδα 43
- Προσάρτηση ενός αποστολέα μηνύματος κειμένου σε μια τοπική επαφή, στη σελίδα 43
- Προώθηση μηνύματος κειμένου, στη σελίδα 44
- Διαγραφή μηνύματος κειμένου άμεσα, στη σελίδα 45
- Διαγραφή όλων των μηνυμάτων κειμένου, στη σελίδα 45
- Προβολή του ιστορικού των μηνυμάτων κειμένου, στη σελίδα 46
- Διαμόρφωση των ρυθμίσεων μηνυμάτων κειμένου σας, στη σελίδα 48

Μηνύματα κειμένου

Ο διαχειριστής σας μπορεί να σας δώσει τη δυνατότητα να στέλνετε και να λαμβάνετε μηνύματα κειμένου από συναδέλφους στο σύστημα. Ενδέχεται επίσης να μπορείτε να στέλνετε μηνύματα κειμένου σε άτομα εκτός του συστήματος. Ο διαχειριστής σας πρέπει να σας ενημερώσει για τους περιορισμούς των μηνυμάτων κειμένου.

Μπορείτε να δείτε το ιστορικό των μηνυμάτων κειμένου σας και μπορείτε να ρυθμίσετε ορισμένες παραμέτρους μηνυμάτων ανάλογα με τις ανάγκες σας.

Αποστολή μηνύματος κειμένου

Μπορείτε να στείλετε ένα μήνυμα μέχρι 160 χαρακτήρες.

Διαδικασία

Βήμα 1

Πιέστε το Μενού 

Βήμα 2

Επιλέξτε ανταλλαγή μηνυμάτων 

Βήμα 3

Πιέστε τον δακτύλιο πλοήγησης δεξιά για να προβληθεί η οθόνη Πρόχειρα.

- Βήμα 4** Πατήστε Νέα.
- Βήμα 5** Χρησιμοποιήστε το πληκτρολόγιο για να πληκτρολογήσετε το μήνυμά σας. Το μήκος του μηνύματός σας εμφανίζεται στην κάτω δεξιά γωνία της οθόνης.
- Βήμα 6** (Προαιρετικά) Εάν χρειάζεστε ειδικά σύμβολα που δεν υπάρχουν στο πληκτρολόγιο, πιέστε Σύμβολο και επιλέξτε το σύμβολο που χρειάζεστε.
- Βήμα 7** (Προαιρετικά) Πιέστε το Απαλοιφή για να διαγράψετε τον τελευταίο χαρακτήρα του μηνύματός σας.
- Βήμα 8** Πιέστε Αποστολή.
- Βήμα 9** Επιλέξτε την προτεραιότητα του μηνύματος από αυτές τις επιλογές:
- Κανονική: το μήνυμα αποστέλλεται σε προεπιλεγμένη λειτουργία.
 - Επείγον: το μήνυμα αποστέλλεται ως επείγον. Ο παραλήπτης βλέπει ένα εικονίδιο με ένα θαυμαστικό στο μήνυμα στην οθόνη των εισερχομένων τους. Εμφανίζεται το εικονίδιο με ένα θαυμαστικό στο μήνυμα στην οθόνη Απεσταλμένα μηνύματα. Μηνύματα που αποστέλλονται ως Επείγον στο επάνω μέρος της λίστας.
- Βήμα 10** Επιλέξτε τον παραλήπτη του μηνύματος με μία από αυτές τις επιλογές:
- Επαφές: όταν επιλέγετε αυτήν την επιλογή, προβάλλεται η τοπική λίστα επαφών σας και μπορείτε να επιλέξετε μια επαφή.
 - Πληκτρολογήστε αριθμό: όταν επιλέγετε αυτή την επιλογή, πληκτρολογήστε έναν αριθμό τηλεφώνου στην επόμενη οθόνη.
 - Κεντρικός κατάλογος: όταν επιλέγετε αυτήν την επιλογή, προβάλλεται ο κεντρικός κατάλογος τηλεφώνου και μπορείτε να επιλέξετε μια επαφή.
- Ο πλήρης αριθμός τηλεφώνου πρέπει να χρησιμοποιείται για μηνύματα κειμένου. Για παράδειγμα, εάν η επαφή σας έχει μια εσωτερική επέκταση 8902 και έναν εξωτερικό αριθμό +2345678902, πρέπει να χρησιμοποιήσετε το +2345678902.
- Βήμα 11** Πιέστε Αποστολή.
- Βήμα 12** Πατήστε ΟΚ.

Απάντηση σε μήνυμα κειμένου άμεσα

Όταν λαμβάνετε ένα μήνυμα κειμένου, μπορείτε να απαντήσετε γρήγορα από την οθόνη μηνύματος κειμένου. Μπορείτε επίσης να απαντήσετε αργότερα από το ιστορικό των μηνυμάτων κειμένου.

Διαδικασία

- Βήμα 1** Πιέστε Απάντηση.
- Βήμα 2** Χρησιμοποιήστε το πληκτρολόγιο για να πληκτρολογήσετε το μήνυμά σας. Το μήκος του μηνύματός σας εμφανίζεται στην κάτω δεξιά γωνία της οθόνης.
- Βήμα 3** (Προαιρετικά) Εάν χρειάζεστε ειδικά σύμβολα που δεν υπάρχουν στο πληκτρολόγιο, πιέστε Σύμβολο και επιλέξτε το σύμβολο που χρειάζεστε.
- Βήμα 4** (Προαιρετικά) Πιέστε το Απαλοιφή για να διαγράψετε τον τελευταίο χαρακτήρα του μηνύματός σας.
- Βήμα 5** Πιέστε Αποστολή.

- Βήμα 6** Επιλέξτε την προτεραιότητα του μηνύματος από αυτές τις επιλογές:
- Κανονική: το μήνυμα αποστέλλεται σε προεπιλεγμένη λειτουργία.
 - Επείγον: το μήνυμα αποστέλλεται ως επείγον. Ο παραλήπτης βλέπει ένα εικονίδιο με ένα θαυμαστικό στο μήνυμα στην οθόνη των εισερχομένων τους. Εμφανίζεται το εικονίδιο με ένα θαυμαστικό στο μήνυμα στην οθόνη Απεσταλμένα μηνύματα. Μηνύματα που αποστέλλονται ως Επείγον στο επάνω μέρος της λίστας.
- Βήμα 7** Πιέστε Αποστολή.
- Βήμα 8** Πατήστε OK.

Σχετικά θέματα

[Απάντηση σε ένα μήνυμα κειμένου από το ιστορικό κειμένων σας](#), στη σελίδα 46

Προσθήκη αποστολέα μηνύματος κειμένου στις τοπικές επαφές σας

Όταν λαμβάνετε ένα μήνυμα κειμένου, μπορείτε να προσθέσετε το άτομο στην τοπική λίστα επαφών σας από την οθόνη μηνυμάτων κειμένου. Μπορείτε επίσης να προσθέσετε το άτομο αργότερα από το ιστορικό μηνυμάτων κειμένου.

Πριν ξεκινήσετε

Πρέπει να προβάλετε ένα μήνυμα κειμένου.

Διαδικασία

-
- Βήμα 1** Πιέστε Περισσότερα.
- Βήμα 2** Επιλέξτε Αποθήκευση ως επαφή.
- Βήμα 3** Πατήστε Επιλογή.
- Βήμα 4** Πληκτρολογήστε το όνομα στο πληκτρολόγιο και πατήστε Αποθήκευση.
- Βήμα 5** Επισημάνετε μια καταχώριση αριθμού τηλεφώνου (Εργασία, Κινητό, Οικία ή Άλλο) και πατήστε Προσθήκη.
- Βήμα 6** Πιέστε Αποθήκευση για να αποθηκεύσετε τον αριθμό επαφής.
- Βήμα 7** Πιέστε Αποθήκευση για να αποθηκεύσετε τη νέα επαφή.
-

Προσάρτηση ενός αποστολέα μηνύματος κειμένου σε μια τοπική επαφή

Όταν λαμβάνετε ένα μήνυμα κειμένου, μπορείτε να προσαρτήσετε πληροφορίες σχετικά με το άτομο σε μια υπάρχουσα τοπική επαφή από την οθόνη μηνυμάτων κειμένου. Μπορείτε επίσης να

προσαρτήσετε τις πληροφορίες αργότερα από το ιστορικό μηνυμάτων κειμένου (δείτε [Προβολή του ιστορικού των μηνυμάτων κειμένου](#), στη σελίδα 46.).

Πριν ξεκινήσετε

Πρέπει να προβάλετε ένα μήνυμα κειμένου.

Διαδικασία

- Βήμα 1 Πιέστε Περισσότερα.
 - Βήμα 2 Επιλέξτε Προσάρτηση σε επαφή.
 - Βήμα 3 Πιέστε Προσάρτηση.
 - Βήμα 4 Επισημάνετε μια καταχώριση αριθμού τηλεφώνου (Εργασία, Κινητό, Οικία ή Άλλο) και πιέστε Προσάρτηση.
 - Βήμα 5 Πιέστε Αποθήκευση για να αποθηκεύσετε τον αριθμό επαφής.
 - Βήμα 6 Πατήστε Ναι.
-

Πρώθηση μηνύματος κειμένου

Όταν λαμβάνετε ένα μήνυμα κειμένου, μπορείτε να το προωθήσετε γρήγορα από την οθόνη μηνύματος κειμένου.

Πριν ξεκινήσετε

Πρέπει να προβάλετε ένα μήνυμα κειμένου.

Διαδικασία

- Βήμα 1 Πιέστε Περισσότερα.
- Βήμα 2 Επιλέξτε Πρώθηση.
- Βήμα 3 Χρησιμοποιήστε το πληκτρολόγιο για να πληκτρολογήσετε το μήνυμά σας. Το μήκος του μηνύματός σας εμφανίζεται στην κάτω δεξιά γωνία της οθόνης.
- Βήμα 4 (Προαιρετικά) Εάν χρειάζεστε ειδικά σύμβολα που δεν υπάρχουν στο πληκτρολόγιο, πιέστε Σύμβολο και επιλέξτε το σύμβολο που χρειάζεστε.
- Βήμα 5 (Προαιρετικά) Πιέστε το Απαλοιφή για να διαγράψετε τον τελευταίο χαρακτήρα του μηνύματός σας.
- Βήμα 6 Πιέστε Αποστολή.
- Βήμα 7 Επιλέξτε την προτεραιότητα του μηνύματος από αυτές τις επιλογές:
 - Κανονική: το μήνυμα αποστέλλεται σε προεπιλεγμένη λειτουργία.
 - Επείγον: το μήνυμα αποστέλλεται ως επείγον. Ο παραλήπτης βλέπει ένα εικονίδιο με ένα θαυμαστικό στο μήνυμα στην οθόνη των εισερχομένων τους. Εμφανίζεται το εικονίδιο με ένα θαυμαστικό στο μήνυμα στην οθόνη Απεσταλμένα μηνύματα. Μηνύματα που αποστέλλονται ως Επείγον στο επάνω μέρος της λίστας.

- Βήμα 8** Επιλέξτε τον παραλήπτη του μηνύματος με μία από αυτές τις επιλογές:
- **Επαφές:** όταν επιλέγετε αυτήν την επιλογή, προβάλλεται η τοπική λίστα επαφών σας και μπορείτε να επιλέξετε μια επαφή.
 - **Πληκτρολογήστε αριθμό:** όταν επιλέγετε αυτή την επιλογή, πληκτρολογήστε έναν αριθμό τηλεφώνου στην επόμενη οθόνη.
 - **Κεντρικός κατάλογος:** όταν επιλέγετε αυτήν την επιλογή, προβάλλεται ο κεντρικός κατάλογος τηλεφώνου και μπορείτε να επιλέξετε μια επαφή.

Ο πλήρης αριθμός τηλεφώνου πρέπει να χρησιμοποιείται για μηνύματα κειμένου. Για παράδειγμα, εάν η επαφή σας έχει μια εσωτερική επέκταση 8902 και έναν εξωτερικό αριθμό +2345678902, πρέπει να χρησιμοποιήσετε το +2345678902.

Βήμα 9 Πιέστε Αποστολή.

Βήμα 10 Πατήστε OK.

Διαγραφή μηνύματος κειμένου άμεσα

Μπορείτε να διαγράψετε ένα μήνυμα κειμένου αφού το διαβάσετε.

Πριν ξεκινήσετε

Πρέπει να προβάλετε ένα μήνυμα κειμένου.

Διαδικασία

- Βήμα 1** Πιέστε Περισσότερα.
Βήμα 2 Επιλέξτε Διαγραφή μηνύματος.
Βήμα 3 Πατήστε Ναι.

Σχετικά θέματα

[Διαγραφή ενός μηνύματος κειμένου από το ιστορικό μηνυμάτων κειμένου](#), στη σελίδα 47

Διαγραφή όλων των μηνυμάτων κειμένου

Μπορείτε να διαγράψετε όλα τα ληφθέντα μηνύματα κειμένου αφού διαβάσετε ένα μήνυμα. Τα μηνύματα στα Εισερχόμενα μηνυμάτων κειμένου διαγράφονται.

Πριν ξεκινήσετε

Πρέπει να προβάλετε ένα μήνυμα κειμένου.

Διαδικασία

- Βήμα 1 Πιέστε Περισσότερα.
- Βήμα 2 Επιλέξτε Διαγραφή όλων των μηνυμάτων.
- Βήμα 3 Πατήστε Ναι.

Σχετικά θέματα



[Διαγραφή όλων των μηνυμάτων κειμένου από το ιστορικό μηνυμάτων κειμένου](#), στη σελίδα 47

Προβολή του ιστορικού των μηνυμάτων κειμένου

Το ιστορικό των μηνυμάτων κειμένου μπορεί να περιέχει έως και 250 μηνύματα. Εάν διαθέτετε περισσότερα από αυτόν τον αριθμό μηνυμάτων, το πεδίο Αντικατάσταση παλιών μηνυμάτων στις ρυθμίσεις μηνυμάτων ελέγχει εάν το ακουστικό αντικαθιστά παλιά μηνύματα. Για περισσότερες πληροφορίες, βλ. [Διαμόρφωση των ρυθμίσεων μηνυμάτων κειμένου σας](#), στη σελίδα 48.

Τα μηνύματα προβάλλονται σε διαφορετικές λίστες: Εισερχόμενα, Πρόχειρα, Απεσταλμένα μηνύματα. Όταν αποκτάτε πρόσβαση στα Μηνύματα, τα Εισερχόμενα προβάλλονται.



Διαδικασία

- Βήμα 1 Πιέστε το Μενού 
- Βήμα 2 Επιλέξτε Μήνυμα 
- Βήμα 3 Πατήστε το κουμπί δεξιά στο δακτύλιο πλοήγησης για να αποκτήσετε πρόσβαση στην επόμενη οθόνη.

Απάντηση σε ένα μήνυμα κειμένου από το ιστορικό κειμένων σας

Μπορείτε να απαντήσετε σε ένα μήνυμα κειμένου αργότερα από το ιστορικό μηνυμάτων κειμένου.

Διαδικασία

- Βήμα 1 Πιέστε το Μενού 
- Βήμα 2 Επιλέξτε Μήνυμα 
- Βήμα 3 Επισημάνετε το μήνυμα.
- Βήμα 4 Πιέστε Απάντηση.
- Βήμα 5 Χρησιμοποιήστε το πληκτρολόγιο για να πληκτρολογήσετε το μήνυμά σας. Το μήκος του μηνύματός σας εμφανίζεται στην κάτω δεξιά γωνία της οθόνης

- Βήμα 6** (Προαιρετικά) Εάν χρειάζεστε ειδικά σύμβολα που δεν υπάρχουν στο πληκτρολόγιο, πιέστε Σύμβολο και επιλέξτε το σύμβολο που χρειάζεστε.
- Βήμα 7** (Προαιρετικά) Πιέστε το Απαλοιφή για να διαγράψετε τον τελευταίο χαρακτήρα του μηνύματός σας.
- Βήμα 8** Πιέστε Αποστολή.
- Βήμα 9** Επιλέξτε την προτεραιότητα του μηνύματος από αυτές τις επιλογές:
- Κανονική: το μήνυμα αποστέλλεται σε προεπιλεγμένη λειτουργία.
 - Επείγον: το μήνυμα αποστέλλεται ως επείγον. Ο παραλήπτης βλέπει ένα εικονίδιο με ένα θαυμαστικό στο μήνυμα στην οθόνη των εισερχομένων τους. Εμφανίζεται το εικονίδιο με ένα θαυμαστικό στο μήνυμα στην οθόνη Απεσταλμένα μηνύματα. Μηνύματα που αποστέλλονται ως Επείγον στο επάνω μέρος της λίστας.
- Βήμα 10** Πιέστε Αποστολή.
- Βήμα 11** Πατήστε OK.



Σχετικά θέματα

[Απάντηση σε μήνυμα κειμένου άμεσα](#), στη σελίδα 42

Διαγραφή ενός μηνύματος κειμένου από το ιστορικό μηνυμάτων κειμένου

Μπορείτε να διαγράψετε ένα μήνυμα κειμένου στο ιστορικό κειμένου από το φάκελο Εισερχόμενα, Πρόχειρα, ή Απεσταλμένα μηνύματα.

Διαδικασία

- Βήμα 1** Πιέστε το Μενού .
- Βήμα 2** Επιλέξτε Μήνυμα .
- Βήμα 3** Πατήστε το κουμπί δεξιά στο δακτύλιο πλοήγησης για να εμφανιστεί ο κατάλληλος φάκελος.
- Βήμα 4** Πιέστε Περισσότερα.
- Βήμα 5** Επιλέξτε Διαγραφή μηνύματος.
- Βήμα 6** Πατήστε Ναι.



Σχετικά θέματα

[Διαγραφή μηνύματος κειμένου άμεσα](#), στη σελίδα 45

Διαγραφή όλων των μηνυμάτων κειμένου από το ιστορικό μηνυμάτων κειμένου

Μπορείτε να διαγράψετε όλα τα μηνύματα κειμένου στο ιστορικό κειμένων του φακέλου Εισερχόμενα, Πρόχειρα, ή Απεσταλμένα μηνύματα.

Διαδικασία

- Βήμα 1** Πιέστε το Μενού .
- Βήμα 2** Επιλέξτε Μήνυμα .
- Βήμα 3** Πατήστε το κουμπί δεξιά στο δακτύλιο πλοήγησης για να εμφανιστεί ο κατάλληλος φάκελος.
- Βήμα 4** Πιέστε Περισσότερα.
- Βήμα 5** Επιλέξτε Διαγραφή όλων των μηνυμάτων.
- Βήμα 6** Πατήστε Ναι.
-

Σχετικά θέματα



[Διαγραφή όλων των μηνυμάτων κειμένου](#), στη σελίδα 45

Διαμόρφωση των ρυθμίσεων μηνυμάτων κειμένου σας

Μπορείτε να ρυθμίσετε το ακουστικό σας για αυτές τις ενέργειες:

- Για να αντικαταστήσετε παλιά μηνύματα όταν το ιστορικό των μηνυμάτων κειμένου φτάσει στο όριο. Μπορείτε να διατηρήσετε μέχρι και 250 μηνύματα. Εάν δεν ενεργοποιήσετε το ακουστικό για να αντικαταστήσετε παλιά μηνύματα, πρέπει να διαγράψετε με μη αυτόματο τρόπο μηνύματα όταν το ιστορικό των μηνυμάτων κειμένου είναι πλήρες.
- Για να αποθηκεύσετε τα μηνύματα που στέλνετε στο ιστορικό μηνυμάτων κειμένου. Από προεπιλογή, τα απεσταλμένα μηνύματα αποθηκεύονται στο ιστορικό των μηνυμάτων κειμένου.
- Για να ρυθμίσετε τον τρόπο εμφάνισης ενός νέου μηνύματος όταν το ακουστικό σας βρίσκεται σε αδράνεια. Όταν λάβετε ένα νέο μήνυμα, μπορείτε να ρυθμίσετε το ακουστικό ώστε να:
 - Προβάλλεται μόνο ότι έχετε ένα νέο μήνυμα.
 - Προβάλλεται το πλήρες μήνυμα αμέσως. Αυτή είναι η προεπιλεγμένη ρύθμιση.

Διαδικασία

- Βήμα 1** Πιέστε το Μενού .
- Βήμα 2** Επιλέξτε Ρυθμίσεις  > μηνυμάτων.
- Βήμα 3** Επιλέξτε Αντικατάσταση παλιών και πιέστε Ενεργοποίηση ή Απενεργοποίηση. Από προεπιλογή, αυτό το πεδίο έχει ρυθμιστεί σε Απενεργοποίηση.
- Βήμα 4** Επιλέξτε Απεσταλμένα μηνύματα και πατήστε ενεργοποίηση ή απενεργοποίηση. Από προεπιλογή, αυτό το πεδίο έχει ρυθμιστεί σε Ενεργοποίηση.

Βήμα 5 Επιλέξτε οθόνη και πατήστε ενεργοποίηση ή απενεργοποίηση. Από προεπιλογή, αυτό το πεδίο έχει ρυθμιστεί σε Ενεργοποίηση.



ΚΕΦΑΛΑΙΟ 5

Επαφές και κατάλογοι

- Τοπικές επαφές, στη σελίδα 51
- Κατάλογοι, στη σελίδα 54

Τοπικές επαφές

Μπορείτε να δημιουργήσετε και να αποθηκεύσετε πληροφορίες σχετικά με τις επαφές σας στην τοπική λίστα επαφών. Η τοπική λίστα επαφών σας μπορεί να περιέχει έως 250 καταχωρίσεις. Κάθε επαφή μπορεί να έχει τέσσερις αριθμούς τηλεφώνου.

Αφού προσθέσετε επαφές, μπορείτε εύκολα να καλέσετε μια επαφή. Μπορείτε να ρυθμίσετε τις ταχείες κλήσεις στις τοπικές επαφές σας.

Ο διαχειριστής σας μπορεί επίσης να πραγματοποιήσει αποστολή μιας τοπικής λίστας επαφών στο ακουστικό σας, καθώς και να εξαγάγει τη λίστα των επαφών σας.

Έχετε πρόσβαση στη λίστα επαφών από τη βασική οθόνη ή από το Μενού .

Σχετικά θέματα

[Προσθήκη πρόσφατου καλούντος στη λίστα επαφών σας](#), στη σελίδα 56

Προσθήκη μιας τοπικής επαφής

Μπορείτε να προσθέσετε μια επαφή στη λίστα επαφών σας.

Διαδικασία

- | | |
|--------|--|
| Βήμα 1 | Πατήστε Επαφές  . |
| Βήμα 2 | Πιέστε Περισσότερα. |
| Βήμα 3 | Επισημάνετε Προσθήκη επαφής και πιέστε Επιλογή. |
| Βήμα 4 | Πατήστε Επεξεργασία. |
| Βήμα 5 | Πληκτρολογήστε το όνομα της επαφής. |
| Βήμα 6 | Πατήστε Αποθήκευση. |

- Βήμα 7** Επιστημάνετε το Εργασία, Κινητό, Οικία ή Άλλο ή άλλο και πατήστε Επεξεργασία.
Πρέπει να προσθέσετε τουλάχιστον έναν αριθμό τηλεφώνου.
- Βήμα 8** Εισαγάγετε τον αριθμό επαφής και πατήστε Αποθήκευση.
Εάν κάνετε κάποιο λάθος, πατήστε Απάλειψη για να διαγράψετε τον τελευταίο χαρακτήρα που πληκτρολογήσατε.
- Βήμα 9** (Προαιρετικά) Προσθέστε έναν ήχο κλήσης στην επαφή.
a) Επιστημάνετε Ήχο κλήσης και πιέστε Επεξεργασία.
b) Διάλεξε μια μελωδία.
Μπορείτε να χρησιμοποιήσετε το Αναπαραγωγή για να ακούσετε τον ήχο κλήσης
c) Πατήστε Επιλογή.
- Βήμα 10** Πατήστε Αποθήκευση.
- Βήμα 11** Πατήστε Ναι.

Σχετικά θέματα

[Ανάθεση αριθμού μνήμης](#), στη σελίδα 31

Κλήση μιας τοπικής επαφής

Μπορείτε να καλέσετε μια επαφή από τη λίστα επαφών σας. Εάν η επαφή σας έχει περισσότερους από έναν αριθμούς τηλεφώνου διαμορφωμένους, μπορείτε να επιλέξετε τον αριθμό που θέλετε να καλέσετε.

Διαδικασία

- Βήμα 1** Πατήστε Επαφές .
- Βήμα 2** Επιστημάνετε μια καταχώριση.
- Βήμα 3** (Προαιρετικά) Εάν η επαφή σας έχει περισσότερους από έναν αριθμούς τηλεφώνου διαμορφωμένους, πατήστε δεξιά ή αριστερά στον δακτύλιο πλοήγησης για να προβληθεί ο αριθμός που θα καλέσετε.
- Βήμα 4** Πατήστε Κλήση.
-

Επεξεργασία μιας τοπικής επαφής

Μπορείτε να επεξεργαστείτε μια καταχώριση επαφής στη λίστα επαφών σας.

Διαδικασία

- Βήμα 1** Πατήστε Επαφές .

- Βήμα 2** Επιστημάνετε την επαφή για επεξεργασία.
- Βήμα 3** Πιέστε Περισσότερα.
- Βήμα 4** Επιλέξτε επεξεργασία επαφής.
- Βήμα 5** Επιστημάνετε τις πληροφορίες που θα αλλάξουν.
- a) Πατήστε Επεξεργασία.
 - b) Αλλαγή των πληροφοριών
 - c) Πατήστε Αποθήκευση.
- Βήμα 6** Πιέστε Αποθήκευση για να αλλάξετε την καταχώριση επαφής.
-

Διαγραφή μιας τοπικής επαφής

Μπορείτε να διαγράψετε μια επαφή από τη λίστα επαφών σας.

Διαδικασία

- Βήμα 1** Πατήστε Επαφές .
- Βήμα 2** Επιστημάνετε την επαφή για διαγραφή.
- Βήμα 3** Πιέστε Περισσότερα.
- Βήμα 4** Επιλέξτε Διαγραφή επαφής.
- Βήμα 5** Στο προτροπτικό μήνυμα, πιέστε Ναι.
-

Διαγραφή όλων των τοπ. επαφών

Μπορείτε να διαγράψετε όλες τις επαφές από τη λίστα επαφών σας.

Διαδικασία

- Βήμα 1** Πατήστε Επαφές .
- Βήμα 2** Πιέστε Περισσότερα.
- Βήμα 3** Επιλέξτε Διαγραφή όλων των επαφών.
- Βήμα 4** Στο προτροπτικό μήνυμα, πιέστε Ναι.
-

Κατάλογοι

Ο διαχειριστής σας μπορεί να ρυθμίσει έναν κεντρικό κατάλογο για τον οργανισμό σας. Ο κατάλογος σας επιτρέπει να αναζητήσετε και να καλέσετε οποιοδήποτε αριθμό στον κατάλογο.

Μπορείτε να έχετε πρόσβαση στον κατάλογο από τη βασική οθόνη ή από το Μενού .

Κλήση μιας επαφής κεντρικού καταλόγου

Μπορείτε να αναζητήσετε, να προβάλετε και να καλέσετε έναν αριθμό στον κατάλογο. Ο τύπος της αναζήτησης που μπορείτε να χρησιμοποιήσετε εξαρτάται από τη μέθοδο που χρησιμοποίησε ο διαχειριστής για να ρυθμίσει τον κατάλογο και τη διαθεσιμότητα των υποκαταλόγων. Για παράδειγμα, ενδέχεται να δείτε έναν κατάλογο Όλα για όλα τα άτομα στην εταιρεία σας και μια ξεχωριστή καταχώριση για το τμήμα σας.

Διαδικασία

Βήμα 1 Πιέστε Κατάλογος .

Βήμα 2 Κάντε ένα από τα παρακάτω:

- Πραγματοποιήστε κύλιση προς τα κάτω για να επισημάνετε μια καταχώριση.
- Πιέστε Αναζήτηση, επιλέξτε έναν κατάλογο, πληκτρολογήστε μέρος ή όλο το όνομα του χρήστη και πιέστε Αναζήτηση.

Βήμα 3 (Προαιρετικά) Πιέστε Γραμμή και επιλέξτε μια γραμμή για να καλέσετε.

Βήμα 4 Πατήστε Επιλογή.



ΚΕΦΑΛΑΙΟ 6

Πρόσφατες κλήσεις και μήνυμα αυτόματου τηλεφωνητή

- [Λίστα πρόσφατων κλήσεων, στη σελίδα 55](#)
- [Άνοιγμα μηνυμάτων αυτόματου τηλεφωνητή, στη σελίδα 57](#)

Λίστα πρόσφατων κλήσεων



Το ακουστικό σας συλλέγει πληροφορίες σχετικά με όλες τις κλήσεις προς και από το ακουστικό σας και τις αποθηκεύει σε μια λίστα Πρόσφατα. Όταν προβάλετε τη λίστα Πρόσφατα, μπορείτε να κάνετε τα εξής:

- Προβολή όλων των κλήσεων.
- Προβολή όλων των απαντημένων κλήσεων.
- Προβολή όλων των κλήσεων που έχουν κληθεί.
- Προβολή όλων των αναπάντητων κλήσεων.

Προβολή πρόσφατων κλήσεων

Το ακουστικό σας διατηρεί ένα αρχείο καταγραφής όλων των πρόσφατων κλήσεων. Μέχρι 50 κλήσεις διατηρούνται στη λίστα Πρόσφατα. Μπορείτε να δείτε όλες τις κλήσεις, τις κλήσεις που απαντήσατε, τις κλήσεις που πραγματοποιήσατε (κλήσεις που έχουν κληθεί) και τις κλήσεις που χάσατε.

Διαδικασία

- Βήμα 1** Πιέστε Πρόσφατα .
- Βήμα 2** Πιέστε δεξιά ή αριστερά στον δακτύλιο πλοήγησης  για να δείτε τις διάφορες λίστες.
- Όλ.οι κλ
 - Απαντημένες κλήσεις

- Κλήσεις που έχουν κληθεί
- Αναπάντητες κλήσεις

Κλήση κάποιου από τη λίστα κλήσεων Πρόσφατα

Μπορείτε να καλέσετε οποιονδήποτε εμφανίζεται στη λίστα κλήσεων Πρόσφατα.

Διαδικασία

- Βήμα 1** Πιέστε Πρόσφατα .
- Βήμα 2** Πιέστε δεξιά ή αριστερά στον δακτύλιο  πλοήγησης για να δείτε διαφορετικές λίστες.
- Βήμα 3** Επισημάνετε μια καταχώριση και πιέστε Νέα κλήση.

Σχετικά θέματα

[Επιστροφή κλήσης με κωδικό με αστερίσκο](#), στη σελίδα 37

Προσθήκη πρόσφατου καλούντος στη λίστα επαφών σας

Μπορείτε να προσθέσετε τις πληροφορίες από έναν πρόσφατο καλούντα στη λίστα τοπικών επαφών σας.

Διαδικασία

- Βήμα 1** Πατήστε Πρόσφατα.
- Βήμα 2** Επισημάνετε τον πρόσφατο καλούντα.
- Βήμα 3** Πατήστε Περισσότερα, επισημάνετε το Αποθήκευση ως επαφή και πιέστε το Επιλέξτε.
- Βήμα 4** Επισημάνετε την κατηγορία για τον αριθμό τηλεφώνου και πιέστε Προσθήκη.
Ο αριθμός που χρησιμοποίησε ο καλών για να σας καλέσει προστίθεται στο πεδίο.
- Βήμα 5** Πιέστε Αποθήκευση για να αποθηκεύσετε τον αριθμό.
- Βήμα 6** (Προαιρετικά) Για να προσθέσετε άλλες πληροφορίες, επισημάνετε το πεδίο και πιέστε το Προσθήκη.
- Βήμα 7** (Προαιρετικά) Για να αλλάξετε άλλες πληροφορίες, επισημάνετε το πεδίο και πιέστε το Επεξεργασία.
- Βήμα 8** Πιέστε το Αποθήκευση για να αποθηκεύσετε την επαφή.
- Βήμα 9** Πιέστε Ναι για επιβεβαίωση.

Άνοιγμα μηνυμάτων αυτόματου τηλεφωνητή

Μπορείτε να αποκτήσετε πρόσβαση στα φωνητικά μηνύματά σας απευθείας από το ακουστικό σας. Ωστόσο, ο διαχειριστής πρέπει να ρυθμίσει τον λογαριασμό σας στον αυτόματο τηλεφωνητή και μπορεί επίσης να ρυθμίσει το ακουστικό σας, έτσι ώστε να έχει πρόσβαση στο σύστημα του αυτόματου

τηλεφωνητή. Όταν το ρυθμίσετε, χρησιμοποιείτε Ένα  για να αποκτήσετε πρόσβαση στον αυτόματο τηλεφωνητή σας.

Όταν δεν έχετε διαθέσιμο το ακουστικό σας, μπορείτε να καλέσετε από οποιαδήποτε συσκευή στο σύστημα αυτόματου τηλεφωνητή σας για να αποκτήσετε πρόσβαση στον αυτόματο τηλεφωνητή σας. Μπορείτε να πάρετε τον αριθμό τηλεφώνου για το σύστημα αυτόματου τηλεφωνητή από τον διαχειριστή.

Όταν έχετε ένα μήνυμα αυτόματου τηλεφωνητή, εμφανίζεται το εικονίδιο αυτόματου τηλεφωνητή  στην κεφαλίδα της οθόνης. Επίσης, μπορεί να ακούσετε ένα διακεκομμένο ηχητικό σήμα στο ακουστικό, το σετ ακουστικών-μικροφώνου ή το ηχείο, όταν χρησιμοποιείτε μια τηλεφωνική γραμμή. Αυτό το διακεκομμένο ηχητικό σήμα είναι συγκεκριμένο για κάθε γραμμή. Ακούγεται μόνο όταν χρησιμοποιείτε μια γραμμή για την οποία υπάρχουν φωνητικά μηνύματα.



Σημείωση

Επειδή κάθε σύστημα αυτόματου τηλεφωνητή είναι διαφορετικό, δεν μπορούμε να σας δώσουμε οδηγίες για τη χρήση του αυτόματου τηλεφωνητή σας. Για πληροφορίες σχετικά με τις εντολές που σχετίζονται με τον αυτόματο τηλεφωνητή, ανατρέξτε στην τεκμηρίωση χρήσης του συστήματος αυτόματου τηλεφωνητή ή επικοινωνήστε με τον διαχειριστή.

Διαδικασία

- Βήμα 1** Πατήστε και κρατήστε πατημένο το Ένα  μέχρι να κληθεί η κλήση.
- Βήμα 2** Ακολουθήστε τις φωνητικές προτροπές.



ΚΕΦΑΛΑΙΟ 7

Ξυπνητήρι, λίστα ειδοποιήσεων έκτακτης ανάγκης και πλήκτρα λειτουργιών

- Ξυπνητήρι, στη σελίδα 59
- Λίστα ειδοποιήσεων έκτακτης ανάγκης, στη σελίδα 61
- Πλήκτρα λειτουργιών, στη σελίδα 62

Ξυπνητήρι

Μπορείτε να χρησιμοποιήσετε το ακουστικό σας ως ξυπνητήρι. Όταν ηχήσει η ειδοποίηση, μπορείτε να κλείσετε την ειδοποίηση ή να ρυθμίσετε το ακουστικό να ηχήσει σε μερικά λεπτά. Μπορείτε να ορίσετε ένα μεμονωμένο ξυπνητήρι ή ένα επαναλαμβανόμενο ξυπνητήρι.

Εμφανίζεται η οθόνη Ξυπνητήρια:



- Η καταχώρηση μεμονωμένου Ξυπνητηριού εμφανίζει την ώρα του ξυπνητηριού (εάν έχει οριστεί).
- Στην έκδοση υλικολογισμικού 4,7, η καταχώρηση Επαναλαμβανόμενο ξυπνητήρι εμφανίζει την ώρα του ξυπνητηριού και τις ημέρες που έχουν επιλεγεί για το ξυπνητήρι (εάν έχουν οριστεί).
- Στην έκδοση υλικολογισμικού V450 και V460, η καταχώρηση Επαναλαμβανόμενο ξυπνητήρι εμφανίζει την ώρα του επόμενου ξυπνητηριού (εάν έχει οριστεί).
- Η καταχώρηση Χρόνος αναβολής εμφανίζει το χρονικό διάστημα πριν από την νέα αφύπνιση του ξυπνητηριού.

Ρύθμιση ειδοποίησης

Μπορείτε να ρυθμίσετε το ακουστικό σας ώστε να πραγματοποιεί υπενθύμιση μια συγκεκριμένη ώρα με έναν χρονοδιακόπτη ειδοποίησης. Όταν ο χρονοδιακόπτης λήξει και το ακουστικό ηχήσει, το πεδίο ειδοποίησης επανέρχεται σε Απενεργοποίηση.

Μπορείτε να ορίσετε μόνο μία ειδοποίηση κάθε φορά.

Διαδικασία

- Βήμα 1** Πιέστε το Μενού .
- Βήμα 2** Επιλέξτε Ειδοποιήσεις  > Ξυπνητήρι.
- Βήμα 3** Ρυθμίστε την ώρα για το ξυπνητήρι.



- Πιέστε δεξιά ή αριστερά στον δακτύλιο πλοήγησης  για να μετακινηθείτε από πεδίο σε πεδίο.
- Πατήστε πάνω ή κάτω στον δακτύλιο πλοήγησης για να αυξήσετε ή να μειώσετε την καταχώριση.
- Πληκτρολογήστε τον αριθμό στο πληκτρολόγιο.

- Βήμα 4** Πατήστε Αποθήκευση.
-

Ρύθμιση επαναλαμβανόμενης ειδοποίησης

Μπορείτε να ρυθμίσετε το ακουστικό σας ώστε να πραγματοποιεί υπενθύμιση μια συγκεκριμένη ώρα κάθε μέρα με έναν χρονοδιακόπτη επαναλαμβανόμενης ειδοποίησης. Μπορείτε να ρυθμίσετε μόνο μια επαναλαμβανόμενη ειδοποίηση στο ακουστικό.

Διαδικασία

- Βήμα 1** Πιέστε Μενού .
- Βήμα 2** Επιλέξτε  > συναγερμός επαναλαμβανόμενος συναγερμός.
- Βήμα 3** Ρυθμίστε την ώρα για το ξυπνητήρι.



- Πιέστε δεξιά ή αριστερά στον δακτύλιο πλοήγησης  για να μετακινηθείτε από πεδίο σε πεδίο.
- Πατήστε πάνω ή κάτω στον δακτύλιο πλοήγησης για να αυξήσετε ή να μειώσετε την καταχώριση.
- Πληκτρολογήστε τον αριθμό στο πληκτρολόγιο.

- Βήμα 4** Πιέστε Αποθήκευση .
- Βήμα 5** Επισημάνετε κάθε ημέρα της εβδομάδας για την ειδοποίηση και πιέστε Επισήμανση.
- Βήμα 6** Πατήστε **Ok**.
-

Ρύθμιση της ώρας αναβολής

Όταν μια ειδοποίηση ηχεί, μπορείτε να πιέσετε Αναβολή για να κάνετε την ειδοποίηση να ηχήσει ξανά στη διαμορφωμένη ώρα. Από προεπιλογή, η καθυστέρηση είναι 10 λεπτά, αλλά μπορείτε να ρυθμίσετε οποιαδήποτε καθυστέρηση από 1 λεπτό έως 10 λεπτά.

Διαδικασία

-
- Βήμα 1** Πιέστε το Μενού .
- Βήμα 2** Επιλέξτε Ειδοποιήσεις  > Ώρα αναβολής.
- Βήμα 3** Επιλογή της ώρας αναβολής
- Βήμα 4** Πιέστε Επιλογή.
-

Απάντηση σε ειδοποίηση

Κατά τη διαμορφωμένη ώρα ειδοποίησης, το ακουστικό ηχεί και απαντάτε στην ειδοποίηση. Εάν βρίσκεστε σε μια κλήση, η ειδοποίηση δεν ηχεί μέχρι να τερματίσετε την κλήση.

Πριν ξεκινήσετε

Χρειάζεστε είτε μία μόνο ειδοποίηση είτε μια διαμορφωμένη επαναλαμβανόμενη ειδοποίηση. Δείτε [Ρύθμιση ειδοποίησης, στη σελίδα 59](#) ή [Ρύθμιση επαναλαμβανόμενης ειδοποίησης, στη σελίδα 60](#).

Διαδικασία

Προβείτε σε μία από τις παρακάτω ενέργειες:

- Πιέστε Αναβολή για να κάνετε την ειδοποίηση να ηχήσει ξανά στο επιλεγμένο μεσοδιάστημα (δείτε [Ρύθμιση της ώρας αναβολής, στη σελίδα 61](#)).
 - Πιέστε Ματαίωση.
-

Λίστα ειδοποιήσεων έκτακτης ανάγκης



Μπορείτε να δείτε τον κατάλογο ειδοποιήσεων έκτακτης ανάγκης που λαμβάνετε, εάν οι ειδοποιήσεις έκτακτης ανάγκης έχουν διαμορφωθεί για να ηχούν στο ακουστικό σας.

Σχετικά θέματα

[Απάντηση σε κλήση ειδοποίησης \(Έκτακτης ανάγκης\), στη σελίδα 34](#)

Προβολή των ληφθέντων ειδοποιήσεων έκτακτης ανάγκης

Διαδικασία



-
- Βήμα 1 Πιέστε Μενού 
 - Βήμα 2 Επιλέξτε Λίστα ειδοποιήσεων 
 - Βήμα 3 Εάν υπάρχουν ειδοποιήσεις, πιέστε Επιλογή για να δείτε τις πληροφορίες ειδοποιήσεων.
-

Πλήκτρα λειτουργιών

Μπορείτε να ρυθμίσετε πλήκτρα λειτουργιών (γνωστά ως πλήκτρα) για να αποκτήσετε πρόσβαση σε αριθμούς τηλεφώνου. Για παράδειγμα, μπορείτε να ρυθμίσετε ένα πλήκτρο για να καλέσετε το τμήμα ασφαλείας σας. Αφού ρυθμίσετε ένα πλήκτρο, μπορείτε να το προσθέσετε στη λίστα αριθμών μνήμης.

Ρύθμιση πλήκτρου

Διαδικασία

-
- Βήμα 1 Πιέστε Μενού 
 - Βήμα 2 Επιλέξτε Πλήκτρα 
 - Βήμα 3 Πιέστε Περισσότερα.
 - Βήμα 4 Επιλέξτε Προσθήκη πλήκτρου.
 - Βήμα 5 Επισημάνετε το πεδίο Όνομα και πιέστε Επεξεργασία.
 - Βήμα 6 Εισαγάγετε ένα παιχνίδι
 - Βήμα 7 Πατήστε Αποθήκευση.
 - Βήμα 8 Επισημάνετε το πεδίο Αριθμός και πιέστε Επεξεργασία.
 - Βήμα 9 Πληκτρολογήστε έναν αριθμό.
 - Βήμα 10 Πατήστε Αποθήκευση.
 - Βήμα 11 Πατήστε Ναι.
-

Πραγματοποίηση κλήσης με πλήκτρο

Μπορείτε να καλέσετε ένα άτομο από την καταχώριση πλήκτρου

Διαδικασία

- Βήμα 1** Πιέστε Μενού .
- Βήμα 2** Επιλέξτε Πλήκτρα .
- Βήμα 3** Επιλέξτε μια καταχώρηση και πατήστε Κλήση.
-



Προσθήκη πλήκτρου στη λίστα μνημών

Μπορείτε να προσθέσετε ένα πλήκτρο στη λίστα αριθμών μνημών σας.

Πριν ξεκινήσετε



Χρειάζεσαι ένα καθορισμένο πλήκτρο.

Διαδικασία

- Βήμα 1** Πιέστε Μενού .
- Βήμα 2** Επιλέξτε Πλήκτρα .
- Βήμα 3** Επισημάνετε μια καταχώριση.
- Βήμα 4** Πιέστε Περισσότερα.
- Βήμα 5** Επιλέξτε Ταχεία κλήση.
- Βήμα 6** Κάντε ένα από τα παρακάτω.
- Επιλέξτε μια άδεια καταχώριση και πιέστε Προσθήκη.
 - Επιλέξτε μια υπάρχουσα ταχεία κλήση και πιέστε Αντικατάσταση.
 - Επιλέξτε μια υπάρχουσα ταχεία κλήση, πιέστε Διαγραφή και στη συνέχεια πιέστε Προσθήκη.
-

Διαγραφή πλήκτρου



Διαδικασία

- Βήμα 1** Πιέστε Μενού .
- Βήμα 2** Επιλέξτε Πλήκτρα .
- Βήμα 3** Επιλέξτε μια καταχώριση και πατήστε Περισσότερα.
- Βήμα 4** Επιλέξτε Διαγραφή πλήκτρου.

Βήμα 5 Πατήστε Ναι.



Διαγραφή όλων των πλήκτρων

Διαδικασία

- Βήμα 1 Πιέστε Μενού .
- Βήμα 2 Επιλέξτε Πλήκτρα .
- Βήμα 3 Πιέστε Περισσότερα.
- Βήμα 4 Επιλέξτε Διαγραφή όλων των πλήκτρων.
- Βήμα 5 Πατήστε Ναι.
-

Προβολή της λίστας μνημών

Διαδικασία

- Βήμα 1 Πιέστε Μενού .
- Βήμα 2 Επιλέξτε Πλήκτρα .
- Βήμα 3 Πιέστε Περισσότερα.
- Βήμα 4 Επιλέξτε Ταχεία κλήση.
-



ΚΕΦΑΛΑΙΟ 8

Ρυθμίσεις

- Μενού ρυθμίσεων, στη σελίδα 65
- Ρύθμιση της έντασης κουδουνίσματος εισερχόμενης κλήσης, στη σελίδα 81
- Αλλαγή της έντασης σε μια κλήση, στη σελίδα 82

Μενού ρυθμίσεων

Μπορείτε να προσαρμόσετε το ακουστικό σας από το μενού Ρυθμίσεις.



Μενού ρυθμίσεων φωνητικής κλήσης

Ρύθμιση αθόρυβης λειτουργίας από το μενού Ρυθμίσεις

Μπορείτε να ρυθμίσετε το ακουστικό να σταματήσει να ηχεί όταν υπάρχει μια εισερχόμενη κλήση. Αυτό ονομάζεται αθόρυβη λειτουργία.

Όταν το ακουστικό βρίσκεται σε αθόρυβη λειτουργία, οι εισερχόμενες κλήσεις προβάλλονται στην οθόνη, αλλά το ακουστικό δεν αναπαράγει ήχο κλήσης.



Διαδικασία

- Βήμα 1** Πιέστε Μενού .
- Βήμα 2** Επιλέξτε Ρυθμίσεις  > Ρυθμίσεις φωνητικής κλήσης.
- Βήμα 3** Επισημάνετε Αθόρυβο.
- Βήμα 4** Πιέστε Απενεργοποίηση για να κάνετε το ακουστικό να ηχεί ή πιέστε Ενεργοποίηση για να απενεργοποιήσετε το κουδούνισμα.

Ρύθμιση της έντασης κουδουνίσματος από το μενού Ρυθμίσεις

Μπορείτε να αλλάξετε την ένταση του ήχου κλήσης. Αυτή η ένταση δεν επηρεάζει το επίπεδο έντασης ήχου όταν βρίσκεστε σε μια κλήση.

Διαδικασία

- Βήμα 1** Πιέστε το Μενού .
- Βήμα 2** Επιλέξτε Ρυθμίσεις  > Ένταση ήχου κλήσης.
- Βήμα 3** Πιέστε δεξιά ή αριστερά στον δακτύλιο του συμπλέγματος περιήγησης .
- Βήμα 4** Πιέστε το **OK** για να αποθηκεύσετε το επίπεδο.
-

Σχετικά θέματα



[Ρύθμιση της έντασης κουδουνίσματος εισερχόμενης κλήσης](#), στη σελίδα 81

Ρύθμιση του ήχου κλήσης για διαφορετικούς τύπους κλήσεων

Μπορείτε να ορίσετε διαφορετικούς ήχους κλήσης για αυτούς τους τύπους κλήσεων:

- Κανονική κλήση
- Κανονικό μήνυμα
- Επείγον μήνυμα
- Έκτακτη ανάγκη Υψηλή, Μεσαία και Χαμηλή
- Ειδοποίηση

Διαδικασία

- Βήμα 1** Πιέστε Μενού .
- Βήμα 2** Επιλέξτε Ρυθμίσεις  > Ρυθμίσεις φωνητικής κλήσης.
- Βήμα 3** Επιλέξτε τον ήχο κλήσης που θέλετε να αλλάξετε.
- Μελωδία ήχου κλήσης
 - Ήχος κλήσης κανονικού μηνύματος
 - Ήχος κλήσης επείγοντος μηνύματος
 - Ήχος κλήσης υψηλής έκτακτης ανάγκης
 - Ήχος κλήσης μεσαίας έκτακτης ανάγκης
 - Το δαχτυλίδι αναδύεται. χαμηλή
 - Τόνος προειδοποίησης
- Βήμα 4** Πατήστε πάνω ή κάτω στον δακτύλιο του συμπλέγματος πλοήγησης  για να επισημάνετε έναν τόνο.
- Βήμα 5** Πιέστε Αναπαραγωγή για να ακούσετε τον τόνο.

Βήμα 6 Πιέστε Επιλογή για να αποθηκεύσετε τον τόνο.

Ρύθμιση της έντασης ειδοποίησης

Μπορείτε να αλλάξετε την ένταση του τόνου που ακούτε όταν πιέζετε Έκτακτη ανάγκη .

Διαδικασία

Βήμα 1 Πιέστε Μενού .

Βήμα 2 Επιλέξτε Ρυθμίσεις  > Ένταση ήχου ειδοποίησης.

Βήμα 3 Πιέστε δεξιά ή αριστερά στον δακτύλιο του συμπλέγματος περιήγησης .

Βήμα 4 Πιέστε το **OK** για να αποθηκεύσετε το επίπεδο.

Ρύθμιση της λειτουργίας δόνησης του ακουστικού

Μπορείτε να ρυθμίσετε το ακουστικό σας ώστε να δονείται όταν έχετε μια εισερχόμενη κλήση.

Διαδικασία

Βήμα 1 Πιέστε Μενού .

Βήμα 2 Επιλέξτε Ρυθμίσεις  > Δόνηση.

Βήμα 3 Επισημάνετε την επιλογή σας.



- Απενεργοποίηση (προεπιλογή): όταν μια εισερχόμενη κλήση ηχεί στο ακουστικό, το ακουστικό δεν δονείται.
- Δόνηση και στη συνέχεια ήχος: όταν μια εισερχόμενη κλήση ηχεί στο ακουστικό, το ακουστικό δονείται και στη συνέχεια ηχεί.
- Μόνο δόνηση: όταν μια εισερχόμενη κλήση ηχεί στο ακουστικό, το ακουστικό δονείται. Δεν ακούγεται ο ήχος κλήσης.
- Δόνηση και ήχος: όταν μια εισερχόμενη κλήση ηχεί στο ακουστικό, το ακουστικό δονείται και ηχεί ταυτόχρονα.

Βήμα 4 Πιέστε το Επιλέξτε για να αποθηκεύσετε τη ρύθμιση.

Ρύθμιση του τόνου κατά το πάτημα πλήκτρου

Μπορείτε να ρυθμίσετε τον ήχο που ακούτε όταν πατάτε ένα πλήκτρο.



Διαδικασία

- Βήμα 1** Πιέστε Μενού .
- Βήμα 2** Επιλέξτε Ρυθμίσεις  > Ήχος πλήκτρων.
- Βήμα 3** Επισημάνετε την επιλογή σας.
- Αθόρυβο (προεπιλογή): όταν πατάτε ένα πλήκτρο, δεν ακούτε τίποτα.
 - Κλικ: όταν πατάτε ένα πλήκτρο, ακούτε ένα κλικ.
 - Τόνος: όταν πατάτε ένα πλήκτρο, ακούτε έναν τόνο.
- Βήμα 4** Πιέστε το Επιλέξτε για να αποθηκεύσετε τη ρύθμιση.
-

Ρύθμιση του ήχου επιβεβαίωσης

Μπορείτε να ρυθμίσετε το ακουστικό ώστε να αναπαράγει έναν τόνο όταν αλλάζετε μια ρύθμιση στο ακουστικό.

Διαδικασία

- Βήμα 1** Πιέστε Μενού .
- Βήμα 2** Επιλέξτε Ρυθμίσεις  > Ρυθμίσεις φωνητικής κλήσης.
- Βήμα 3** Επισημάνετε Ήχο επιβεβαίωσης.
- Βήμα 4** Πιέστε Απενεργοποίηση για να σταματήσετε τον τόνο ή πιέστε Ενεργοποίηση για να κάνετε το ακουστικό να αναπαράγει τον τόνο.
-

Ρύθμιση της προειδοποίησης κάλυψης

Εάν περπατάτε κατά τη διάρκεια μιας κλήσης, είναι εύκολο να μετακινηθείτε εκτός της εμβέλειας του σταθμού βάσης. Όταν κινείστε εκτός εμβέλειας, η κλήση διακόπτεται απότομα.

Μπορείτε να ρυθμίσετε το ακουστικό σας να μεταδίδει έναν ήχο όταν το σήμα από το σταθμό βάσης εξασθενεί πολύ. Όταν ακούσετε τον ήχο, θα ξέρετε ότι πρέπει να πλησιάσετε τον σταθμό βάσης.

Εάν δεν πραγματοποιείτε κλήση και μετακινηθείτε εκτός εμβέλειας, θα δείτε το  στην οθόνη.

Διαδικασία



- Βήμα 1** Πιέστε Μενού .

- Βήμα 2** Επιλέξτε Ρυθμίσεις  > Ρυθμίσεις φωνητικής κλήσης.
- Βήμα 3** Επισημάνετε Προειδοποίηση κάλυψης.
- Βήμα 4** Πιέστε Απενεργοποίηση για να σταματήσετε τον τόνο ή πιέστε Ενεργοποίηση για να κάνετε το ακουστικό να αναπαράγει τον τόνο.

Ρύθμιση της προειδοποίησης του φορτιστή

Μπορείτε να ρυθμίσετε το ακουστικό ώστε να αναπαράγει έναν τόνο όταν τοποθετείτε το ακουστικό στον φορτιστή.

Διαδικασία



- Βήμα 1** Πιέστε Μενού .
- Βήμα 2** Επιλέξτε Ρυθμίσεις  > Ρυθμίσεις φωνητικής κλήσης.
- Βήμα 3** Επισημάνετε Προειδοποίηση φορτιστή.
- Βήμα 4** Πιέστε Απενεργοποίηση για να σταματήσετε τον τόνο ή πιέστε Ενεργοποίηση για να κάνετε το ακουστικό να αναπαράγει τον τόνο.

Μενού ώρας και ημερομηνίας

Ρύθμιση μορφής ώρας

Μπορείτε να ρυθμίσετε τον τρόπο με τον οποίο προβάλλεται η ώρα στο ακουστικό.

Διαδικασία



- Βήμα 1** Πιέστε Μενού .
- Βήμα 2** Επιλέξτε Ρυθμίσεις  > Ώρα και ημερομηνία > Ώρα.
- Βήμα 3** Πιέστε Μορφή.
- Βήμα 4** Επισημάνετε την επιλογή σας.
- 24ωρη (προεπιλογή): προβολή της ώρας σε 24ωρη μορφή.
 - πμ/μμ: προβολή της ώρας σε μορφή 12 ωρών.
- Βήμα 5** Πιέστε το Επιλέξτε για να αποθηκεύσετε τη ρύθμιση.

Ρύθμιση μορφής ημερομηνίας

Μπορείτε να ρυθμίσετε τον τρόπο με τον οποίο προβάλλεται η ημερομηνία στο ακουστικό.

Σε αυτήν τη διαδικασία, η ημερομηνία 24 Αυγούστου 2018 χρησιμοποιείται για τις επιλογές. Οι επιλογές προβάλλονται στην ημερομηνία στο ακουστικό σας.



Διαδικασία

-
- Βήμα 1** Πιέστε Μενού .
- Βήμα 2** Επιλέξτε Ρυθμίσεις  > Ωρα και ημερομηνία > Ημερομηνία.
- Βήμα 3** Πιέστε Μορφή.
- Βήμα 4** Επισημάνετε την επιλογή σας.
- **24-08-2018** (προεπιλογή): προβολή της ημερομηνίας σε μορφή ηη-μμ-εεεε.
 - **08/24/2018**: προβολή της ημερομηνίας σε μορφή μμ/ηη/εεεε.
 - **24-Αυγ-2018**: προβολή της ημερομηνίας σε μορφή ηη-μμ-εεεε.
 - **24/08/2018**: προβολή της ημερομηνίας σε μορφή ηη/μμ/εεεε.
 - **24.08.2018**: προβολή της ημερομηνίας σε μορφή ηη.μμ.εεεε.
 - **2018-08-24**: προβολή της ημερομηνίας σε μορφή εεεε-μμ-ηη.
- Βήμα 5** Πιέστε το Επιλέξτε για να αποθηκεύσετε τη ρύθμιση.
-

Ρύθμιση της γλώσσας του ακουστικού

Μπορείτε να ορίσετε τη γλώσσα για την προβολή του ακουστικού.



Διαδικασία

-
- Βήμα 1** Πιέστε Μενού .
- Βήμα 2** Επιλέξτε Ρυθμίσεις  > Γλώσσα.
- Βήμα 3** Επισημάνετε την επιλογή γλώσσας σας.
- Βήμα 4** Πιέστε το Επιλέξτε για να αποθηκεύσετε τη ρύθμιση.
-

Ρύθμιση της ενδεικτικής λυχνίας LED του ακουστικού

Η ενδεικτική λυχνία LED στο επάνω μέρος του ακουστικού μπορεί να ανάψει με πράσινο, κόκκινο ή κίτρινο χρώμα. Μπορείτε να ρυθμίσετε το χρώμα που θέλετε για συγκεκριμένες καταστάσεις.



Διαδικασία

-
- Βήμα 1** Πιέστε **Μενού** .
- Βήμα 2** Επιλέξτε **Ρυθμίσεις**  > **Ενδεικτική λυχνία LED**.
- Βήμα 3** Επιλέξτε την επιλογή ενδεικτικής λυχνίας LED.
- Ενδεικτική λυχνία **LED** πράσινη
 - Ενδεικτική λυχνία **LED** κίτρινη
 - Ενδεικτική λυχνία **LED** κόκκινη
- Βήμα 4** Επισημάνετε την επιλογή για την ενδεικτική λυχνία LED που θα ανάβει.
- **ΑΠΕΝΕΡΓΟΠΟΙΗΣΗ**: η ενδεικτική λυχνία LED δεν θα ανάβει.
 - **Αναπάντητη κλήση**: οι ενδεικτικές λυχνίες LED αν χάσατε μια κλήση.
 - **Φωνητικό μήνυμα**: οι ενδεικτικές λυχνίες LED εάν έχετε ένα μήνυμα φωνητικού ταχυδρομείου.
 - **Χαμηλή μπαταρία**: οι ενδεικτικές λυχνίες LED εάν η μπαταρία του ακουστικού εξαντλείται.
- Βήμα 5** Πιέστε το **Επιλέξτε** για να αποθηκεύσετε τη ρύθμιση.
-

Ρύθμιση του χρονοδιακόπτη για απενεργοποίηση της οθόνης

Μπορείτε να ρυθμίσετε το ακουστικό για να απενεργοποιήσετε την οθόνη μετά από ένα συγκεκριμένο χρονικό διάστημα. Πριν η οθόνη απενεργοποιηθεί, η έντασή της μειώνεται μετά από έναν συγκεκριμένο χρόνο αδράνειας.

Διαδικασία

-
- Βήμα 1** Πιέστε το **Μενού** .
- Βήμα 2** Επιλέξτε **Ρυθμίσεις**  > **Εξοικονόμηση ενέργειας**.
- Βήμα 3** Επισημάνετε την επιλογή σας.
- **5 δευτερόλεπτα**: Η ένταση της οθόνης μειώνεται μετά από 2 δευτερόλεπτα και η οθόνη απενεργοποιείται μετά από 5 δευτερόλεπτα.
 - **10 δευτερόλεπτα**: Η ένταση της οθόνης μειώνεται μετά από 5 δευτερόλεπτα και η οθόνη απενεργοποιείται μετά από 10 δευτερόλεπτα.
 - **20 δευτερόλεπτα**: Η ένταση της οθόνης μειώνεται μετά από 5 δευτερόλεπτα και η οθόνη απενεργοποιείται μετά από 20 δευτερόλεπτα.
 - **30 δευτερόλεπτα**: Η ένταση της οθόνης μειώνεται μετά από 10 δευτερόλεπτα και η οθόνη απενεργοποιείται μετά από 30 δευτερόλεπτα.
 - **45 δευτερόλεπτα**: Η ένταση της οθόνης μειώνεται μετά από 10 δευτερόλεπτα και η οθόνη απενεργοποιείται μετά από 45 δευτερόλεπτα.

- 60 δευτερόλεπτα: Η ένταση της οθόνης μειώνεται μετά από 10 δευτερόλεπτα και η οθόνη απενεργοποιείται μετά από 60 δευτερόλεπτα.

Βήμα 4 Πιέστε το Επιλέξτε για να αποθηκεύσετε τη ρύθμιση.

Μενού ασφαλείας

Ρύθμιση του κλειδώματος και του PIN του ακουστικού

Μπορείτε να ρυθμίσετε το ακουστικό ώστε να απαιτεί ένα PIN για να το ξεκλειδώσετε.



Σημείωση Όταν το πληκτρολόγιο είναι κλειδωμένο, μπορείτε να καλείτε μόνο αριθμούς έκτακτης ανάγκης.

Ο προεπιλεγμένος αριθμός PIN είναι 0000.

Διαδικασία

Βήμα 1 Πιέστε το Μενού .

Βήμα 2 Επιλέξτε Ρυθμίσεις  > Ασφάλεια > Κλείδωμα τηλεφώνου.

Βήμα 3 Εισαγάγετε τον κωδικό PIN και πατήστε OK.

Βήμα 4 Επισημάνετε το Κλείδωμα τηλεφώνου.

Βήμα 5 Πιέστε Απενεργοποίηση για να απενεργοποιήσετε την ανάγκη για κωδικό PIN ή Ενεργοποίηση για να απαιτείται ένας κωδικός PIN.

Βήμα 6 Επιλέξτε Αλλαγή PIN.

Βήμα 7 Εισαγάγετε έναν νέο κωδικό PIN και πατήστε OK.

Πρέπει να χρησιμοποιήσετε τέσσερα ψηφία για τον κωδικό PIN.

Βήμα 8 Πιέστε το Επιλέξτε για να αποθηκεύσετε τη ρύθμιση.

Σχετικά θέματα

[Κλείδωμα πληκτρολογίου ακουστικού](#), στη σελίδα 4

[Ξεκλείδωμα πληκτρολογίου ακουστικού](#), στη σελίδα 5



Ρύθμιση του χρονοδιακόπτη για αυτόματο κλείδωμα του ακουστικού

Μπορείτε να ρυθμίσετε το ακουστικό ώστε να κλειδώνει το πληκτρολόγιο μετά από ένα συγκεκριμένο διάστημα αδράνειας. Όταν το πληκτρολόγιο κλειδώνει, πρέπει να το ξεκλειδώσετε για να μπορέσετε να το χρησιμοποιήσετε.



Σημείωση Όταν το πληκτρολόγιο είναι κλειδωμένο, μπορείτε να καλείτε μόνο αριθμούς έκτακτης ανάγκης.

Διαδικασία

- Βήμα 1** Πιέστε το Μενού .
- Βήμα 2** Επιλέξτε Ρυθμίσεις  > Ασφάλεια > Αυτόματο κλείδωμα πληκτρολογίου.
- Βήμα 3** Επισημάνετε την επιλογή σας.
- Απενεργοποίηση (προεπιλογή): το πληκτρολόγιο δεν κλειδώνει ποτέ.
 - 15 δευτερόλεπτα: το πληκτρολόγιο κλειδώνει σε 15 δευτερόλεπτα.
 - 30 δευτερόλεπτα: το πληκτρολόγιο κλειδώνει σε 30 δευτερόλεπτα.
 - 45 δευτερόλεπτα: το πληκτρολόγιο κλειδώνει σε 45 δευτερόλεπτα.
 - 1 λεπτό: το πληκτρολόγιο κλειδώνει σε 1 λεπτό.
 - 2 λεπτά: το πληκτρολόγιο κλειδώνει σε 2 λεπτά.
 - 3 λεπτά: το πληκτρολόγιο κλειδώνει σε 3 λεπτά.
 - 4 λεπτά: το πληκτρολόγιο κλειδώνει σε 4 λεπτά.
 - 5 λεπτά: το πληκτρολόγιο κλειδώνει σε 5 λεπτά.
- Βήμα 4** Πιέστε το Επιλέξτε για να αποθηκεύσετε τη ρύθμιση.

Σχετικά θέματα

[Κλείδωμα πληκτρολογίου ακουστικού](#), στη σελίδα 4



[Ξεκλείδωμα πληκτρολογίου ακουστικού](#), στη σελίδα 5

Αλλαγή PIN ρυθμίσεων

Μπορείτε να ρυθμίσετε το ακουστικό ώστε να απαιτεί PIN πριν το ακουστικό επανέλθει στις προεπιλεγμένες ρυθμίσεις.

Ο προεπιλεγμένος αριθμός PIN είναι 0000.

Διαδικασία

- Βήμα 1** Πιέστε Μενού .
- Βήμα 2** Επιλέξτε Ρυθμίσεις  > Ασφάλεια > Αλλαγή PIN.
- Βήμα 3** Πληκτρολογήστε τον τρέχοντα κωδικό PIN και πιέστε **OK**.
- Βήμα 4** Εισαγάγετε έναν νέο κωδικό PIN και πατήστε **OK**.
- Πρέπει να χρησιμοποιήσετε τέσσερα ψηφία για τον κωδικό PIN.

Βήμα 5 Πιέστε το **Επιλέξτε** για να αποθηκεύσετε τη ρύθμιση.

Ρύθμιση του ονόματος του ακουστικού

Μπορείτε να δώσετε ένα όνομα στο ακουστικό. Το όνομα προβάλλεται στη βασική οθόνη του ακουστικού.

Διαδικασία

Βήμα 1 Πιέστε **Μενού** .

Βήμα 2 Επιλέξτε **Ρυθμίσεις**  > Όνομα ακουστικού.

Βήμα 3 Πληκτρολογήστε ένα όνομα χρησιμοποιώντας το πληκτρολόγιο.

Βήμα 4 (Προαιρετικά) Εάν χρειάζεστε ειδικά σύμβολα, πιέστε **Σύμβολο**, πλοηγηθείτε στο απαιτούμενο σύμβολο και πιέστε **Επιλογή**.

Βήμα 5 (Προαιρετικά) Εάν θέλετε να διαγράψετε τον τελευταίο χαρακτήρα, πιέστε **Απαλοιφή**.

Βήμα 6 Πατήστε **Αποθήκευση**.

Επιλογή της προεπιλεγμένης γραμμής σας

Εάν έχετε πολλές γραμμές, μπορείτε να επιλέξετε τη γραμμή που θέλετε να χρησιμοποιήσετε ως πρωτεύουσα γραμμή. Μπορείτε να επιλέξετε τη δευτερεύουσα γραμμή όταν πρέπει να τη χρησιμοποιήσετε.

Διαδικασία

Βήμα 1 Πιέστε **Μενού** .

Βήμα 2 Επιλέξτε **Ρυθμίσεις**  > **Γραμμή**.



Βήμα 3 Επισημάνετε τη γραμμή που θέλετε να χρησιμοποιήσετε ως πρωτεύουσα γραμμή.

Βήμα 4 Πατήστε **Αποθήκευση**.

Ρυθμίστε Αυτόματη απάντηση

Μπορείτε να ρυθμίσετε τον τρόπο με τον οποίο το ακουστικό χειρίζεται τις εισερχόμενες κλήσεις.



Διαδικασία

- Βήμα 1** Πιέστε Μενού .
- Βήμα 2** Επιλέξτε ρυθμίσεις  > Αυτόματη απάντηση.
- Βήμα 3** Επισημάνετε την επιλογή σας.
- Κανονική (προεπιλογή): πιέζετε Απάντηση/Αποστολή  για να απαντήσετε στην κλήση.
 - Οποιοδήποτε πλήκτρο: μπορείτε να πιέσετε οποιοδήποτε πλήκτρο για να απαντήσετε στην κλήση.
 - Αυτόματη: η εισερχόμενη κλήση απαντάται αυτόματα.
- Βήμα 4** Πιέστε το Επιλέξτε για να αποθηκεύσετε τη ρύθμιση.

Δυνατότητα κουδουνίσματος του ακουστικού κατά τη φόρτιση

Εάν δεν θέλετε να ηχεί το ακουστικό ενώ φορτίζει, μπορείτε να απενεργοποιήσετε τον ήχο κλήσης. Οι εισερχόμενες κλήσεις συνεχίζουν να προβάλλονται στην οθόνη.

Διαδικασία

- Βήμα 1** Πιέστε Μενού .
- Βήμα 2** Επιλέξτε Ρυθμίσεις  > Αθόρυβη φόρτιση.
- Βήμα 3** Επισημάνετε την επιλογή σας.
- Απενεργοποίηση (προεπιλογή): το ακουστικό θα ηχεί ενώ φορτίζει.
 - Αθόρυβο: το ακουστικό δεν θα ηχεί όσο φορτίζει.
- Βήμα 4** Πιέστε το Επιλέξτε για να αποθηκεύσετε τη ρύθμιση.



Ρύθμιση Μην ενοχλείτε

Μπορείτε να ρυθμίσετε το ακουστικό ώστε να μη σας ενοχλεί όταν λαμβάνετε εισερχόμενες κλήσεις. Αυτό ονομάζεται λειτουργία Μην ενοχλείτε (DND). Όταν βρίσκεστε σε αυτήν τη λειτουργία, εμφανίζεται το εικονίδιο DND  στις κεφαλίδες της οθόνης. Εάν λάβετε μια κλήση ενώ η λειτουργία DND είναι ενεργή, η κλήση αποστέλλεται στον αυτόματο τηλεφωνητή.

Ενώ βρίσκεστε στη λειτουργία DND, πολλά από τα εικονίδια που εμφανίζονται στην κεφαλίδα είναι διαφορετικά από το κανονικό.

Για να χρησιμοποιήσετε αυτή τη δυνατότητα, ο διαχειριστής σας πρέπει να ενεργοποιήσει τη λειτουργία DND.

Διαδικασία

- Βήμα 1** Πιέστε το Μενού .
- Βήμα 2** Επιλέξτε Ρυθμίσεις  > Μην ενοχλείτε.
- Βήμα 3** Επισημάνετε την επιλογή σας.
- Απενεργοποιημένη (προεπιλογή): η λειτουργία DND είναι απενεργοποιημένη.
 - Ενεργοποιημένη: η λειτουργία DND είναι ενεργοποιημένη.
- Βήμα 4** Πιέστε το Επιλέξτε για να αποθηκεύσετε τη ρύθμιση.
-

Σχετικά θέματα



[Ενεργοποίηση και απενεργοποίηση της λειτουργίας Μην ενοχλείτε με κωδικό με αστερίσκο](#), στη σελίδα 40

[Εικονίδια κεφαλίδας](#), στη σελίδα 11

Να αποκρύπτετε την ταυτότητα του καλούντος σας

Υπό κανονικές συνθήκες, το ακουστικό σας αποστέλλει το αναγνωριστικό καλούντος σας (όνομα και αριθμό τηλεφώνου) όταν πραγματοποιείτε μια κλήση. Μπορείτε να ρυθμίσετε το ακουστικό σας ώστε να πραγματοποιεί μια κλήση χωρίς το αναγνωριστικό καλούντος για την επόμενη κλήση ή για όλες τις κλήσεις.

Διαδικασία

- Βήμα 1** Πιέστε το Μενού .
- Βήμα 2** Επιλέξτε Ρυθμίσεις  > Απόκρυψη αριθμού.
- Βήμα 3** Επισημάνετε την επιλογή σας.
- Απενεργοποίηση (προεπιλογή): τα στοιχεία καλούντος αποστέλλονται πάντα.
 - Ενεργοποίηση για την επόμενη κλήση: τα στοιχεία καλούντος σας δεν αποστέλλονται για την επόμενη κλήση. Στις επόμενες κλήσεις θα σταλούν τα στοιχεία καλούντος.
 - Πάντα ενεργοποιημένη: το ακουστικό σας δεν αποστέλλει ποτέ το αναγνωριστικό καλούντος.
- Βήμα 4** Πιέστε το Επιλέξτε για να αποθηκεύσετε τη ρύθμιση.
-

Σχετικά θέματα



[Αποκλεισμός και κατάργηση αποκλεισμού στοιχείων καλούντος με κωδικό με αστερίσκους](#), στη σελίδα 39

Μενού Προώθηση κλήσεων

Ρύθμιση προώθησης κλήσεων άνευ όρων

Μπορείτε να ρυθμίσετε το ακουστικό σας ώστε να προωθεί όλες τις κλήσεις σε έναν συγκεκριμένο αριθμό τηλεφώνου. Όταν γίνεται προώθηση του ακουστικού σας, βλέπετε το εικονίδιο προώθησης κλήσεων  στην κεφαλίδα της οθόνης.

Διαδικασία

- Βήμα 1 Πιέστε Μενού .
- Βήμα 2 Επιλέξτε το Ρυθμίσεις  > Προώθηση κλήσεων > Προώθηση άνευ όρων.
- Βήμα 3 Επισημάνετε το Προώθηση άνευ όρων.
- Βήμα 4 Πατήστε Απενεργοποίηση για να απενεργοποιήσετε τη δυνατότητα ή Ενεργοποίηση για να ενεργοποιήσετε τη δυνατότητα.
- Βήμα 5 Επισημάνετε το Προώθηση σε και πληκτρολογήστε τον αριθμό τηλεφώνου στο οποίο θα λάβετε την κλήση.
- Βήμα 6 Πιέστε το Επιλέξτε για να αποθηκεύσετε τη ρύθμιση.



Σχετικά θέματα

[Ενεργοποίηση και απενεργοποίηση κλήσης Προώθηση όλων με κωδικούς με αστερίσκους](#), στη σελίδα 38

Ρύθμιση προώθησης κλήσεων όταν δεν υπάρχει καμία απάντηση

Μπορείτε να ρυθμίσετε το ακουστικό σας ώστε να προωθεί αναπάντητες κλήσεις σε έναν συγκεκριμένο αριθμό τηλεφώνου. Όταν γίνεται προώθηση του ακουστικού σας, βλέπετε το εικονίδιο προώθησης κλήσεων  στην κεφαλίδα της οθόνης.

Διαδικασία

- Βήμα 1 Πιέστε Μενού .
- Βήμα 2 Επιλέξτε το Ρυθμίσεις  > Προώθηση κλήσεων > Προώθηση χωρίς απάντηση.
- Βήμα 3 Επισημάνετε Προώθηση χωρίς απάντηση.
- Βήμα 4 Πατήστε Απενεργοποίηση για να απενεργοποιήσετε τη δυνατότητα ή Ενεργοποίηση για να ενεργοποιήσετε τη δυνατότητα.
- Βήμα 5 Επισημάνετε το Προώθηση σε και πληκτρολογήστε τον αριθμό τηλεφώνου στο οποίο θα λάβετε την κλήση.
- Βήμα 6 Επισημάνετε Προώθηση μετά από (s) και πληκτρολογήστε την ώρα αναμονής σε δευτερόλεπτα πριν από την προώθηση της κλήσης.

Βήμα 7 Πιέστε το Επιλέξτε για να αποθηκεύσετε τη ρύθμιση.

Ρύθμιση προώθησης κλήσεων όταν η γραμμή είναι απασχολημένη

Μπορείτε να ρυθμίσετε το ακουστικό σας ώστε να προωθεί κλήσεις σε έναν συγκεκριμένο αριθμό τηλεφώνου όταν βρίσκεστε σε μια κλήση (κατειλημμένος). Όταν γίνεται προώθηση του ακουστικού σας, βλέπετε το εικονίδιο προώθησης κλήσεων  στην κεφαλίδα της οθόνης.

Διαδικασία

Βήμα 1 Πιέστε Μενού .

Βήμα 2 Επιλέξτε το Ρυθμίσεις  > Προώθηση κλήσεων > Προώθηση σε κατειλημμένο.

Βήμα 3 Επισημάνετε Προώθηση σε κατειλημμένο.

Βήμα 4 Πατήστε Απενεργοποίηση για να απενεργοποιήσετε τη δυνατότητα ή Ενεργοποίηση για να ενεργοποιήσετε τη δυνατότητα.

Βήμα 5 Επισημάνετε το Προώθηση σε και πληκτρολογήστε τον αριθμό τηλεφώνου στο οποίο θα λάβετε την κλήση.

Βήμα 6 Πιέστε το Επιλέξτε για να αποθηκεύσετε τη ρύθμιση.

Ρύθμιση της Προφύλαξης οθόνης σε αδράνεια

Όταν το ακουστικό βρίσκεται στον φορτιστή, μπορείτε να ελέγξετε την προβολή οθόνης.

Διαδικασία

Βήμα 1 Πιέστε Μενού .

Βήμα 2 Επιλέξτε Ρυθμίσεις  > Προφύλαξη οθόνης σε αδράνεια.

Βήμα 3 Επισημάνετε την επιλογή σας.



- Απενεργοποίηση (προεπιλογή): η οθόνη απενεργοποιείται τη στιγμή που ρυθμίζεται στο [Ρύθμιση του χρονοδιακόπτη για απενεργοποίηση της οθόνης, στη σελίδα 71](#).
- Ρολόι σε αδράνεια (αχνό): η οθόνη προβάλλει το ρολόι αχνό.
- Είδωλο εκκίνησης (αχνό): η οθόνη εμφανίζει το σκιασμένο γραφικό εκκίνησης.

Βήμα 4 Πιέστε το Επιλέξτε για να αποθηκεύσετε τη ρύθμιση.

Ρύθμιση του ρολογιού σε αδράνεια

Μπορείτε να ελέγξετε εάν η ώρα προβάλλεται στην αρχική οθόνη όταν το ακουστικό είναι σε αδράνεια.

Διαδικασία

-
- Βήμα 1** Πιέστε **Μενού** .
- Βήμα 2** Επιλέξτε **Ρυθμίσεις**  > **Ρολόι σε αδράνεια**.
- Βήμα 3** Επισημάνετε την επιλογή σας.
- Απενεργοποίηση: η ώρα δεν προβάλλεται στην αρχική οθόνη.
 - Ενεργοποίηση (προεπιλογή): η ώρα προβάλλεται στην αρχική οθόνη.
- Βήμα 4** Πιέστε το **Επιλέξτε** για να αποθηκεύσετε τη ρύθμιση.
-

Μενού Bluetooth

Μπορείτε να χρησιμοποιήσετε ένα σετ ακουστικών-μικροφώνου Bluetooth με το ακουστικό σας. Για να χρησιμοποιήσετε το σετ ακουστικών-μικροφώνου, θα πρέπει να ενεργοποιήσετε το Bluetooth και να αντιστοιχίσετε (συνδέσετε) το σετ ακουστικών-μικροφώνου στο ακουστικό.

Το Bluetooth και το ακουστικό σας

Οι συνδέσεις Bluetooth λειτουργούν καλύτερα όταν βρίσκεστε σε απόσταση 1 έως 2 μέτρων (3 έως 6 ποδιών) από το ακουστικό σας, αλλά μπορεί να έχετε τη δυνατότητα να βρεθείτε σε απόσταση έως και 20 μέτρων (66 ποδιών). Η σύνδεση Bluetooth μπορεί να υποβαθμιστεί, αν υπάρχει κάποιο εμπόδιο (τοίχος, πόρτα, παράθυρο), ένα μεγάλο μεταλλικό αντικείμενο ή άλλες ηλεκτρονικές συσκευές ανάμεσα στο ακουστικό σας και στη συνδεδεμένη συσκευή.

Ενεργοποίηση Bluetooth

Μπορείτε να χρησιμοποιήσετε ένα σετ ακουστικών-μικροφώνου Bluetooth με το ακουστικό σας. Από προεπιλογή, το Bluetooth είναι απενεργοποιημένο. Όταν είναι ενεργοποιημένο το Bluetooth, το ακουστικό χρησιμοποιεί περισσότερη ενέργεια μπαταρίας.

Όταν είναι ενεργοποιημένο το Bluetooth, βλέπετε το εικονίδιο  Bluetooth να προβάλλεται στην κεφαλίδα της οθόνης. Το εικονίδιο αλλάζει όταν έχετε αντιστοιχίσει ένα σετ ακουστικών-μικροφώνου Bluetooth με το ακουστικό.

Διαδικασία



-
- Βήμα 1** Πιέστε **Μενού** .

- Βήμα 2 Επιλέξτε Ρυθμίσεις  > **Bluetooth** > Ενεργοποίηση/απενεργοποίηση.
- Βήμα 3 Πιέστε Ναι για να ενεργοποιήσετε το Bluetooth ή Όχι για να απενεργοποιήσετε το Bluetooth.
-

Αναζήτηση και αντιστοίχιση μιας συσκευής **Bluetooth**



Μπορείτε να προβάλετε μια λίστα με αντιστοιχισμένες συσκευές Bluetooth.

Διαδικασία

- Βήμα 1 Πιέστε Μενού .
- Βήμα 2 Επιλέξτε Ρυθμίσεις  > **Bluetooth** > Αναζήτηση για συσκευές.
- Βήμα 3 Επισημάνετε το σετ ακουστικών-μικροφώνου σας στη λίστα και πιέστε Επιλογή.
-

Διαχείριση των αντιστοιχισμένων συσκευών **Bluetooth**

Διαδικασία

- Βήμα 1 Πιέστε Μενού .
- Βήμα 2 Επιλέξτε Ρυθμίσεις  > **Bluetooth** > Αντιστοιχισμένες συσκευές.
- Βήμα 3 Επισημάνετε το σετ ακουστικών-μικροφώνου που θέλετε να διαχειριστείτε και προβείτε σε μία από αυτές τις ενέργειες:
- Πιέστε Αποσύνδεση για να αποσυνδέσετε το συνδεδεμένο σετ ακουστικών-μικροφώνου. Το σετ ακουστικών-μικροφώνου παραμένει σε αντιστοίχιση με το ακουστικό, αλλά δεν είναι ενεργό.
 - Πιέστε Περισσότερα και επιλέξτε Αλλαγή ονόματος για να επεξεργαστείτε το όνομα του σετ ακουστικών-μικροφώνου.
 - Πιέστε Περισσότερα και επιλέξτε Διαγραφή όλων για να διαγράψετε (αποσυνδέσετε) όλα τα σετ ακουστικών-μικροφώνου της λίστας. Πρέπει να επιβεβαιώσετε τη διαγραφή.
 - Πιέστε Περισσότερα και επιλέξτε Διαγραφή για να διαγράψετε (αποσυνδέσετε) το σετ ακουστικών-μικροφώνου από τη λίστα. Πρέπει να επιβεβαιώσετε τη διαγραφή.
 - Πιέστε Περισσότερα και επιλέξτε Πληροφορίες για να προβάλετε περισσότερες πληροφορίες σχετικά με το σετ ακουστικών-μικροφώνου.
-

Ενεργοποίηση πατήματος για να μιλήσετε

Μπορείτε να χρησιμοποιήσετε το ακουστικό ως αμφίδρομο ραδιόφωνο για να μιλήσετε με άλλα ενεργά ακουστικά στο σύστημα. Πιέστε ένα συγκεκριμένο πλήκτρο για να εκκινήσετε και να τερματίσετε μια συνομιλία, έτσι η δυνατότητα ονομάζεται Πάτημα για ομιλία.

Για να μπορέσετε να χρησιμοποιήσετε τη δυνατότητα, πρέπει να την ενεργοποιήσετε στο ακουστικό σας.

Διαδικασία

Βήμα 1 Πιέστε το Μενού .

Βήμα 2 Επιλέξτε Ρυθμίσεις  > Πάτημα για ομιλία.

Βήμα 3 Επιστημάνετε την επιλογή σας.

- Απενεργοποίηση (προεπιλογή): δεν μπορείτε να χρησιμοποιήσετε το Πάτημα για ομιλία.
- Ενεργοποίηση: μπορείτε να χρησιμοποιήσετε Πάτημα για ομιλία.

Βήμα 4 Πιέστε το Επιλέξτε για να αποθηκεύσετε τη ρύθμιση.

Σχετικά θέματα

[Χρησιμοποιήστε το πάτημα για να μιλήσετε](#), στη σελίδα 40

Ρύθμιση της έντασης κουδουνίσματος εισερχόμενης κλήσης

Διαδικασία



Ενώ το ακουστικό κουδουνίζει, πατήστε ένταση  προς τα πάνω ή προς τα κάτω.

Σχετικά θέματα

[Ρύθμιση της έντασης κουδουνίσματος από το μενού Ρυθμίσεις](#), στη σελίδα 65

Αλλαγή της έντασης σε μια κλήση

Διαδικασία



Κατά τη διάρκεια μιας κλήσης, πιέστε το Ένταση ήχου προς τα πάνω ή προς τα κάτω.



ΚΕΦΑΛΑΙΟ 9

Αξεσουάρ

- Υποστηριζόμενα σετ ακουστικών-μικροφώνου, στη σελίδα 83
- Σημαντικές πληροφορίες ασφαλείας για το σετ ακουστικών-μικροφώνου, στη σελίδα 83
- Ποιότητα ήχου, στη σελίδα 84

Υποστηριζόμενα σετ ακουστικών-μικροφώνου

Μπορείτε να χρησιμοποιήσετε αυτούς τους τύπους σετ ακουστικών-μικροφώνου με το ακουστικό σας:

- Σετ ακουστικών-μικροφώνου με βύσμα ήχου 3,5 mm

Προτείνουμε το Σετ ακουστικών-μικροφώνου Cisco σειρά 520. Για περισσότερες πληροφορίες, ανατρέξτε στην ενότητα <https://www.cisco.com/c/en/us/products/collaboration-endpoints/headset-500-series/index.html>.

- Σετ ακουστικών-μικροφώνου LE Bluetooth

Σχετικά θέματα

[Μενού Bluetooth](#), στη σελίδα 79

Σημαντικές πληροφορίες ασφαλείας για το σετ ακουστικών-μικροφώνου



Υψηλή ηχητική πίεση — Αποφύγετε την ακρόαση σε υψηλά επίπεδα έντασης για μεγάλο χρονικό διάστημα για να αποτρέψετε ενδεχόμενη απώλεια ακοής.

Όταν συνδέετε το σετ ακουστικών-μικροφώνου, μειώστε την ένταση ήχου του ηχείου του σετ ακουστικών μικροφώνου προτού φορέσετε το σετ ακουστικών-μικροφώνου. Εάν θυμάστε να μειώνετε την ένταση του ήχου προτού αφαιρέσετε το σετ ακουστικών μικροφώνου, η ένταση θα ξεκινά σε χαμηλότερα επίπεδα όταν συνδέετε ξανά το σετ ακουστικών-μικροφώνου.

Επιδεικνύετε προσοχή στο περιβάλλον σας. Κατά τη χρήση του σετ ακουστικών-μικροφώνου ενδέχεται να αποκλείσετε σημαντικούς εξωτερικούς ήχους, ιδιαίτερα σε καταστάσεις εκτάκτου ανάγκης ή σε θορυβώδη περιβάλλοντα. Μην χρησιμοποιείτε το σετ ακουστικών-μικροφώνου κατά την οδήγηση.

Μην αφήνετε το σετ ακουστικών-μικροφώνου ή τα καλώδιά του σε περιοχές όπου μπορεί να προκληθεί εμπλοκή και πτώση ανθρώπων ή κατοικίδιων ζώων. Εποπτεύετε πάντα τα παιδιά κοντά στο σετ ακουστικών-μικροφώνου ή στα καλώδιά του.

Ποιότητα ήχου

Εκτός από τη φυσική, μηχανική και τεχνική απόδοση, ο ήχος του σετ ακουστικών-μικροφώνου πρέπει να ακούγεται καλός στο χρήστη και στο συνομιλητή. Η ποιότητα ήχου είναι υποκειμενική και δεν μπορούμε να εγγυηθούμε την απόδοση των σετ ακουστικών-μικροφώνου. Ωστόσο, διάφορα σετ ακουστικών-μικροφώνου από κορυφαίους κατασκευαστές έχει αναφερθεί ότι έχουν καλή απόδοση με τα Cisco IP Τηλέφωνα.

Για περισσότερες πληροφορίες, βλ. https://www.cisco.com/c/en/us/products/unified-communications/uc_endpoints_accessories.html



ΚΕΦΑΛΑΙΟ 10

Αντιμετώπιση προβλημάτων

- Γενική αντιμετώπιση προβλημάτων, στη σελίδα 85
- Προβολή της κατάστασης του ακουστικού, στη σελίδα 87
- Επαναφορά ρυθμίσεων του ακουστικού, στη σελίδα 88

Γενική αντιμετώπιση προβλημάτων

Μπορείτε να χρησιμοποιήσετε αυτό το κεφάλαιο για την αντιμετώπιση συνηθισμένων προβλημάτων που μπορεί να συναντήσετε.

Το ακουστικό δεν ενεργοποιείται

Πρόβλημα

Το ακουστικό έχει εγκατεστημένη μια μπαταρία, αλλά δεν ενεργοποιείται.

Αιτία

Η μπαταρία δεν έχει επαρκή φόρτιση ή η μπαταρία έχει αποτύχει.

Λύση

1. Τοποθετήστε το ακουστικό στο φορτιστή και Παρακολουθήστε το. Εάν η οθόνη ανάψει μετά από λίγα λεπτά, η μπαταρία εξαντλήθηκε και πρέπει να φορτιστεί πλήρως. Μπορείτε να επιβεβαιώσετε

τη στάθμη μπαταρίας από την οθόνη Μενού  > Ρυθμίσεις  > Κατάστασημενού ενώ το ακουστικό βρίσκεται στο φορτιστή.

Αυτό συμβαίνει εάν το ακουστικό δεν έχει χρησιμοποιηθεί για μεγάλο χρονικό διάστημα.

2. Εάν το ακουστικό δεν ενεργοποιείται μετά από 10 λεπτά στο φορτιστή, αφαιρέστε την μπαταρία και αντικαταστήστε την με μια μπαταρία που γνωρίζετε ότι είναι φορτισμένη. Εάν το ακουστικό λειτουργεί τώρα, η μπαταρία ενδέχεται να έχει αποτύχει.

Το ακουστικό δεν παραμένει ενεργό

Πρόβλημα

Το ακουστικό δεν θα παραμείνει ενεργοποιημένο όταν δεν είναι τοποθετημένο στη βάση φόρτισης. Όταν βρίσκεται στη βάση φόρτισης, το ακουστικό ανάβει.

Λύση

Ελέγξτε:

- Το ακουστικό έχει εγκατεστημένη μια μπαταρία; Μπορείτε να χρησιμοποιήσετε το ακουστικό στη βάση χωρίς μπαταρία, αλλά χρειάζεται την μπαταρία μόλις την αφαιρέσετε από το λίκνο.
- Εάν το ακουστικό είναι νέο, έχει αφαιρεθεί η πλαστική ετικέτα πέρα από τις επαφές μπαταριών;
- Έχετε προσπαθήσει να χρησιμοποιήσετε το ακουστικό με μια φορτισμένη μπαταρία από ένα άλλο ακουστικό;

Το ακουστικό δεν κουδουνίζει

Πρόβλημα

Το τηλέφωνο μπορεί να λαμβάνει κλήσεις, αλλά δεν ακούγεται ήχος κλήσης.

Αιτία

Το τηλέφωνο μπορεί να βρίσκεται σε αθόρυβη λειτουργία χωρίς μηνύματα και το εικονίδιο αθόρυβης λειτουργίας  προβάλλεται στην κεφαλίδα της οθόνης.

Λύση

- Αυξήστε την ένταση ήχου από το μενού Ρυθμίσεις .
- Πιέστε και κρατήστε πατημένο το πλήκτρο δίσωσης (#) για δύο δευτερόλεπτα ενώ το τηλέφωνο είναι σε αδράνεια για να απενεργοποιήσετε την αθόρυβη λειτουργία.

Το ακουστικό δεν ανταποκρίνεται σε πατήματα πλήκτρων

Πρόβλημα

Δεν συμβαίνει τίποτα με το πάτημα ενός πλήκτρου στο ακουστικό.

Αιτία

Το πληκτρολόγιο είναι μάλλον κλειδωμένο.

Λύση

Πατήστε και κρατήστε πατημένο το πλήκτρο με τον αστερίσκο (*) 2 δευτερόλεπτα για να ξεκλειδώσετε το πληκτρολόγιο.

Η οθόνη του ακουστικού προβάλλει το μήνυμα «Αναζήτηση»

Πρόβλημα

Το ακουστικό προβάλλει το μήνυμα Αναζήτηση.

Αιτία

Το ακουστικό είναι πολύ μακριά από τον πλησιέστερο σταθμό βάσης ή ο σταθμός βάσης δεν είναι ενεργός.



Λύση

- Εάν το ακουστικό έχει παραμείνει στάσιμο, ο σταθμός βάσης μπορεί να επανεκκινείται ή να είναι ανενεργός.
 1. Περιμένετε μερικά λεπτά για να δείτε εάν το ακουστικό μπορεί να επικοινωνήσει με τον σταθμό βάσης.
 2. Εάν το πρόβλημα δεν επιλυθεί, ελέγξτε ότι ο σταθμός βάσης έχει ρεύμα.
- Εάν το ακουστικό έχει μεταφερθεί τριγύρω, μπορεί να είναι εκτός εμβέλειας του σταθμού βάσης.
 - Βραχυπρόθεσμη λύση: μετακινήστε το ακουστικό πιο κοντά στον σταθμό βάσης.

Προβολή της κατάστασης του ακουστικού

Μπορείτε να δείτε την κατάσταση του ακουστικού σας για να σας βοηθήσει στην αντιμετώπιση προβλημάτων. Οι πληροφορίες περιλαμβάνουν την έκδοση υλικολογισμικού που έχει εγκατασταθεί στο ακουστικό, καθώς και πληροφορίες σχετικά με τον συνδεδεμένο σταθμό βάσης.



Διαδικασία

-
- Βήμα 1 Πιέστε Μενού .
- Βήμα 2 Επιλέξτε Ρυθμίσεις  > Κατάσταση.
-

Επαναφορά ρυθμίσεων του ακουστικού

Ο διαχειριστής σας μπορεί να σας ζητήσει να επαναφέρετε το ακουστικό σας. Όταν συμβεί αυτό, οι ρυθμίσεις χρήστη (για παράδειγμα, το Μενού ρυθμίσεων, Τοπικές επαφές, Ταχείες κλήσεις) διαγράφονται, αλλά το ακουστικό παραμένει καταχωρισμένο στον σταθμό βάσης.

Διαδικασία

- Βήμα 1 Πιέστε Μενού .
- Βήμα 2 Επιλέξτε Ρυθμίσεις  > Επαναφορά ρυθμίσεων.
- Βήμα 3 Πιέστε Ναι για επιβεβαίωση και επαναφορά.
- Βήμα 4 Εάν σας ζητηθεί, πληκτρολογήστε τον κωδικό PIN του ακουστικού.
- Βήμα 5 Πατήστε **Ok**.
-



ΚΕΦΑΛΑΙΟ 11

Ασφάλεια και προστασία προϊόντος

- Πληροφορίες ασφάλειας και απόδοσης, στη σελίδα 89
- Δηλώσεις συμμόρφωσης, στη σελίδα 93
- Επισκόπηση θεμάτων ασφαλείας σχετικά με τα προϊόντα της Cisco, στη σελίδα 97
- Σημαντικές πληροφορίες στο διαδίκτυο, στη σελίδα 98

Πληροφορίες ασφάλειας και απόδοσης

Διαβάστε τις ακόλουθες πληροφορίες σχετικά με την ασφάλεια, πριν εγκαταστήσετε ή χρησιμοποιήσετε το τηλέφωνο IP σας.



Κίνδυνος

ΣΗΜΑΝΤΙΚΕΣ ΟΔΗΓΙΕΣ ΑΣΦΑΛΕΙΑΣ

Αυτό το προειδοποιητικό σύμβολο σημαίνει κίνδυνος. Βρίσκεστε σε κατάσταση που μπορεί να προκαλέσει τραυματισμό. Πριν εργαστείτε σε οποιονδήποτε εξοπλισμό, να έχετε υπόψη σας τους κινδύνους που σχετίζονται με τα ηλεκτρικά κυκλώματα και να έχετε εξοικειωθεί με τις συνήθεις πρακτικές για την αποφυγή ατυχημάτων. Χρησιμοποιήστε τον αριθμό δήλωσης που παρέχεται στο τέλος κάθε προειδοποίησης για να εντοπίσετε τη μετάφρασή του στις μεταφρασμένες προειδοποιήσεις ασφαλείας που συνοδεύουν τη συσκευή. Δήλωση 1071

ΦΥΛΑΞΤΕ ΑΥΤΕΣ ΤΙΣ ΟΔΗΓΙΕΣ

Για να δείτε τις μεταφράσεις των προειδοποιήσεων που εμφανίζονται σε αυτή τη δημοσίευση, ανατρέξτε στον αριθμό δήλωσης στο έγγραφο Ρυθμιστική συμμόρφωση και πληροφορίες ασφαλείας—*Cisco IP DECT* σειράς 6800 στην εξής ηλεκτρονική διεύθυνση: https://www.cisco.com/c/dam/en/us/td/docs/voice_ip_comm/cuipph/MPP/6800-DECT/RCSI/RCSI-0366-book.pdf



Κίνδυνος

Διαβάστε τις οδηγίες εγκατάστασης πριν τη χρήση, εγκατάσταση ή σύνδεση του συστήματος με την πηγή τροφοδοσίας. Δήλωση 1004



Κίνδυνος

Η υπηρεσία Φωνή μέσω IP (VoIP) και η κλήση έκτακτης ανάγκης δεν λειτουργούν αν η ηλεκτρική τροφοδοσία διακοπεί ή παρουσιάζει διαταραχές. Αφού αποκατασταθεί η ηλεκτρική τροφοδοσία μπορεί να χρειαστεί να επαναφέρετε ή να διαμορφώσετε εκ νέου τον εξοπλισμό για να αποκτήσετε πρόσβαση στην υπηρεσία VoIP και κλήσης έκτακτης ανάγκης. Στις ΗΠΑ, ο αριθμός έκτακτης ανάγκης είναι 911. Πρέπει να γνωρίζετε τον αριθμό έκτακτης ανάγκης στη χώρα σας. Δήλωση 361



Κίνδυνος

Η διάθεση του προϊόντος στο τέλος της ωφέλιμης διάρκειας ζωής του πρέπει να γίνεται σύμφωνα με την ισχύουσα νομοθεσία και τους κανονισμούς κάθε χώρας. Δήλωση 1040



Κίνδυνος

Ο συνδυασμός φισ-πρίζας πρέπει να είναι προσπελάσιμος ανά πάσα στιγμή, επειδή αποτελεί το κύριο μέσο αποσύνδεσης από το ρεύμα. Δήλωση 1019

Οδηγίες ασφαλείας

Παρακάτω αναφέρονται οδηγίες ασφαλείας για τη χρήση του Cisco IP DECT σειράς 6800 σε συγκεκριμένα περιβάλλοντα:

- Μη χρησιμοποιείτε το προϊόν ως κύριο εργαλείο επικοινωνίας σε περιβάλλοντα υπηρεσιών υγείας, καθώς μπορεί να χρησιμοποιεί μη ρυθμιζόμενη ζώνη συχνοτήτων που είναι ευαίσθητη σε παρεμβολές από άλλες συσκευές ή άλλον εξοπλισμό.
- Η χρήση ασύρματων συσκευών σε νοσοκομεία περιορίζεται στα όρια που ορίζονται από το κάθε νοσοκομείο.
- Η χρήση ασύρματων συσκευών σε επικίνδυνες τοποθεσίες περιορίζεται στα όρια που ορίζονται από τους υπεύθυνους ασφαλείας σε αυτά τα περιβάλλοντα.
- Η χρήση ασύρματων συσκευών σε αεροσκάφη διέπεται από την Ομοσπονδιακή Διοίκηση Αεροπλοΐας (FAA).

Παρατηρήσεις ασφαλείας μπαταρίας

Αυτές οι παρατηρήσεις ασφαλείας μπαταρίας ισχύουν για τις μπαταρίες που είναι εγκεκριμένες για το Cisco IP DECT σειράς 6800.



Κίνδυνος

Σε περίπτωση εσφαλμένης αντικατάστασης της μπαταρίας υπάρχει κίνδυνος έκρηξης. Αντικαθιστάτε τη μπαταρία μόνο με μπαταρία ίδιου ή ισοδύναμου τύπου που συστήνεται από τον κατασκευαστή. Απορρίψτε τις χρησιμοποιημένες μπαταρίες σύμφωνα με τις οδηγίες του κατασκευαστή. Δήλωση 1015



Κίνδυνος

Μην αγγίζετε ή γεφυρώνετε τις μεταλλικές επαφές πάνω στην μπαταρία. Η ακούσια εκφόρτιση των μπαταριών μπορεί να προκαλέσει σοβαρά εγκαύματα. Δήλωση 341



Κίνδυνος

Κίνδυνος έκρηξης: Μη φορτίζετε την μπαταρία του τηλεφώνου σε περιβάλλον με πιθανότητα έκρηξης. Δήλωση 431



Κίνδυνος

Οι μπαταρίες ιόντων λιθίου έχουν περιορισμένη διάρκεια ζωής. Οποιαδήποτε μπαταρία ιόντων λιθίου παρουσιάζει οποιαδήποτε ένδειξη βλάβης, συμπεριλαμβανομένης της διόγκωσης, πρέπει να απορρίπτεται κατάλληλα αμέσως.



Προσοχή

- Μην εκθέτετε τη μονάδα μπαταρίας σε φωτιά ή νερό. Η μπαταρία μπορεί να εκραγεί αν τοποθετηθεί σε φωτιά.
- Μην αποσυναρμολογείτε, σπάζετε, τρυπάτε ή καίτε τη συστοιχία μπαταρίας.
- Να χειρίζεστε μια μπαταρία που παρουσιάζει ζημιά ή διαρροή με εξαιρετική προσοχή. Αν έλθετε σε επαφή με τον ηλεκτρολύτη, να πλύνετε την εκτεθειμένη περιοχή με σαπούνι και νερό. Αν ο ηλεκτρολύτης έχει έλθει σε επαφή με το μάτι, να ξεπλύνετε το μάτι με νερό για 15 λεπτά και να αναζητήσετε ιατρική παρακολούθηση.
- Μη φορτίζετε τη μονάδα μπαταρίας αν η θερμοκρασία περιβάλλοντος υπερβεί τους 104 βαθμούς Φαρενάιτ (40 βαθμούς Κελσίου).
- Μην εκθέτετε τη μονάδα μπαταρίας σε υψηλές θερμοκρασίες αποθήκευσης (πάνω από 140 βαθμούς Φαρενάιτ, 60 βαθμούς Κελσίου).
- Κατά την απόρριψη μιας μονάδας μπαταρίας, επικοινωνήστε με τον πάροχο διάθεσης αποβλήτων της περιοχής σας σχετικά με τους τοπικούς περιορισμούς για τη διάθεση ή την ανακύκλωση μπαταριών.

Για να λάβετε μια μπαταρία, επικοινωνήστε με τον αντιπρόσωπο της περιοχής σας. Να χρησιμοποιείτε μόνο μπαταρίες που έχουν αριθμό εξαρτήματος Cisco.

Διακοπή ρεύματος

Η προσβασιμότητα σε υπηρεσίες έκτακτης ανάγκης μέσω του τηλεφώνου, εξαρτάται από την τροφοδοσία των σταθμών βάσης. Εάν υπάρχει διακοπή στην τροφοδοσία ρεύματος, δεν θα είναι δυνατή η κλήση υπηρεσιών και της υπηρεσίας κλήσεων εκτάκτου ανάγκης μέχρι να αποκατασταθεί η τροφοδοσία. Στην περίπτωση διακοπής ρεύματος, μπορεί να χρειαστεί να επαναφέρετε ή να διαμορφώσετε ξανά τον εξοπλισμό πριν μπορέσετε να χρησιμοποιήσετε την υπηρεσία ή την υπηρεσία κλήσεων εκτάκτου ανάγκης.

Ρυθμιστικοί τομείς

Η ραδιοσυχνότητα (RF) για το ακουστικό ελέγχεται από το σταθμό βάσης. Ο σταθμός βάσης έχει ρυθμιστεί για έναν συγκεκριμένο κανονιστικό τομέα. Αν χρησιμοποιείτε αυτό το τηλέφωνο εκτός του ρυθμισμένου κανονιστικού τομέα, το τηλέφωνο δεν θα λειτουργεί σωστά, και μπορεί να παραβιάσετε τους τοπικούς κανονισμούς.

Περιβάλλοντα υπηρεσιών υγείας

Αυτό το προϊόν δεν είναι ιατρική συσκευή και χρησιμοποιεί μη αδειοδοτημένη ζώνη συχνοτήτων που είναι ευαίσθητη σε παρεμβολές από άλλες συσκευές ή άλλον εξοπλισμό.

Χρήση εξωτερικών συσκευών

Οι παρακάτω πληροφορίες ισχύουν όταν χρησιμοποιείτε εξωτερικές συσκευές με το ακουστικό DECT.

Η Cisco συνιστά τη χρήση εξωτερικών συσκευών (όπως σεντ ακουστικών-μικροφώνου) καλής ποιότητας που έχουν θωρακιστεί για εκπομπή μη επιθυμητών σημάτων ραδιοσυχνότητας (RF) και ακουστικής συχνότητας (AF).

Ανάλογα με την ποιότητα αυτών των συσκευών και την εγγύητά τους σε άλλες συσκευές όπως κινητά τηλέφωνα ή συσκευές αμφίπλευρων ραδιοεπικοινωνιών, ενδεχομένως να εξακολουθεί να ακούγεται κάποιος θόρυβος. Σε αυτές τις περιπτώσεις, η Cisco συνιστά να κάνετε μία ή περισσότερες από τις παρακάτω ενέργειες:

- Απομακρύνετε την εξωτερική συσκευή από την πηγή εκπομπής σημάτων ραδιοσυχνότητας ή ακουστικής συχνότητας.
- Τοποθετήστε τα καλώδια της εξωτερικής συσκευής μακριά από την πηγή εκπομπής σημάτων ραδιοσυχνότητας ή ακουστικής συχνότητας.
- Χρησιμοποιήστε θωρακισμένα καλώδια για την εξωτερική συσκευή ή χρησιμοποιήστε καλώδια με καλύτερη θωράκιση ή σύνδεσμο.
- Μειώστε το μήκος του καλωδίου της εξωτερικής συσκευής.
- Τοποθετήστε φερρίτη ή άλλο παρόμοιο υλικό στα καλώδια της εξωτερικής συσκευής.

Η Cisco δεν μπορεί να εγγυηθεί την απόδοση του συστήματος επειδή δεν είναι σε θέση να ελέγξει την ποιότητα των εξωτερικών συσκευών, των καλωδίων και των συνδέσμων. Το σύστημα θα λειτουργεί ικανοποιητικά εφόσον συνδέσετε κατάλληλες συσκευές χρησιμοποιώντας καλώδια και συνδέσμους καλής ποιότητας.



Προσοχή

Στις χώρες της Ευρωπαϊκής Ένωσης, χρησιμοποιείτε μόνο εξωτερικά σεντ ακουστικών-μικροφώνου που είναι πλήρως συμβατά με την οδηγία περί ηλεκτρομαγνητικής συμβατότητας (EMC) [89/336/EK].

Συμπεριφορά συστήματος κατά τη διάρκεια συμφόρησης δικτύου

Οποδήποτε υποβαθμίζει την απόδοση δικτύου μπορεί να επηρεάσει την ποιότητα φωνής του τηλεφώνου και, σε ορισμένες περιπτώσεις, μπορεί να προκαλέσει τη διακοπή μιας κλήσης. Στις αιτίες υποβάθμισης δικτύου μπορούν να περιλαμβάνονται, ενδεικτικά, οι παρακάτω δραστηριότητες:

- Διαχειριστικές εργασίες, όπως εσωτερική σάρωση θύρας ή σάρωση ασφαλείας
- Επιθέσεις που σημειώνονται στο δίκτυό σας, όπως επίθεση άρνησης υπηρεσιών (Denial of Service)

Δηλώσεις συμμόρφωσης

Δηλώσεις συμμόρφωσης για την Ευρωπαϊκή Ένωση

Σήμανση CE

Η κάτωθι σήμανση CE επισυνάπτεται στον εξοπλισμό και τη συσκευασία.



Δήλωση συμμόρφωσης σε ραδιοσυχνότητες για την Ευρωπαϊκή Ένωση

Αυτή η συσκευή έχει αξιολογηθεί και διαπιστώθηκε ότι συμμορφώνεται με την οδηγία περί ηλεκτρομαγνητικών πεδίων της ΕΕ 2014/53/ΕΕ.

Δηλώσεις συμμόρφωσης για τις ΗΠΑ

Γενική συμμόρφωση έκθεσης σε ραδιοσυχνότητες

Αυτή η συσκευή έχει αξιολογηθεί και διαπιστώθηκε ότι συμμορφώνεται με τα όρια ICNIRP (Διεθνής επιτροπή για την προστασία από μη ιονίζουσα ακτινοβολία) για έκθεση ανθρώπων σε ραδιοσυχνότητες.

Συσκευή ραδιοεπικοινωνίας Μέρος 15



Προσοχή

Η συσκευή ραδιοεπικοινωνίας Μέρος 15 λειτουργεί βάσει μη παρεμβολής με άλλες συσκευές που λειτουργούν στην ίδια συχνότητα. Τυχόν αλλαγές ή τροποποιήσεις στο εν λόγω προϊόν οι οποίες δεν είναι ρητά εγκεκριμένες από την Cisco, συμπεριλαμβανομένης της χρήσης κεραιών που δεν κατασκευάζονται από την Cisco, θα μπορούσαν να επιφέρουν την ακύρωση της άδειας λειτουργίας του εξοπλισμού από τον χρήστη.

Δηλώσεις συμμόρφωσης για τον Καναδά

Η συσκευή αυτή συμμορφώνεται με το(τα) βιομηχανικό(-ά) πρότυπο(-α) RSS με απαλλαγή άδειας. Η λειτουργία υπόκειται στις εξής δυο συνθήκες: (1) η συσκευή αυτή δεν επιτρέπεται να προκαλεί παρεμβολή και (2) η συσκευή αυτή πρέπει να δέχεται οποιαδήποτε παρεμβολή, συμπεριλαμβανομένης της παρεμβολής που μπορεί να προκαλέσει μη επιθυμητή λειτουργία της συσκευής. Κατά τη χρήση αυτού του τηλεφώνου η ιδιωτικότητα των επικοινωνιών δεν είναι διασφαλισμένη.

Αυτό το προϊόν καλύπτει τις ισχύουσες τεχνικές προδιαγραφές του Καναδά περί Καινοτομίας, Επιστήμης και Οικονομικής Ανάπτυξης.

Avis de Conformité Canadien

Cet appareil est conforme aux normes RSS exemptes de licence RSS d'Industry Canada. Le fonctionnement de cet appareil est soumis à deux conditions : (1) ce périphérique ne doit pas causer d'interférence et (2) ce périphérique doit supporter les interférences, y compris celles susceptibles d'entraîner un fonctionnement non souhaitable de l'appareil. La προστασία des επικοινωνιών ne μπορεί να ΠΑΣ ύπαρξης assurée κατά de την de ce τηλέφωνο.

Le présent produit est conforme aux spécifications techniques applicables d'Innovation, Sciences et Développement économique Canada.

ενική συμμόρφωση έκθεσης σε ραδιοσυχνότητες για τον Καναδά

Η ΣΥΣΚΕΥΗ ΚΑΛΥΠΤΕΙ ΤΑ ΟΡΙΑ ΠΟΥ ΑΝΑΦΕΡΟΝΤΑΙ ΣΤΟ ISED RSS-102 R5 ΓΙΑ ΤΗΝ ΕΚΘΕΣΗ ΣΕ ΡΑΔΙΟΚΥΜΑΤΑ

Η συσκευή σας περιλαμβάνει ραδιοφωνικό πομπό και δέκτη. Έχει σχεδιαστεί να μην υπερβαίνει τα όρια έκθεσης σε ραδιοκύματα (ηλεκτρομαγνητικά πεδία ραδιοσυχνοτήτων) του γενικού πληθυσμού (μη ελεγχόμενο) όπως αναφέρονται στο RSS-102 το οποίο αναφέρεται στον Κώδικα ασφάλειας και υγείας 6 του Καναδά και περιλαμβάνει ένα σημαντικό περιθώριο ασφαλείας, σχεδιασμένο να διασφαλίζει την ασφάλεια όλων των προσώπων, ανεξαρτήτως ηλικίας και κατάστασης της υγείας.

Ως τέτοια τα συστήματα έχουν σχεδιαστεί να λειτουργούν με τρόπο που αποτρέπει την επαφή μεταξύ των κεραιών και του τελικού χρήστη. Συστήνεται η τοποθέτηση του συστήματος σε τοποθεσία όπου οι κεραιές βρίσκονται κατ' ελάχιστον στην ελάχιστη απόσταση που ορίζεται από το χρήστη, σύμφωνα με τις ρυθμιστικές οδηγίες που αφορούν στη μείωση της συνολικής έκθεσης για το χρήστη ή χειριστή.

Η συσκευή έχει ελεγχθεί και βρέθηκε σύμφωνη με τους ισχύοντες κανονισμούς στα πλαίσια της διαδικασίας πιστοποίησης περί ραδιοσυχνοτήτων.

Déclaration d'Exposition aux RF Canadienne

CE PÉRIPHÉRIQUE RESPECTE LES LIMITES DÉCRITES PAR LA NORME RSS-102 R5 D'EXPOSITION À DES ONDES RADIO

Votre appareil comprend un émetteur et un récepteur radio. Il est conçu pour ne pas dépasser les limites applicables à la population générale (ne faisant pas l'objet de contrôles périodiques) d'exposition à des ondes radio (champs électromagnétiques de fréquences radio) comme indiqué dans la norme RSS-102 qui sert de référence au règlement de sécurité n°6 sur l'état de santé du Canada et inclut une marge de sécurité importantes conçue pour garantir la sécurité de toutes les personnes, quels que soient leur âge et état de santé.

En tant que tels, les systèmes sont conçus pour être utilisés en évitant le contact avec les antennes par l'utilisateur final. Il est recommandé de positionner le système à un endroit où les antennes peuvent demeurer à au moins

une distance minimum préconisée de l'utilisateur, conformément aux instructions des réglementations qui sont conçues pour réduire l'exposition globale de l'utilisateur ou de l'opérateur.

Le périphérique a été testé et déclaré conforme aux réglementations applicables dans le cadre du processus de certification radio.

Δηλώσεις συμμόρφωσης για τη Νέα Ζηλανδία

Γενική προειδοποίηση έγκρισης για σύνδεση (PTC)

Η χορήγηση μια έγκρισης τηλεπικοινωνίας για οποιοδήποτε στοιχείο του τερματικού εξοπλισμού υποδηλώνει ότι η Telecom έχει αποδεχτεί πως το στοιχείο συμμορφώνεται με τις ελάχιστες συνθήκες για σύνδεση στο δίκτυό της. Δεν υποδηλώνει έγκριση του προϊόντος από την Telecom, ούτε παρέχει οποιοδήποτε είδος εγγύησης. Πάνω από όλα, δεν παρέχει καμία διαβεβαίωση ότι οποιοδήποτε στοιχείο θα λειτουργεί σωστά από όλες τις απόψεις με ένα άλλο στοιχείο εξοπλισμού με έγκριση τηλεπικοινωνίας διαφορετικού κατασκευαστή ή μοντέλου, ούτε υπονοεί ότι οποιοδήποτε προϊόν είναι συμβατό με όλες τις υπηρεσίες δικτύου της Telecom.

Χρήση δικτύων IP με το PSTN

Το πρωτόκολλο Internet (IP) από τη φύση του εισάγει καθυστέρηση σε σήματα ομιλίας καθώς κάθε πακέτο δεδομένων διατυπώνεται και διευθυνσιοδοτείται. Τα πρότυπα πρόσβασης της Telecom συνιστούν οι προμηθευτές, οι σχεδιαστές και οι εγκαταστάτες που χρησιμοποιούν αυτή την τεχνολογία για κλήσεις ή από το PSTN να ανατρέχουν στις απαιτήσεις μοντέλου ITU E στον σχεδιασμό των δικτύων τους. Ο γενικός στόχος είναι η ελαχιστοποίηση της καθυστέρησης, της παραμόρφωσης και άλλων προβλημάτων μετάδοσης, ιδιαίτερα για εκείνες τις κλήσεις που εμπλέκουν δίκτυα κινητής τηλεφωνίας και διεθνή δίκτυα τα οποία υποφέρουν ήδη από εκτεταμένη καθυστέρηση.

Η χρήση συμπίεσης φωνής μέσω του PSTN

Λόγω της εκτεταμένης καθυστέρησης που παρατηρείται ήδη κατά την κλήση σε δίκτυα κινητής τηλεφωνίας και διεθνή δίκτυα, η οποία σε ορισμένο βαθμό προκαλείται λόγω της χρήσης τεχνολογιών συμπίεσης φωνής που εφαρμόζουν. Τα πρότυπα πρόσβασης Telecom θα εγκρίνουν μόνο την τεχνολογία φωνής G711 για χρήση με το PSTN. Το G711 είναι μια "στιγμιαία τεχνική κωδικοποίησης ομιλίας" ενώ το G729 και όλες οι παραλλαγές του θεωρούνται "σχεδόν στιγμιαία" εισάγοντας πρόσθετη καθυστέρηση στο σήμα ομιλίας.

Ακύρωση ηχούς

Οι ακυρώσεις ηχούς κατά κανόνα δεν απαιτούνται στο PSTN της Telecom διότι οι γεωγραφικές καθυστερήσεις είναι αποδεκτές όπου η απώλεια επιστροφής CPE διατηρείται εντός των ορίων έγκρισης τηλεπικοινωνίας. Ωστόσο, εκείνα τα ιδιωτικά δίκτυα που κάνουν χρήση τεχνολογίας φωνής μέσω IP (VoIP) απαιτείται να παρέχουν ακύρωση ηχούς για όλες τις φωνητικές κλήσεις. Το συνδυασμένο αποτέλεσμα καθυστέρησης μετατροπής ήχου/VoIP και καθυστέρησης δρομολόγησης IP μπορεί να προκαλέσει την απαίτηση χρόνου ακύρωσης ηχούς 64 mS.

Δηλώσεις συμμόρφωσης για την Ταϊβάνη

Δήλωση προειδοποίησης DGT

Αποφύγετε ηλεκτρομαγνητική παρεμβολή, τα προϊόντα απαγορεύονται για χρήση σε εξωτερικούς χώρους 5.25-5.35 MHz

Διατάξεις σχετικά με την προστασία από ηλεκτρομαγνητική παρεμβολή

- Διάταξη 12: Τα προϊόντα που έχουν πιστοποιηθεί σύμφωνα με τον κανονισμό CE, δεν επιτρέπεται να τροποποιούνται, να αντικαθίστανται ή να αλλάξουν οι προδιαγραφές τους χωρίς την άδεια του κατασκευαστή.
- Διάταξη 14: Η χρήση των προϊόντων δεν πρέπει να επηρεάζει την ασφάλεια πτήσεων και την επικοινωνία που είναι νόμιμη. Εάν υπάρχουν παρεμβολές, πρέπει να σταματήσουν οι λειτουργίες και να βελτιωθούν οι συνθήκες λειτουργίας.
- Η νόμιμη επικοινωνία, όπως η επικοινωνία σύμφωνα με τον νόμο, είναι η επικοινωνία χωρίς σύρμα.
- Τα προϊόντα πρέπει να αντέχουν στην παρεμβολή που προέρχεται από νόμιμη επικοινωνία ή βιομηχανική, επιστημονική ή ιατρική ηλεκτρομαγνητική παρεμβολή.

Τεχνικά χαρακτηριστικά των προϊόντων

- 4.7. Ηλεκτρομαγνητική παρεμβολή
- 4.7.5. Τα προϊόντα που λειτουργούν σε 5.25-5.35 MHz, είναι για χρήση σε εσωτερικούς χώρους.
- 4.7.6. Ηλεκτρομαγνητική παρεμβολή: Τα προϊόντα πρέπει να αντέχουν στην παρεμβολή που προέρχεται από νόμιμη επικοινωνία και να μην παρεμβολίζουν την επικοινωνία που είναι νόμιμη. Εάν υπάρχουν παρεμβολές, πρέπει να σταματήσουν οι λειτουργίες και να βελτιωθούν οι συνθήκες λειτουργίας.
- 4.7.7. Ηλεκτρομαγνητική παρεμβολή: Ο κατασκευαστής των προϊόντων πρέπει να εξασφαλίσει την σταθερότητα της συχνότητας, όπως απαιτείται από τον κατασκευαστή των προϊόντων, σύμφωνα με τις οδηγίες που περιλαμβάνονται στο βιβλίο οδηγιών, και να διασφαλίσει ότι τα προϊόντα λειτουργούν στην περιοχή συχνότητας που ορίζεται.

197048

Δήλωση συμμόρφωσης για την Αργεντινή

Advertencia

No utilizar una fuente de alimentación con características distintas a las expresadas ya que podría ser peligroso.

Δηλώσεις συμμόρφωσης για τη Βραζιλία

Άρθρο 6 - 506

Αυτός ο εξοπλισμός είναι συσκευή δευτερεύοντος τύπου, δεν προστατεύεται από επιβλαβείς παρεμβολές, ακόμη και αν οι παρεμβολές προκαλούνται από μια συσκευή του ίδιου τύπου και επίσης δεν μπορεί να προκαλέσει παρεμβολές σε συσκευές πρωτεύοντος τύπου.

Για περισσότερες πληροφορίες, ανατρέξτε στη σελίδα: <http://www.anatel.gov.br>

Este equipamento opera em caráter secundário, isto é, não tem direito a proteção contra interferência prejudicial, mesmo de estações do mesmo tipo, e não pode causar interferência a sistemas operando em caráter primário.

Τοποθεσία Anatel: <http://www.anatel.gov.br>

Απόφαση αρ. **303/2002** και αρ. **533/2009**

Αυτό το προϊόν είναι εγκεκριμένο από την Anatel, σύμφωνα με τις διαδικασίες που καθορίστηκαν από την Απόφαση αρ. 242/2000 και πληροί τις ισχύουσες τεχνικές προδιαγραφές, συμπεριλαμβανομένων των ορίων έκθεσης του Εύρους Ειδικής Απορρόφησης για ηλεκτρικά, μαγνητικά και ηλεκτρομαγνητικά πεδία ραδιοσυχνοτήτων, σύμφωνα με τις Αποφάσεις αρ. 303/2002 και αρ. 533/2009.

Resoluções no. 303/2002 e no. 533/2009

Este produto está homologado pela Anatel, de acordo com os procedimentos regulamentados pela Resolução no. 242/2000 e atende aos requisitos técnicos aplicados, incluindo os limites de exposição da Taxa de Absorção Específica referente a campos elétricos, magnéticos e eletromagnéticos de radiofrequência, de acordo com as Resoluções no. 303/2002 e no. 533/2009.

Δήλωση συμμόρφωσης για τη Σιγκαπούρη

**Complies with
IMDA Standards
DB101992**

Επισκόπηση θεμάτων ασφαλείας σχετικά με τα προϊόντα της Cisco

Το προϊόν αυτό περιέχει δυνατότητες κρυπτογράφησης και υπόκειται στη νομοθεσία των Η.Π.Α. και τοπικών περιοχών που διέπουν την εισαγωγή, την εξαγωγή, τη μεταφορά και τη χρήση. Η διακίνηση κρυπτογραφικών προϊόντων Cisco δεν υποδηλώνει την άδεια τρίτων για εισαγωγή, εξαγωγή, διανομή ή χρήση της κρυπτογράφησης. Εισαγωγείς, εξαγωγείς, διανομείς και χρήστες φέρουν την ευθύνη τήρησης των σχετικών νομοθεσιών. Με τη χρήση αυτού του προϊόντος, συμφωνείτε στην τήρηση των ισχυόντων νόμων και κανονισμών. Εάν δεν είστε σε θέση να τηρήσετε τη νομοθεσία, θα πρέπει να επιστρέψετε άμεσα το προϊόν.

Περαιτέρω πληροφορίες σχετικά με τους κανονισμούς εξαγωγών των Η.Π.Α. παρέχονται στη διεύθυνση <https://www.bis.doc.gov/policiesandregulations/ear/index.htm>.

Σημαντικές πληροφορίες στο διαδίκτυο

Συμφωνία άδειας χρήσης τελικού χρήστη

Η Συμφωνία άδειας χρήσης τελικού χρήστη (EULA) παρέχεται εδώ: <https://www.cisco.com/go/eula>

Ρυθμιστική συμμόρφωση και Πληροφορίες ασφαλείας

Η ρυθμιστική συμμόρφωση και οι πληροφορίες ασφαλείας (RCSI) παρέχονται εδώ:

https://www.cisco.com/c/dam/en/us/td/docs/voice_ip_comm/cuipph/MPP/6800-DECT/RCSI/RCSI-0366-book.pdf