

# CE9.15 Cisco TelePresence 用户指南 SX10 和 SX20



# 目录

## 本指南内容

<b>视频会议简介</b>	
主屏幕 .....	4
遥控器 (I) .....	5
遥控器 (II) .....	6
<b>视频呼叫</b>	
从联系人列表发出呼叫 .....	8
呼叫之前编辑联系人 .....	9
编辑呼叫速率, 然后发出呼叫 .....	10
使用姓名、号码或 IP 地址发出呼叫 .....	11
将其他参加者添加到现有呼叫 .....	12
断开会议参加者的连接 .....	13
接收呼叫 .....	14
在通话期间接收其他呼叫 .....	15
转接正在进行的呼叫 .....	16
更改屏幕的布局 .....	17
在会议中固定发言人 .....	18
允许参加者加入会议 .....	19
启用免打扰 .....	20
启用待机 .....	21
前转所有呼叫 .....	22
查找最近呼叫的呼叫详细信息 .....	23

<b>Intelligent Proximity</b>	
Cisco Proximity 超声波信号 .....	25
<b>内容共享</b>	
启动和停止演示 .....	27
在通话期间更改演示布局 .....	28
<b>预定的会议</b>	
加入预定会议 .....	30
<b>联系人</b>	
非通话期间, 将某人添加到收藏夹 .....	32
通话期间, 将某人添加到收藏夹 .....	33
<b>摄像机控制</b>	
查看摄像机设置 (本地摄像机) .....	35
远端摄像机控制 .....	36
移动本端视频 PiP .....	37
打开或关闭摄像机 .....	38
<b>设置</b>	
访问设置 .....	40

所有目录条目都是可点击的超链接, 点击即可打开相应的文章。

要在章节之间切换浏览, 可以单击侧边栏中的图标。

注意: 本用户指南中介绍的部分功能是可选的, 可能不适用于您的设备。

# 视频会议简介

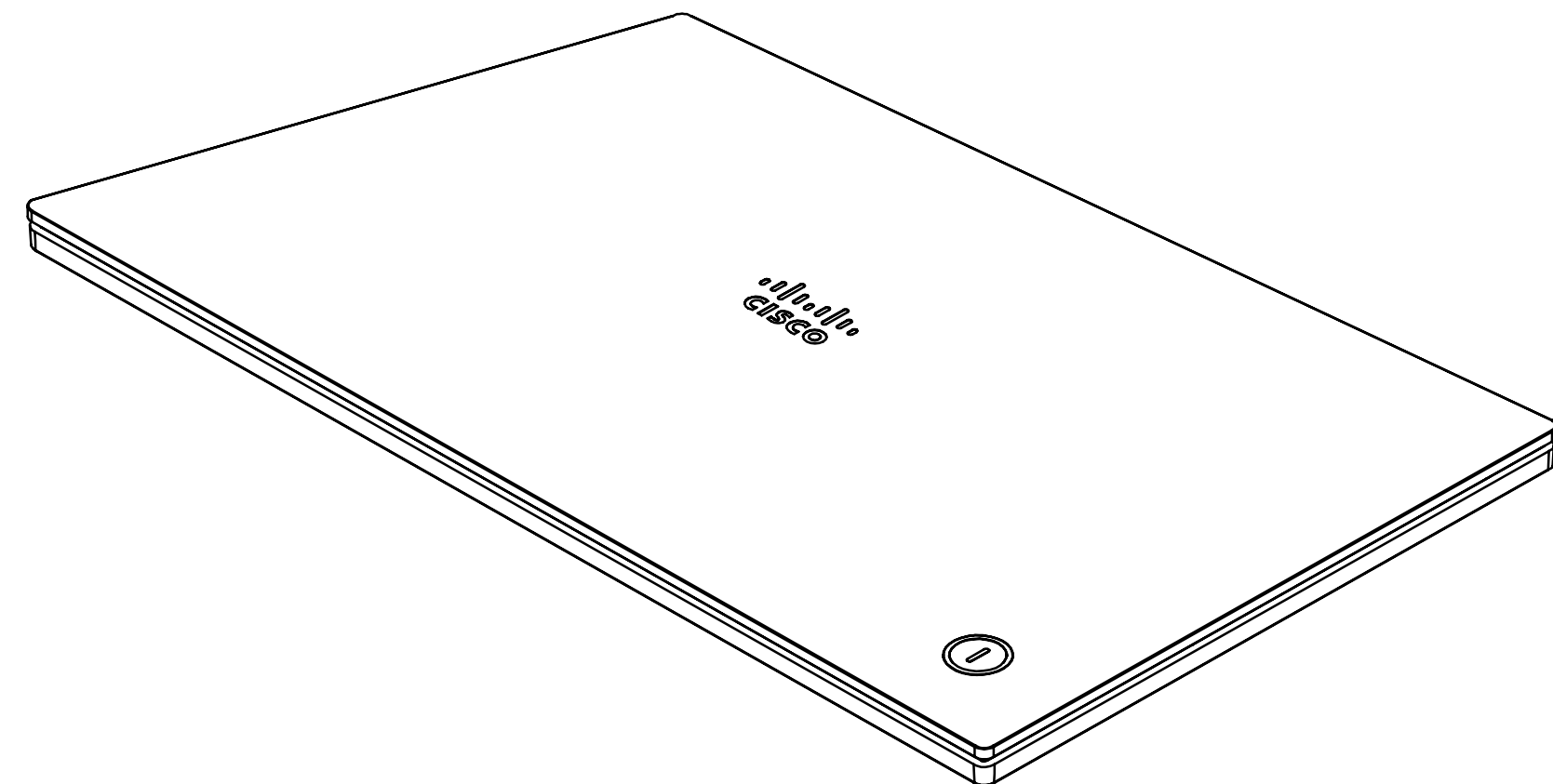
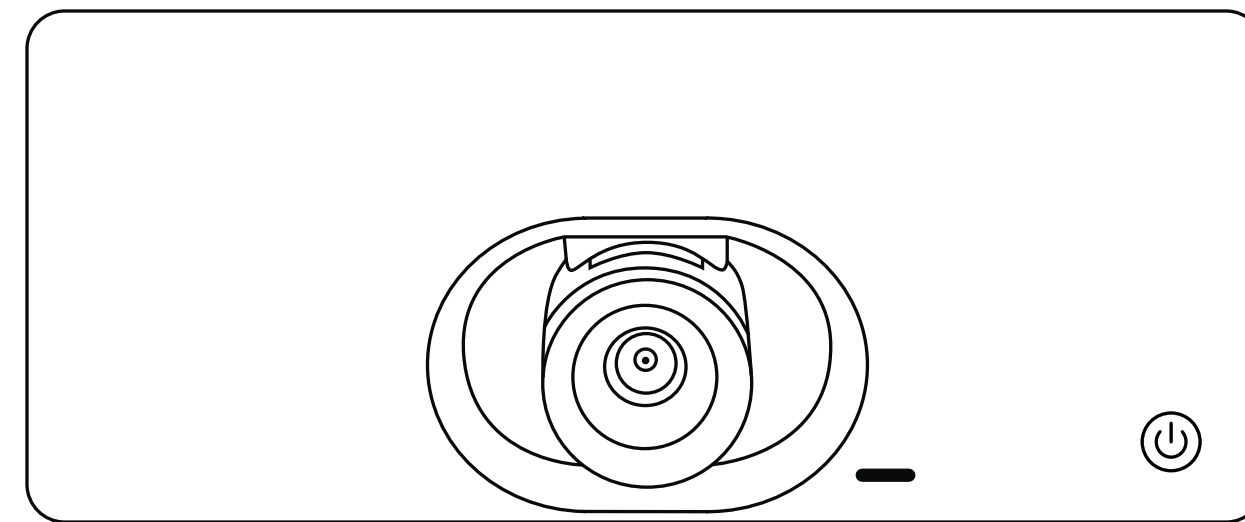

# 简介 主屏幕

## 操作提示

屏幕左上角的更多图标 (>) 可用于访问待机模式、系统信息和免打扰功能。

摄像机控制菜单图标位于显示屏的右上角。

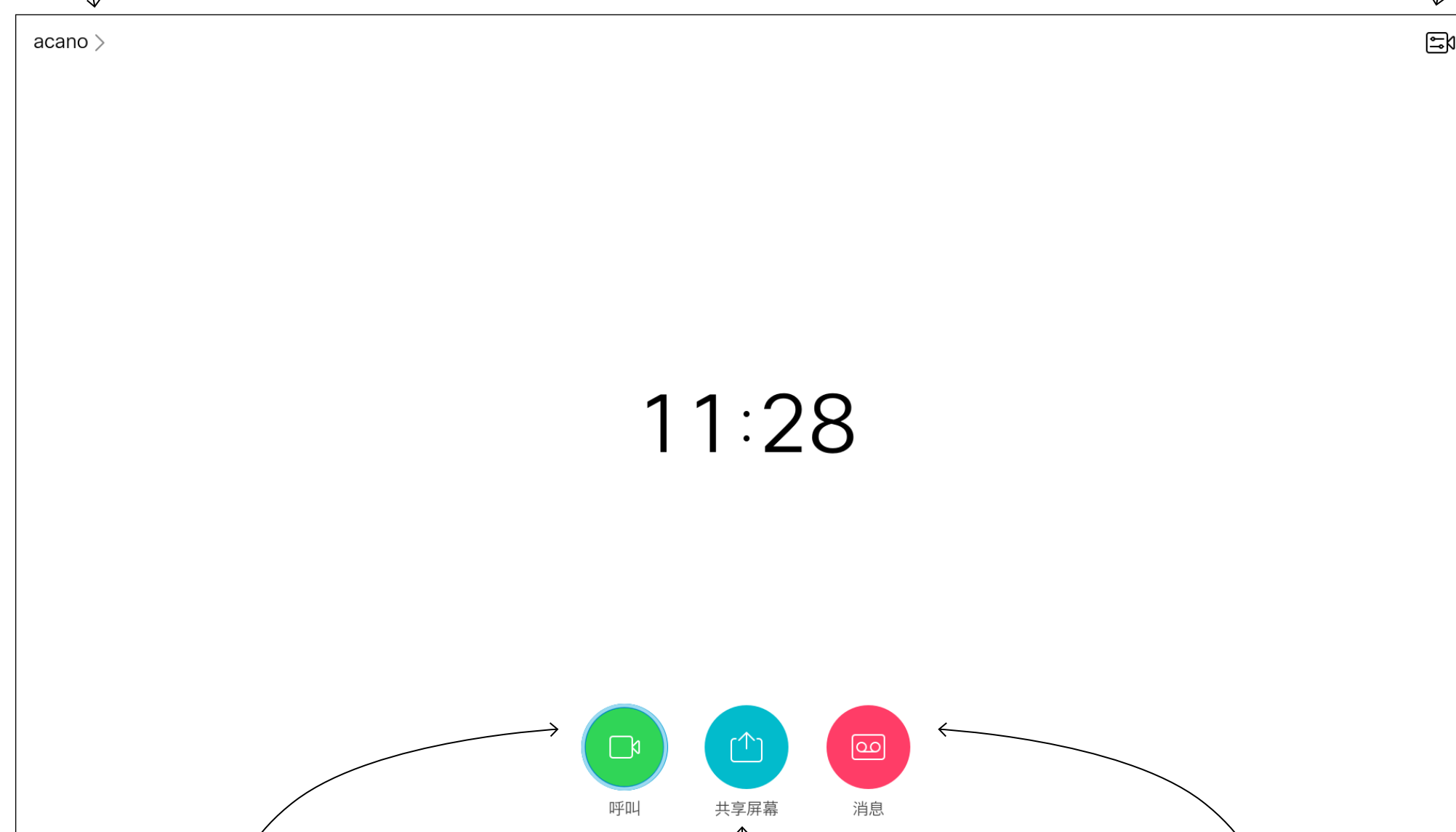

呼叫按钮位于显示屏左下方。

共享屏幕按钮位于显示屏右下方。

如果您的设备具有消息传送系统，可从此处访问消息。

使用遥控器的光标控件可在屏幕上四处移动，然后按确定/输入将打开所选菜单字段。

使用取消键将退出菜单（并返回到主屏幕），撤消任何更改。使用返回键将退回到上一步。

遥控器按钮将在以下页面进行说明。

Intelligent Proximity 功能允许您在自己的设备上以无线方式共享、查看和捕获视频设备的内容。您还可以使用自己的设备来控制视频设备中的呼叫。另请参阅[第 24 页上的“Intelligent Proximity”](#)。

提示：设置为“免打扰”时，铃声将被静音，并且其他人向您发出的呼叫将显示为未接呼叫。不过，您仍然可以随意发出呼叫。默认情况下，免打扰超时为 60 分钟（经过此时间后设备将恢复为正常运行），但您的视频支持团队可能会更改为其他设置。



# 简介 遥控器 (I)

## 操作提示



最顶部按键的左侧部分控制音量/值减小。  
最顶部按键的右侧部分控制音量/值增大。



要操作 字段选择器/光标键，请使用圆形区域的圆周键（左/右/上/下）。



确定/输入通过中心圆形键来完成。

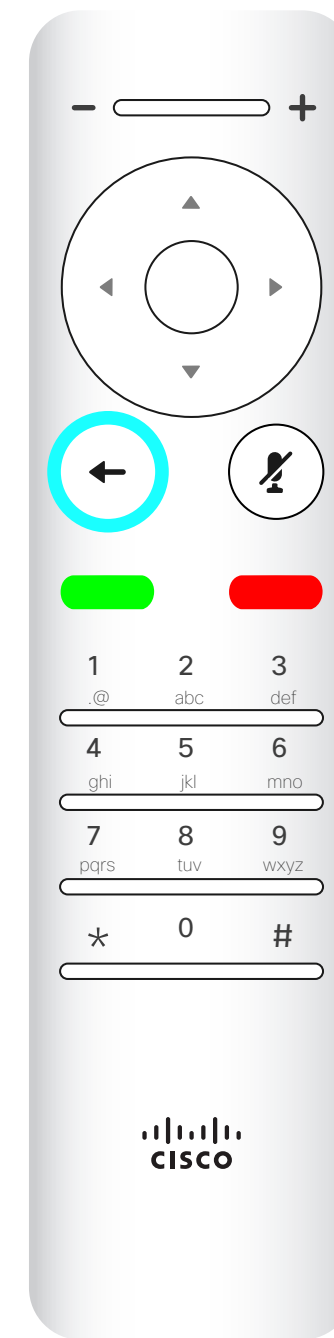

返回到上一步通过左侧的圆形键来完成

使用光标控件可在屏幕上四处移动，然后按确定/输入将打开所选菜单字段。  
使用取消键将退出菜单（并返回到主屏幕），撤消任何更改。使用返回键将退回到上一步。

# 简介 遥控器 (II)

## 操作提示

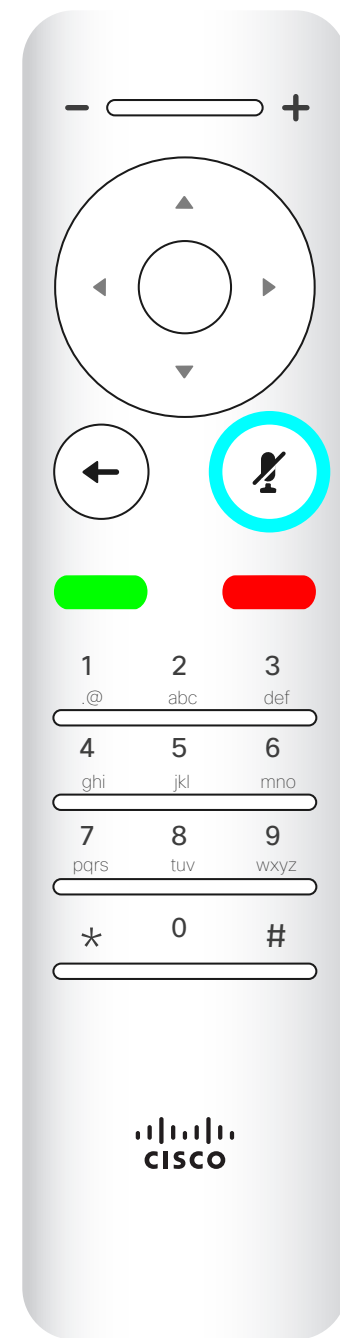

麦克风静音/取消静音是右侧的圆形键。



返回下方的绿色按键是发出呼叫/接听来电按钮。



“静音”键下方的键是拒绝来电 / 结束呼叫 / 取消 / 返回到主屏幕 (非通话期间)。

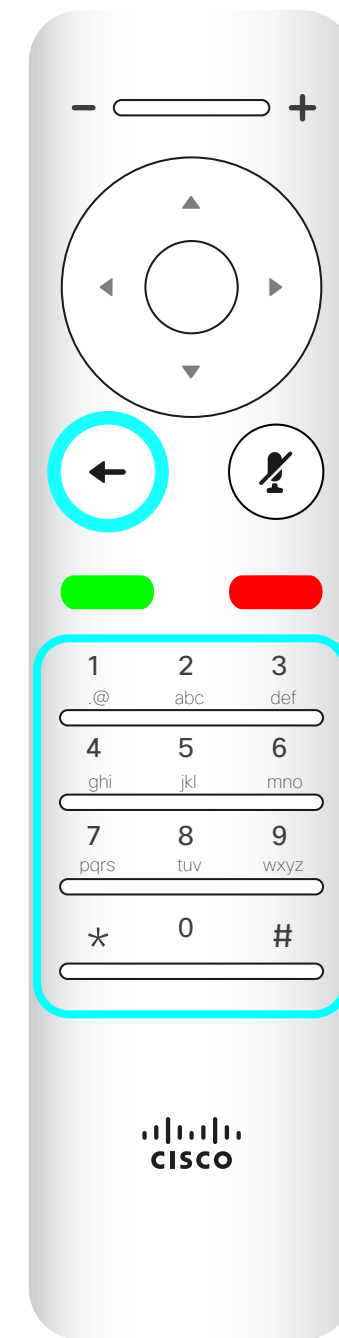

键盘用于向他人拨号或输入号码。数字 5 上有便于识别按键的凸起。

使用光标控件可在屏幕上四处移动，然后按确定/输入将打开所选菜单字段。  
使用取消键将退出菜单（并返回到主屏幕），撤消任何更改。使用返回键将退回到上一步。

# 视频呼叫

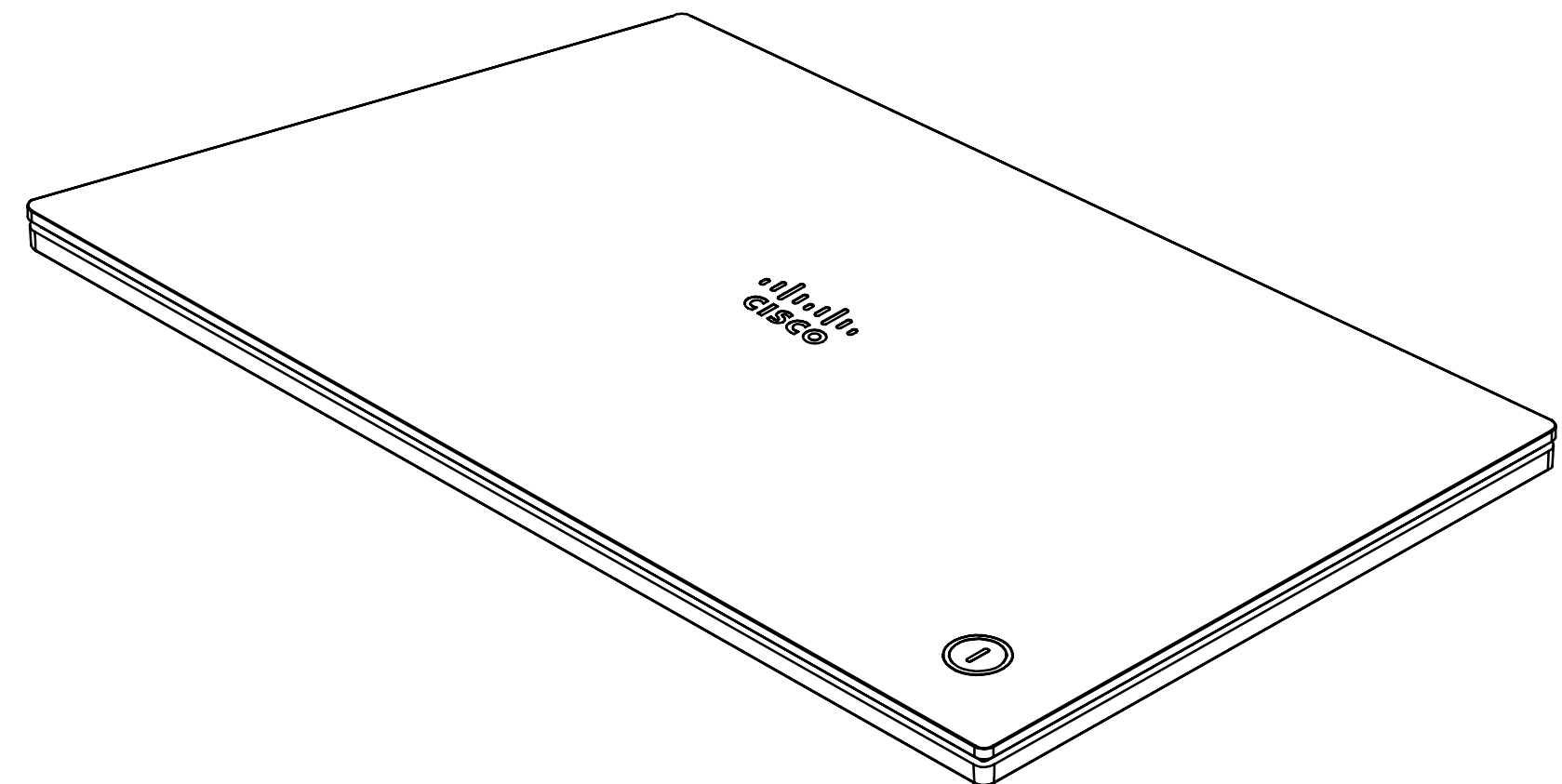
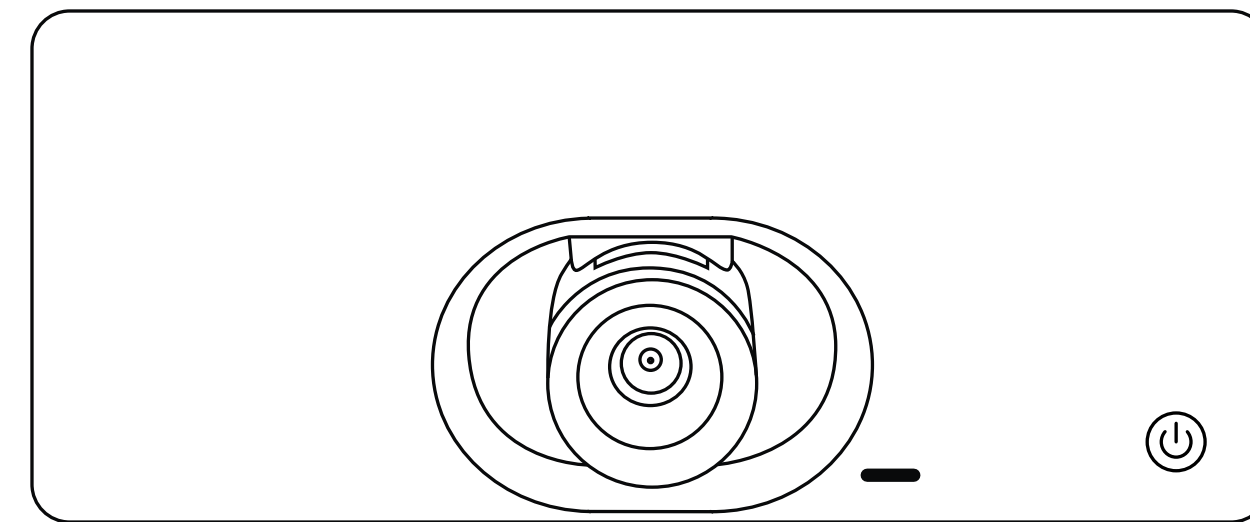

# 视频呼叫 从联系人列表发出呼叫

## 关于联系人列表

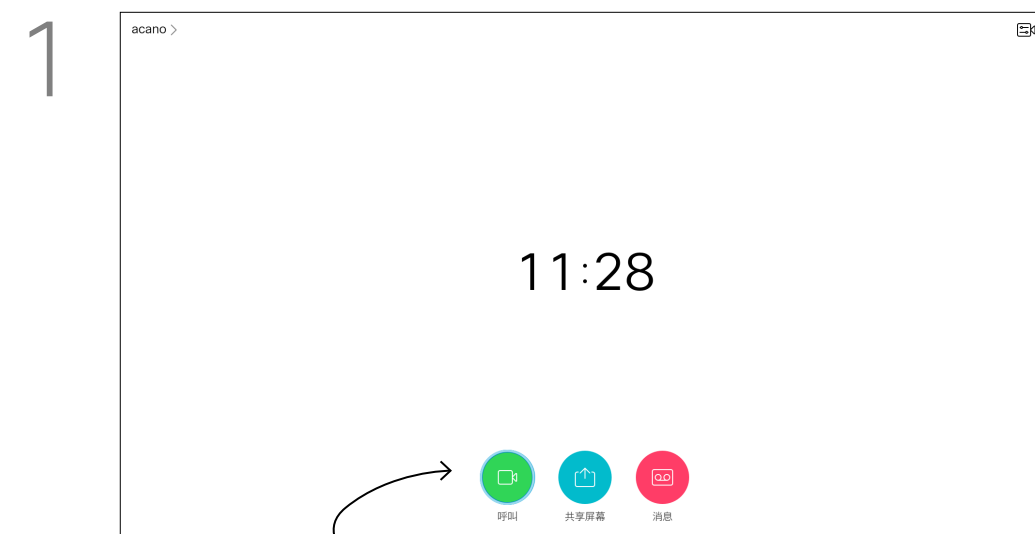

1 确保选择*呼叫*（屏幕底部最左侧的图标）并按遥控器上的确定，或按遥控器上绿色的呼叫按钮。

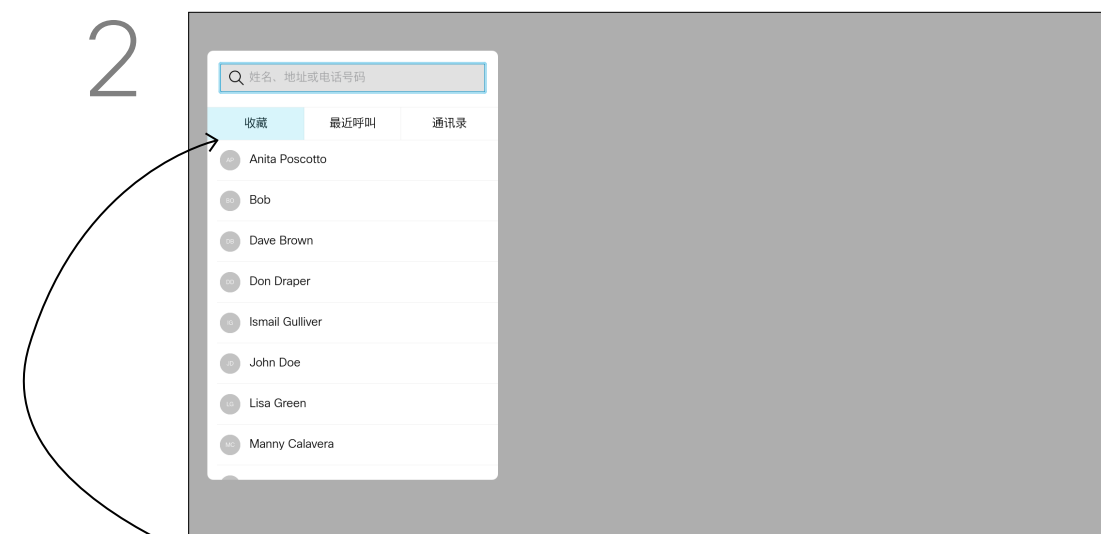

2 此时显示联系人列表。使用遥控器上的光标键在*收藏夹*、*最近通话*和*通讯录*之间左右切换，然后向下选择一个列表。



3 找到一个条目后，按遥控器上的确定调用*呼叫*菜单。

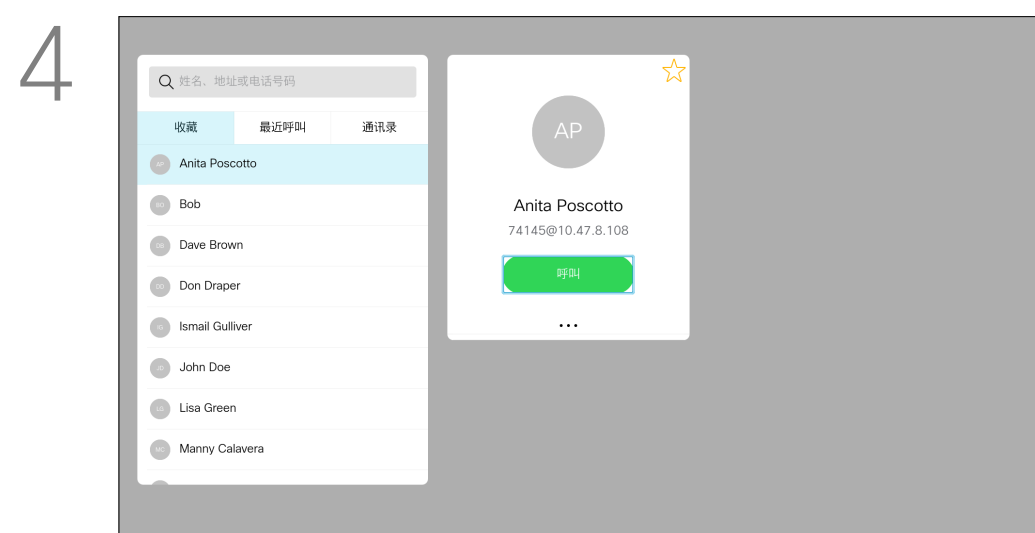

4 在“呼叫”菜单中，按遥控器上的确定或绿色呼叫按钮发出呼叫。

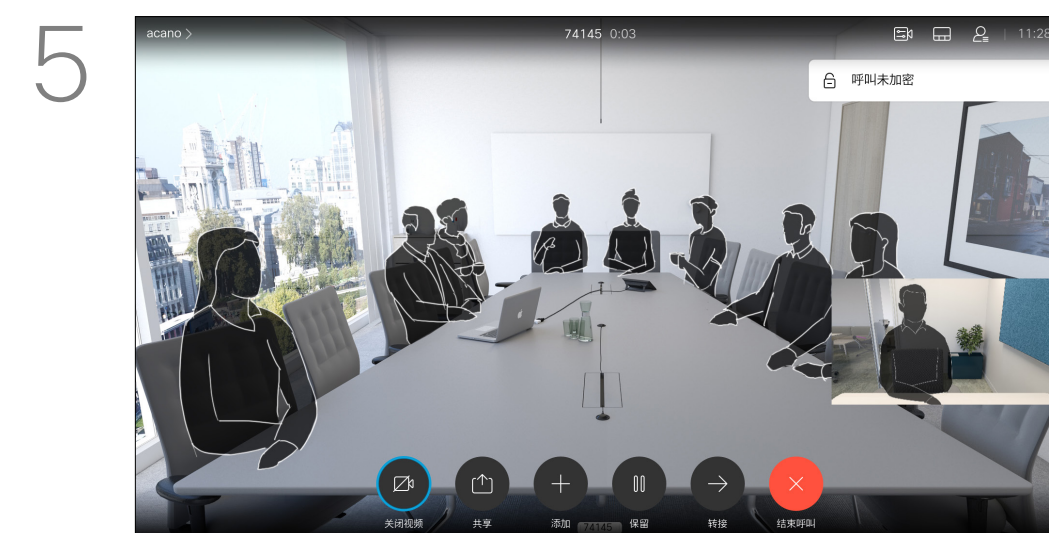

5 按遥控器上红色的结束呼叫按钮，或使用光标键选择屏幕上的*结束呼叫*，然后按确定终止呼叫。

您的联系人列表由三个部分组成：  
**收藏夹**。这些联系人已由您添加，通常是您经常呼叫的人，或需要不时以迅速便捷的方式访问的人。收藏夹用黄金星号表示。  
**通讯录**通常是您的视频支持团队安装在您设备中的公司通讯录。  
**最近通话**是已拨、已接或未接呼叫的列表。

以下选项适用：

- 您可键入姓名、号码或 IP 地址，设备将在所有列表中为您查找。
- 您可选择一个选项卡，然后滚动浏览列表或者键入姓名或号码。系统随即会将您的搜索范围限定在该特定列表。
- 您可将该条目添加到收藏夹列表；编辑该条目的详细信息，然后再呼叫和/或更改呼叫速率（应用于呼叫的带宽）。

# 视频呼叫 呼叫之前编辑联系人

## 关于编辑

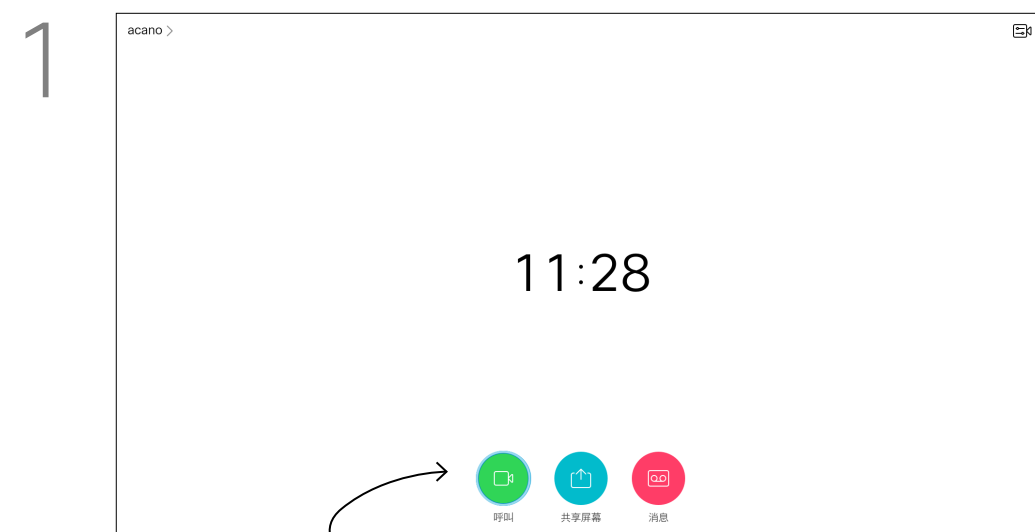

1 确保选择**呼叫**（屏幕底部最左侧的图标）并按遥控器上的**确定**，或按遥控器上绿色的**呼叫按钮**。

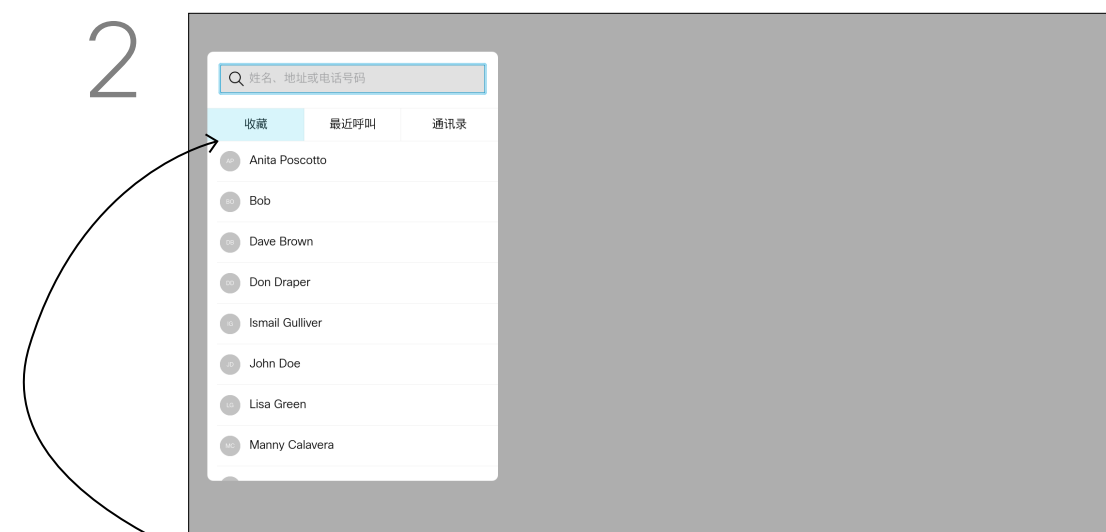

2 使用遥控器上的光标键在**收藏夹**、**最近通话**和**通讯录**之间切换，然后向下选择一个列表。

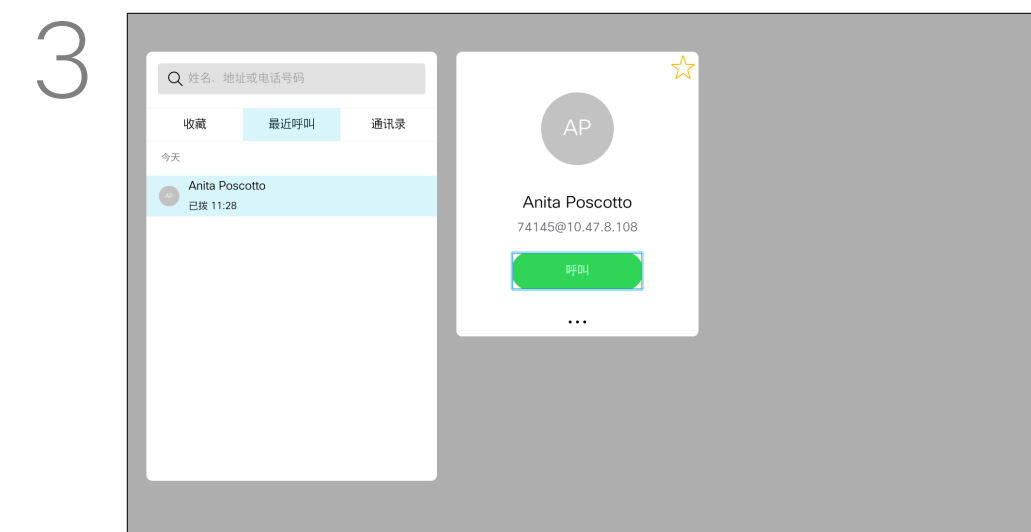

3 找到一个条目后，按遥控器上的**确定**调用**呼叫菜单**。

有关“联系人”列表的详细信息，请参阅上一页。

您可能需要在发出呼叫之前编辑联系人列表中的条目，例如添加前缀、后缀或进行其他更改以确保成功呼叫。

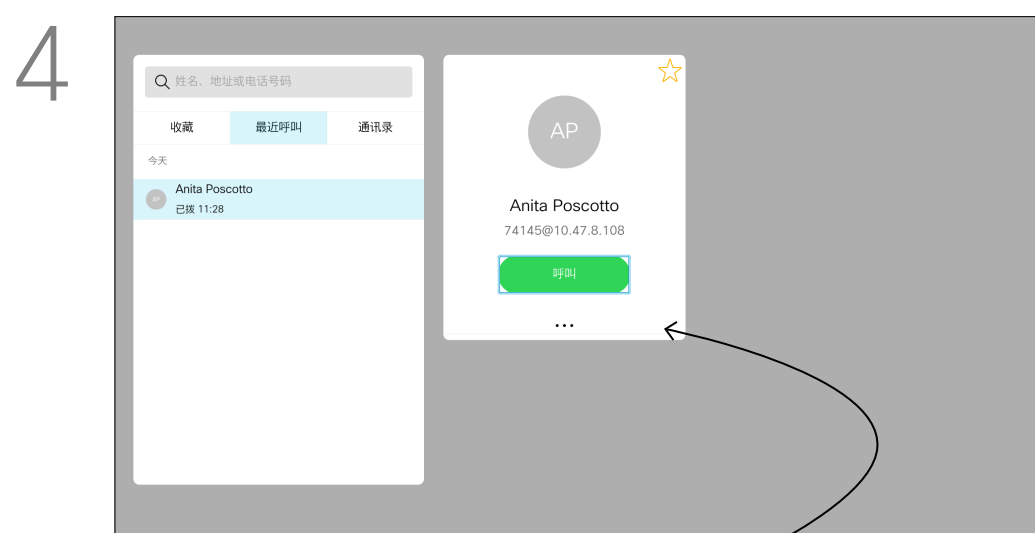

4 使用遥控器上的光标键导航到**更多字段 (...)**，然后按**确定**。

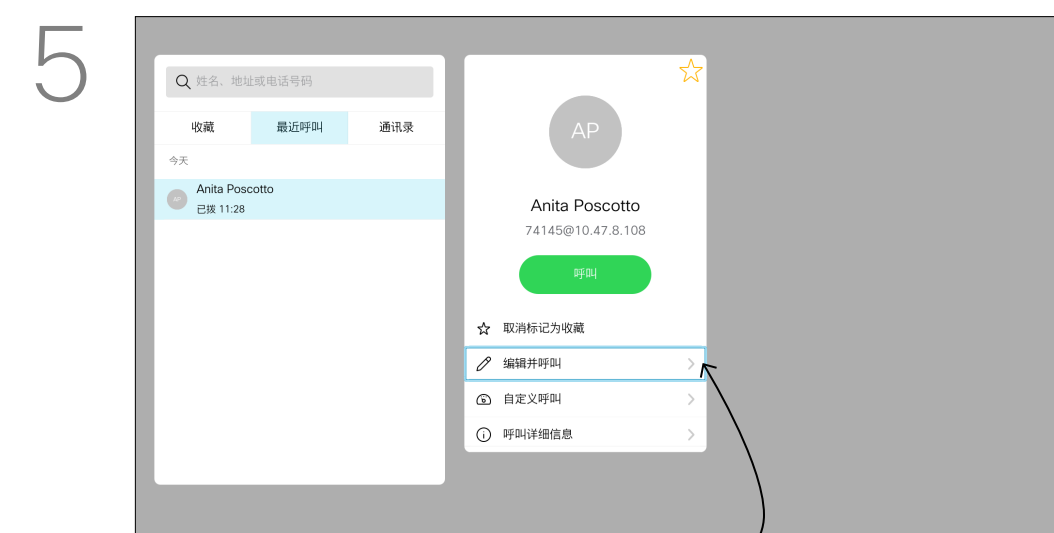

5 向下导航到**编辑并呼叫**（更多菜单中间的字段），然后按**确定**。

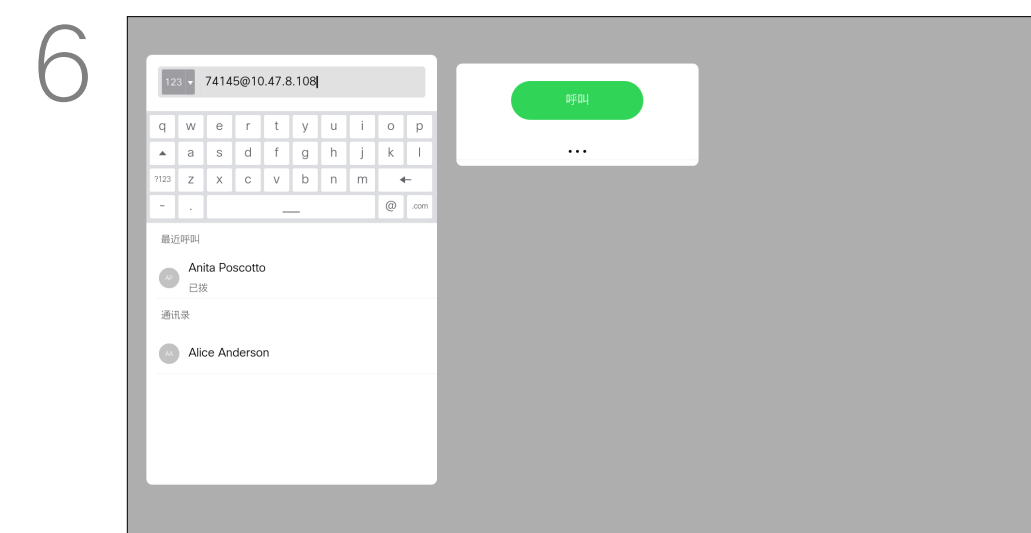

6 按需要编辑条目，然后按遥控器上绿色的**呼叫按钮**发出呼叫。



# 视频呼叫 编辑呼叫速率，然后发出呼叫

## 关于呼叫速率

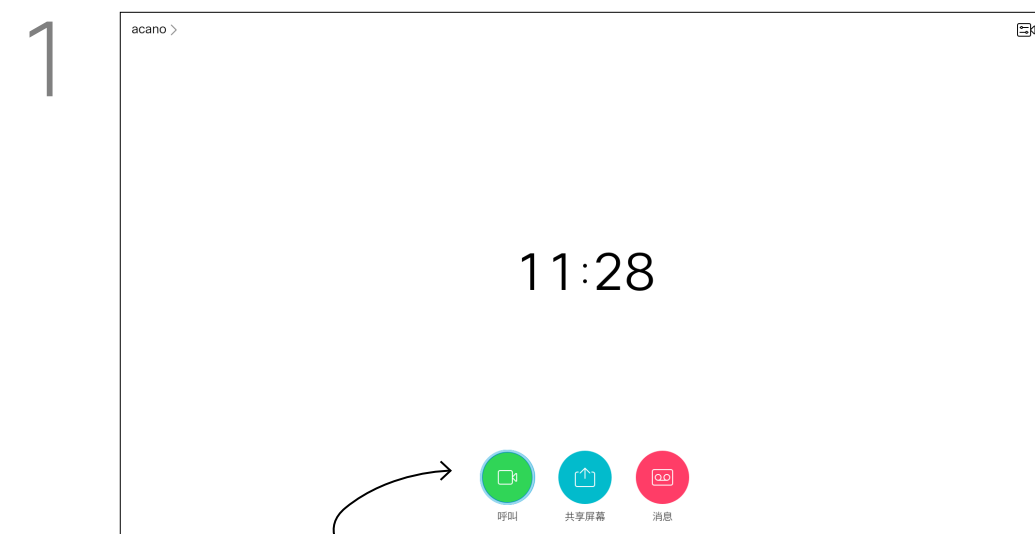

1 确保选择**呼叫**（屏幕底部最左侧的图标）并按遥控器上的**确定**，或按遥控器上绿色的**呼叫按钮**。

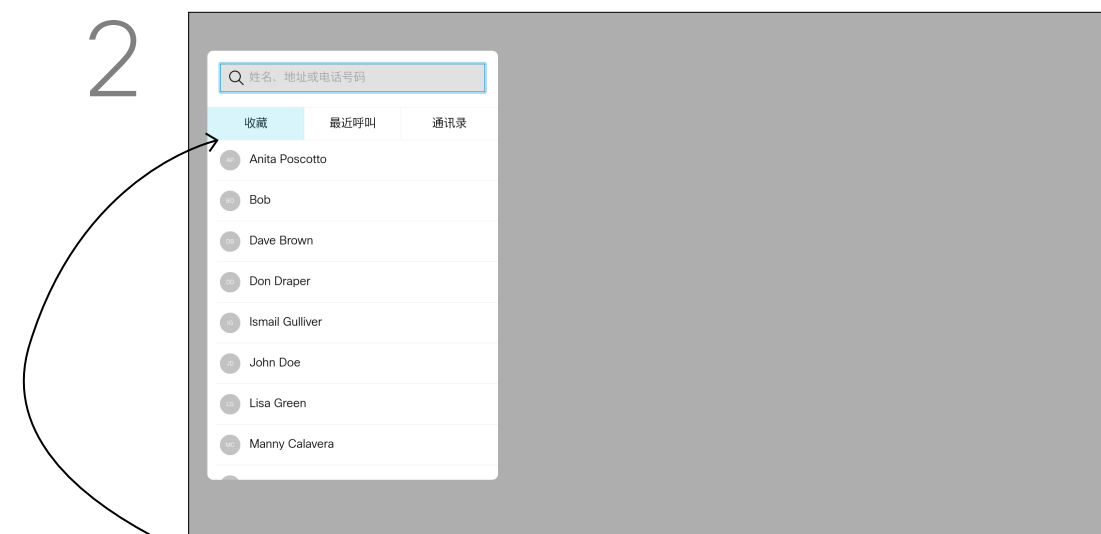

2 使用遥控器上的光标键在**收藏夹**、**最近通话**和**通讯录**之间切换，然后向下选择一个列表。

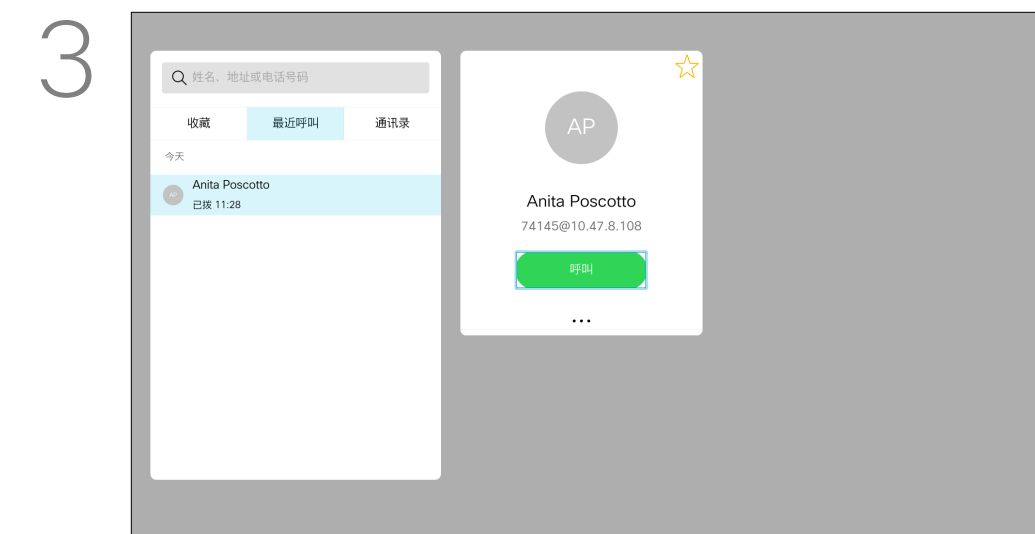

3 找到一个条目后，按遥控器上的**确定**调用**呼叫**菜单。

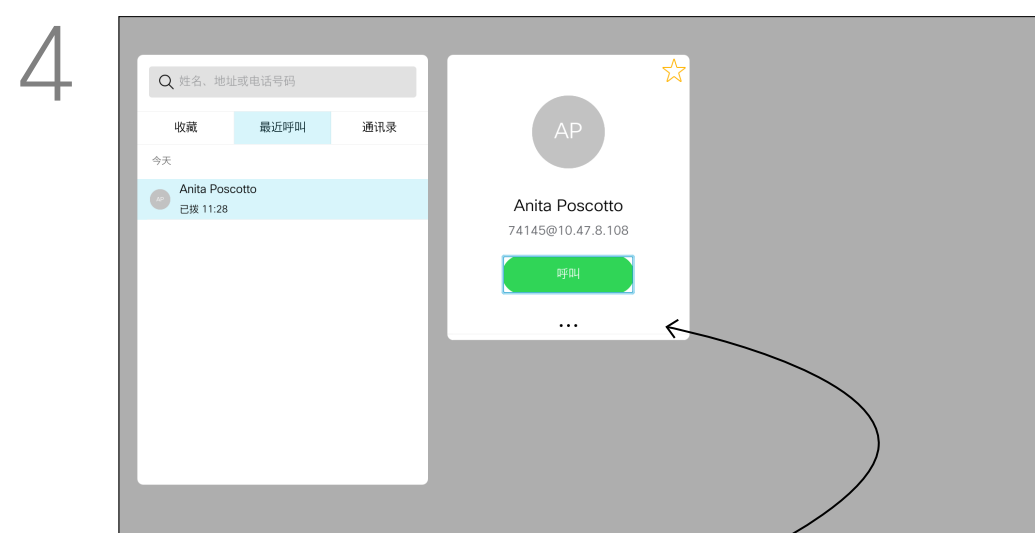

4 使用遥控器上的光标键导航到**更多字段 (...)**，然后按**确定**。

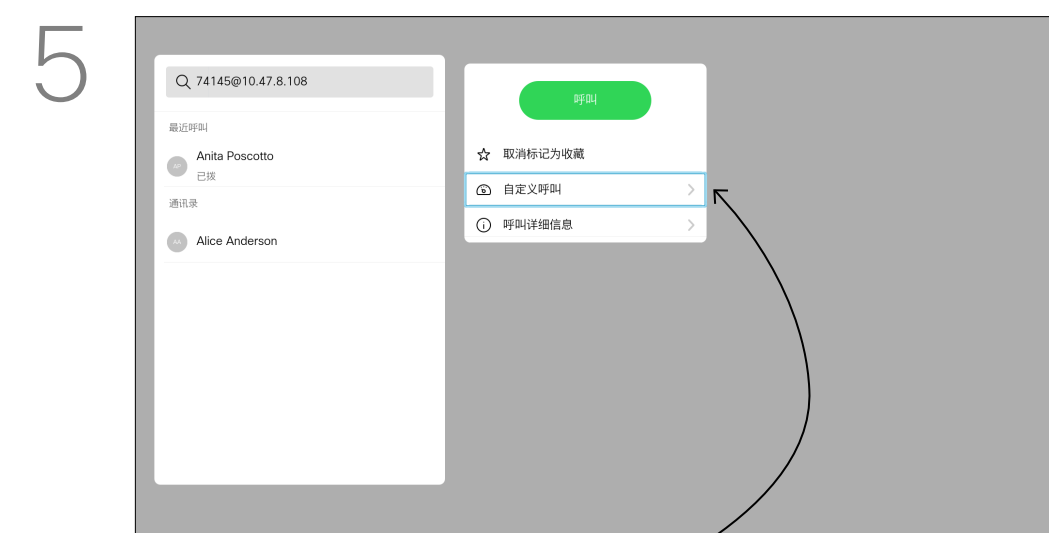

5 向下移动到**自定义呼叫**并按**确定**。

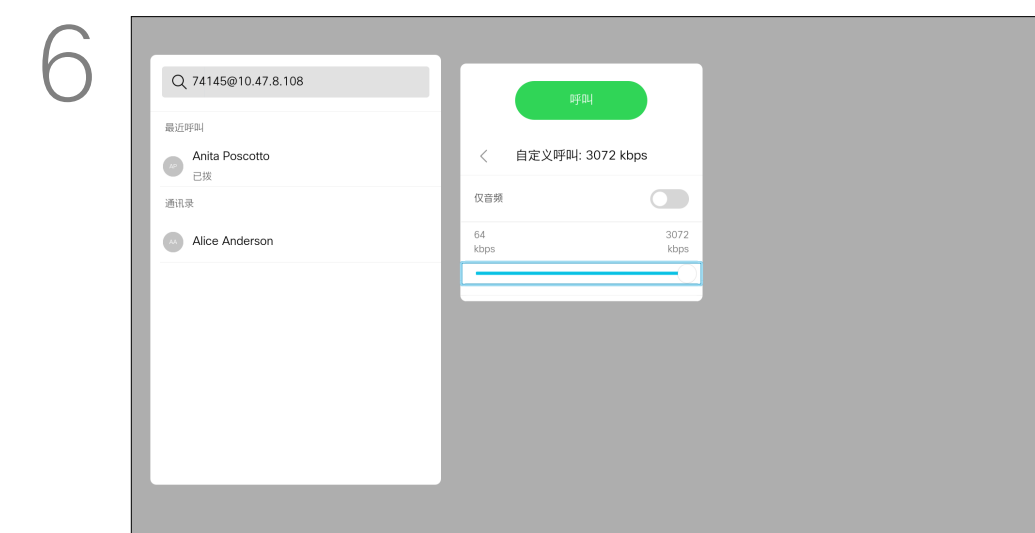

6 按需要使用光标键，然后按遥控器上绿色的**呼叫按钮**发出呼叫。

呼叫速率指分配给呼叫的带宽量。单位是 kbps（千比特每秒）。

呼叫速率越高，质量越好，不过消耗的带宽也更高。

设备配置了默认呼叫速率。这通常是由视频支持团队设置。正常情况下，设备会根据需要自动调整呼叫速率。当您尝试以高于设备和连接支持的速率呼叫某人时，这样可以避免视频呼叫堵塞。

如果呼叫速率自动设置失败，万不得已时您也可以手动设置。

您不能在通话期间更改呼叫速率，但可在发出呼叫之前更改，如左侧所示。

# 使用姓名、号码或 IP 地址发出呼叫

## 关于发出呼叫

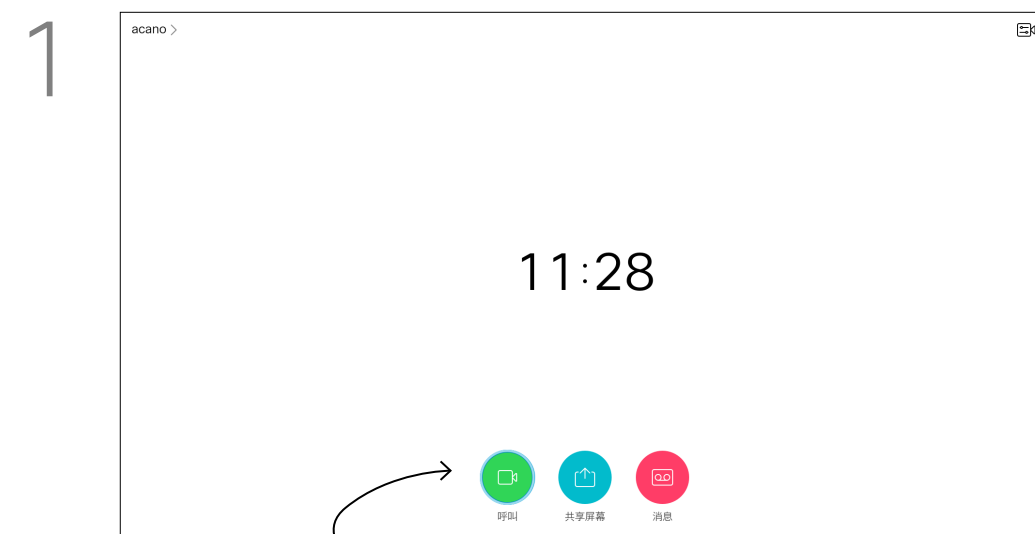

1 确保选择**呼叫**（屏幕底部最左侧的图标）并按遥控器上的**确定**，或按遥控器上绿色的**呼叫按钮**。

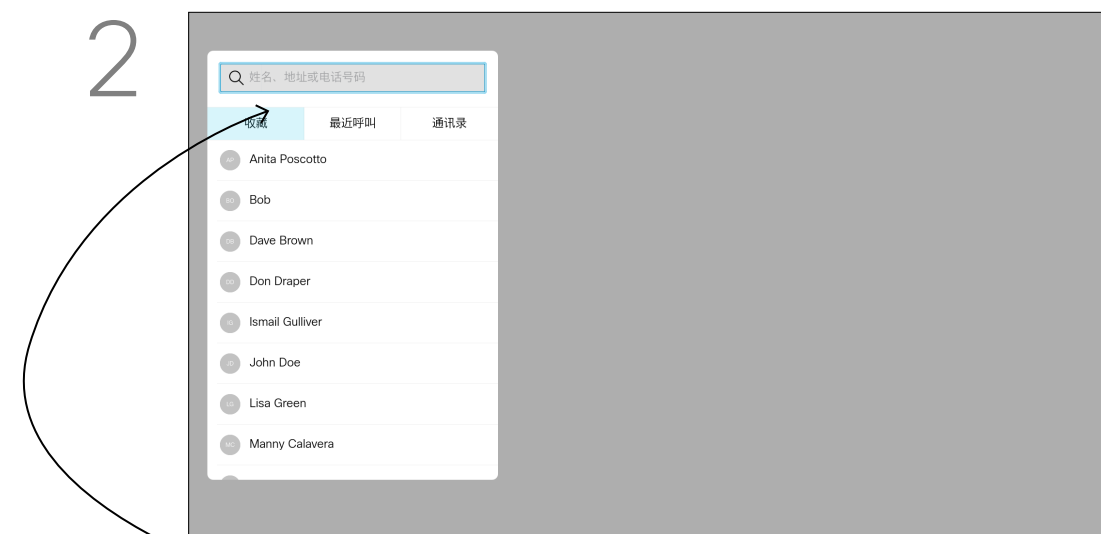

2 使用光标键导航到菜单顶部的**搜索或拨号**字段。按**确定**。

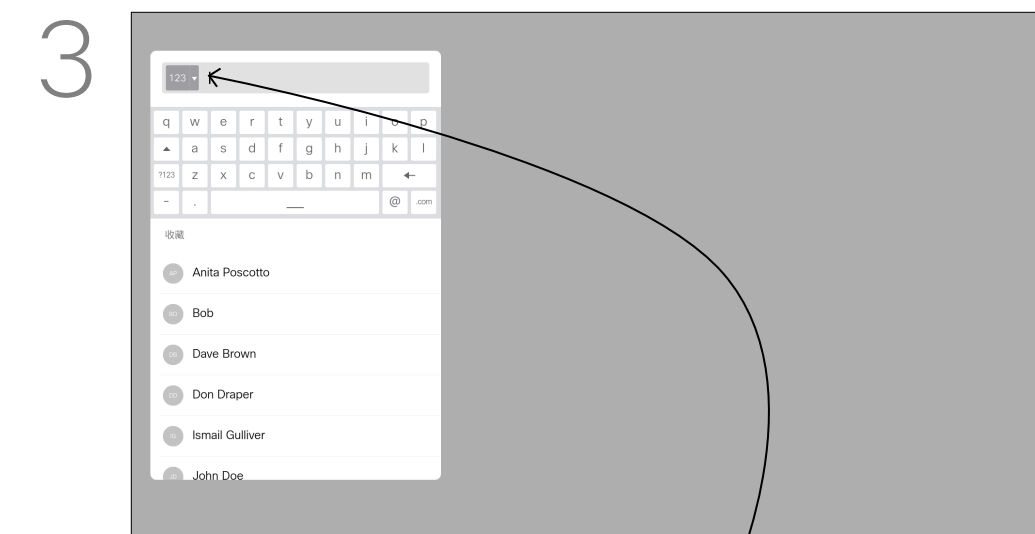

3 要输入号码，选择 **123**。

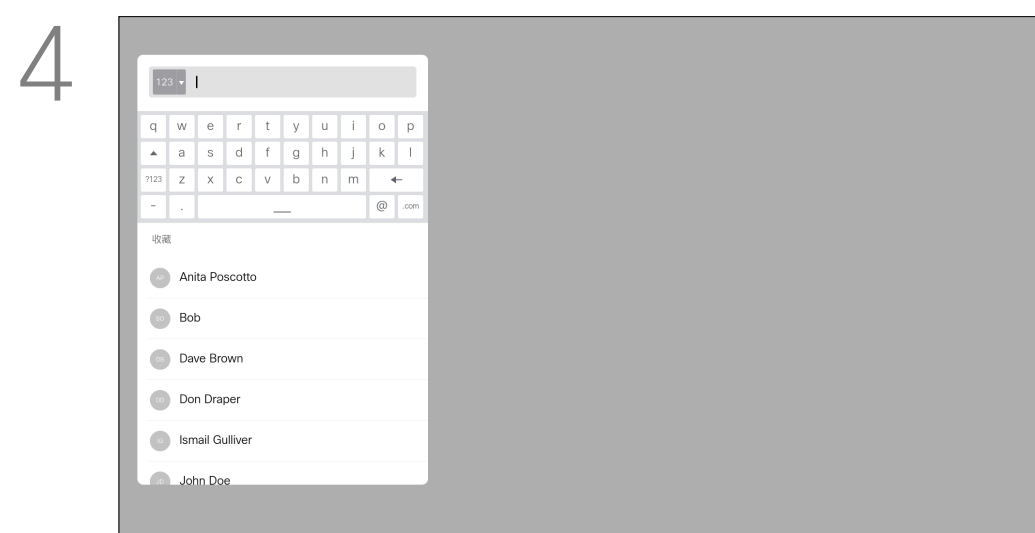

4 要使用虚拟键盘，向下导航到键盘并选择字符。按**确定**选择一个字符。

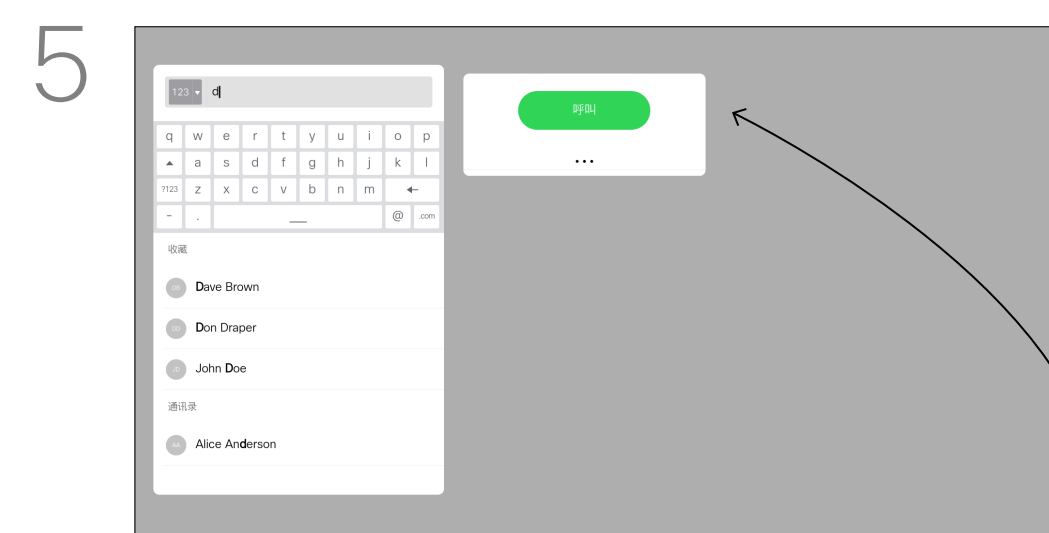

5 然后，按遥控器上绿色的**呼叫按钮**发出呼叫。或者，导航到**呼叫**图标，然后按**确定**。

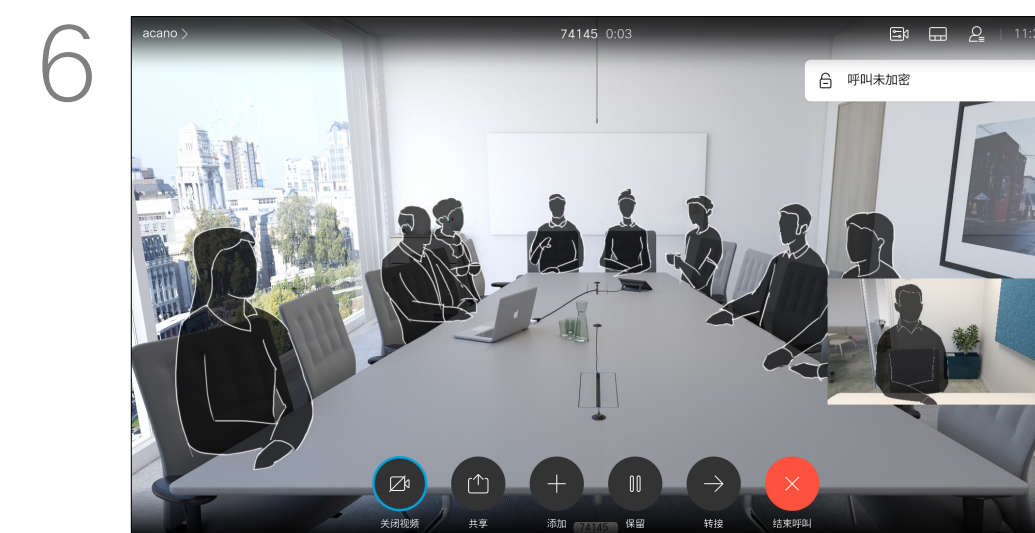

6 按遥控器上红色的**结束呼叫按钮**，或使用光标键选择**结束呼叫**，然后按**确定**终止呼叫。

如果某个人不在您的联系人列表中，您可以使用虚拟键盘键入其姓名、地址或号码进行呼叫。

以前呼叫的人都将在**最近通话**列表中显示，随后您可将其中任何人添加到**收藏夹**列表。此内容将在**联系人**一节中介绍。

### 使用视频地址呼叫

使用 IP 类型的视频地址呼叫某个人过程类似。键入地址并使用\*（遥控器左下角的星号按钮）作为分隔符即可。设备会将其解析为有效的 IP 地址分隔符，以便视频地址以正确方式输入。



# 视频呼叫 将其他参加者添加到现有呼叫

## 关于视频会议

您的网络可能配备一项功能，能够发起有多个参加者的视频会议。  
 视频设备支持的最大参加者数量取决于设备配置和视频基础设施。如有疑问，请联系视频支持团队。  
 如果想要发起视频会议，您必须逐个呼叫参加者。  
 如果您是会议发起人，将能够结束整个会议。其他参加者则只能断开自己与会议的连接。



1 在通话期间，导航到添加并按遥控器上的确定。这会将当前呼叫置于保留状态。

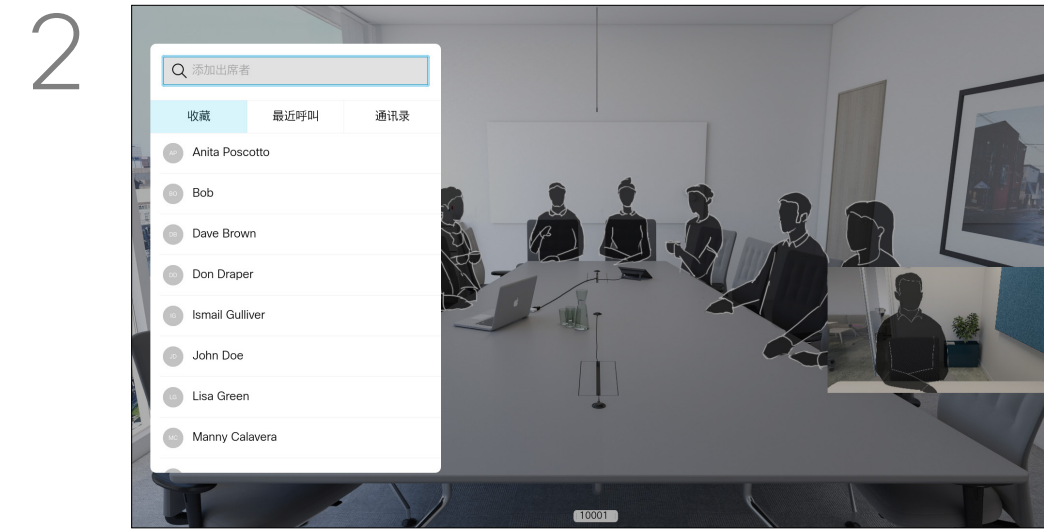

2 按正常方式找到要添加的参加者。按确定。

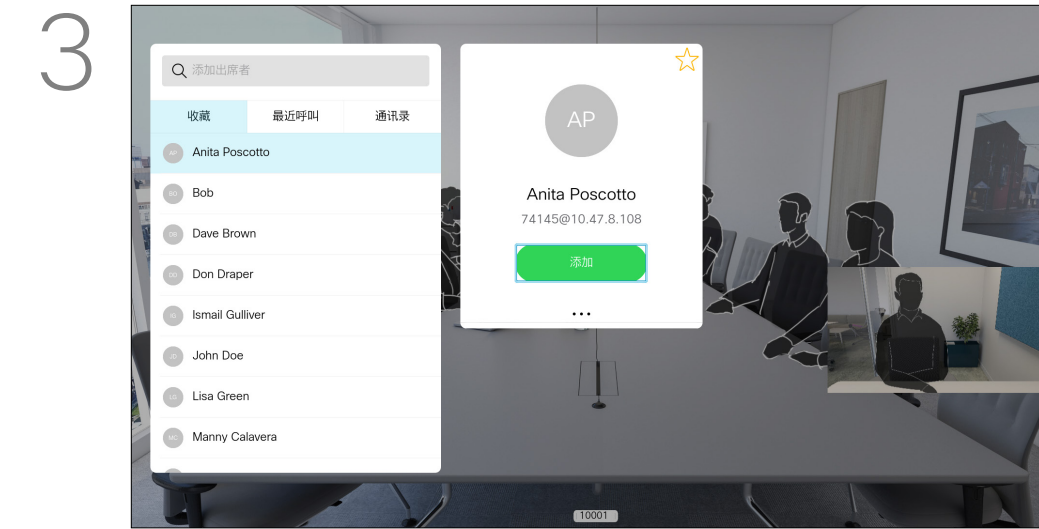

3 导航到添加并按确定以将呼叫扩展成会议。

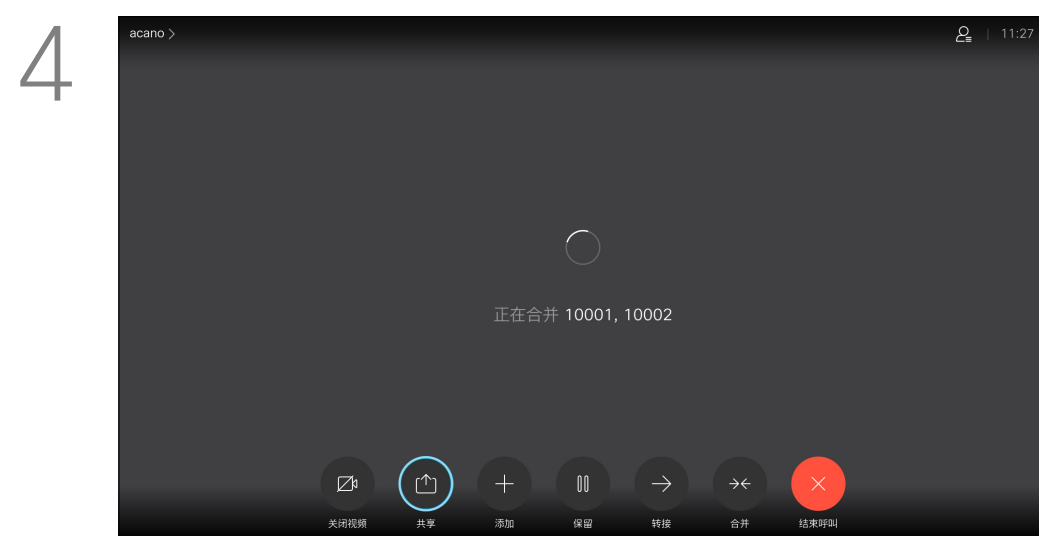

4 现在呼叫将会合并在一起。

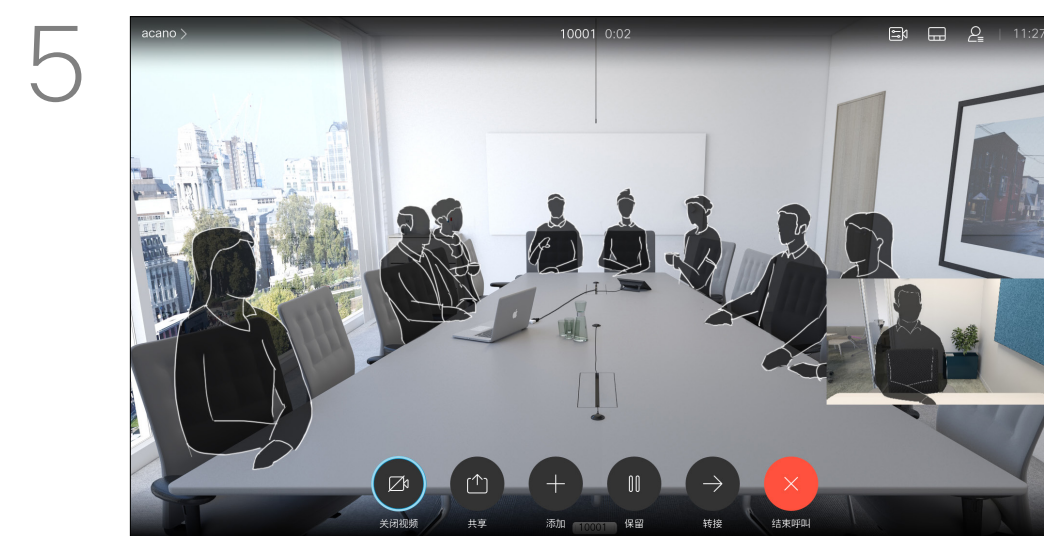

5 如果需要，重复此过程以添加更多参加者。

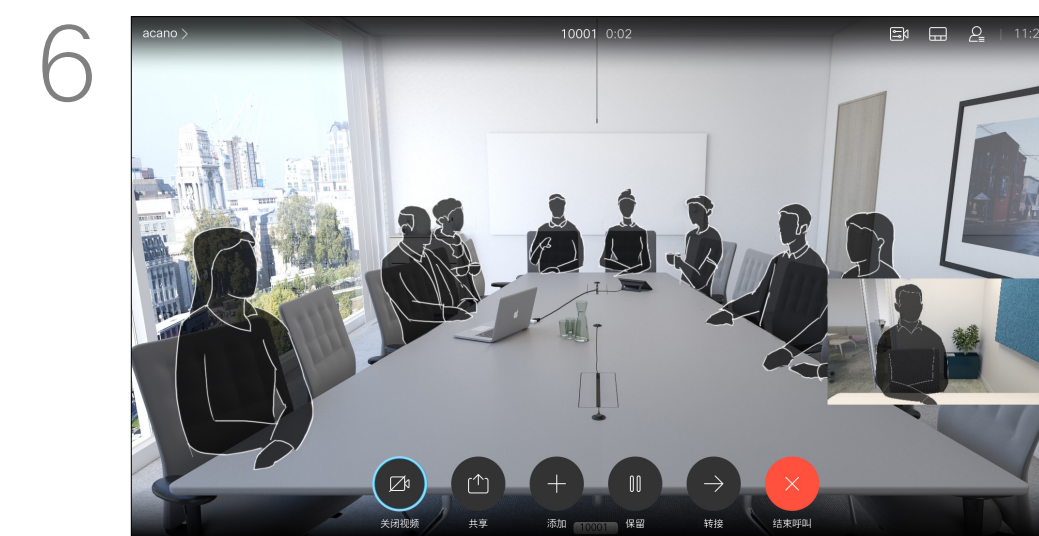

6 按遥控器上红色的结束呼叫按钮，或使用光标键选择结束呼叫，然后按确定终止呼叫。



# 视频呼叫 断开会议参加者的连接

## 关于视频会议

通过视频设备进行视频会议是一项可选功能，您的设备不一定具备此功能。

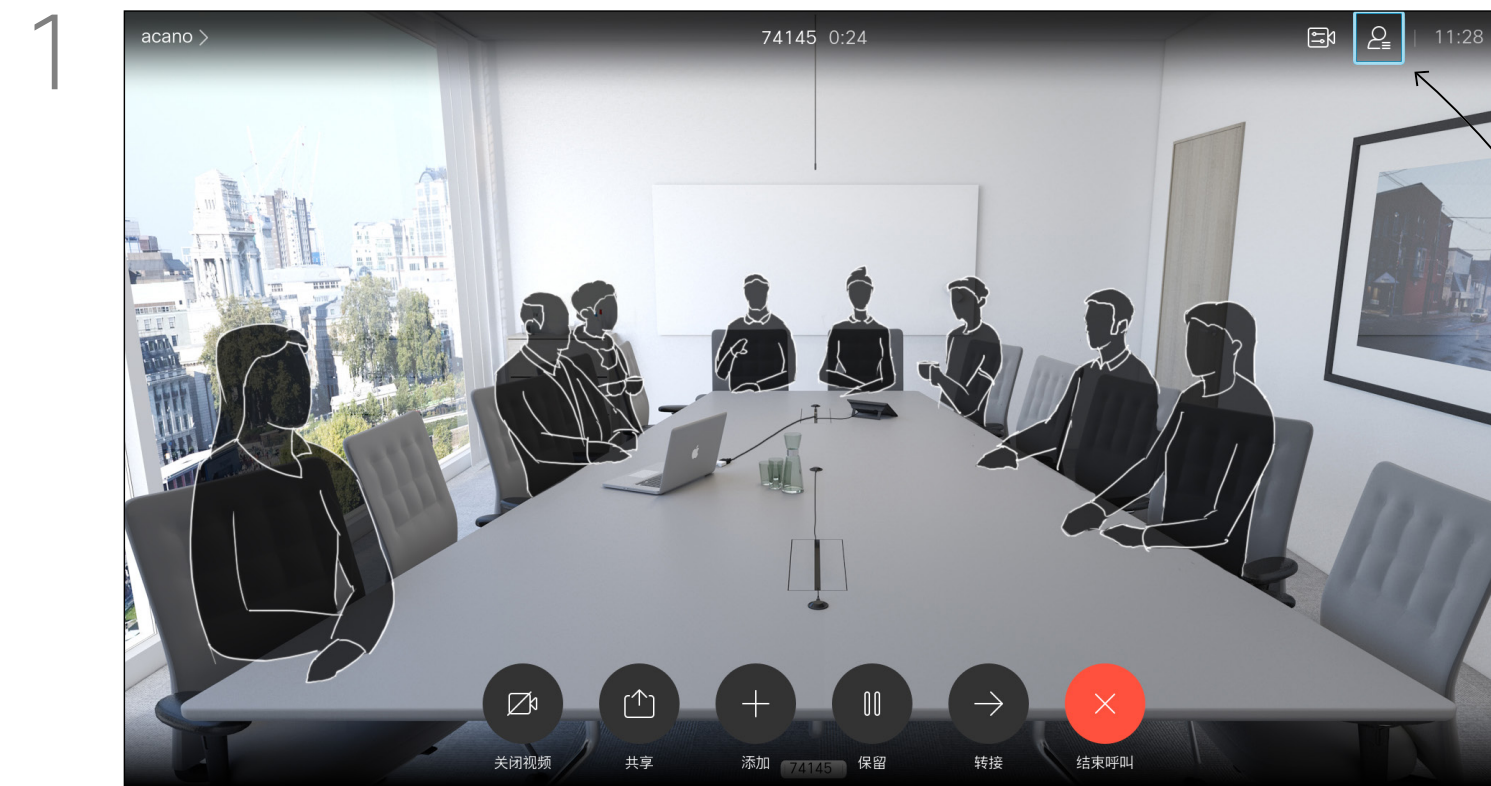

在通话期间，点击右上角的参加者图标（如图所示），然后按确定，可调用参加者列表。



向下导航到要断开会议连接的参加者，然后按确定。



导航到从呼叫中删除，然后按确定。

# 视频呼叫 接收呼叫

## 如果有人呼叫您

- 如果有人呼叫您, 您可以接听、拒绝或忽略该呼叫。
- 如果您拒绝了该呼叫, 系统将向主叫方发送忙线信息。
- 如果您忽略该呼叫, 主叫方将视为您不在 (您未接听该呼叫)。
- 您的视频基础设施可能允许您接收多个来电。如果需要, 请咨询视频支持团队。

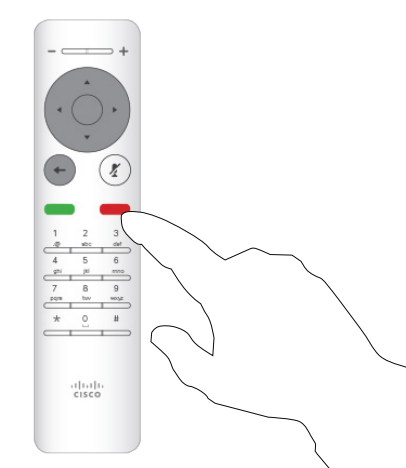
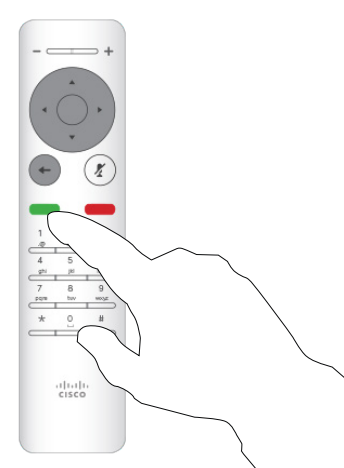
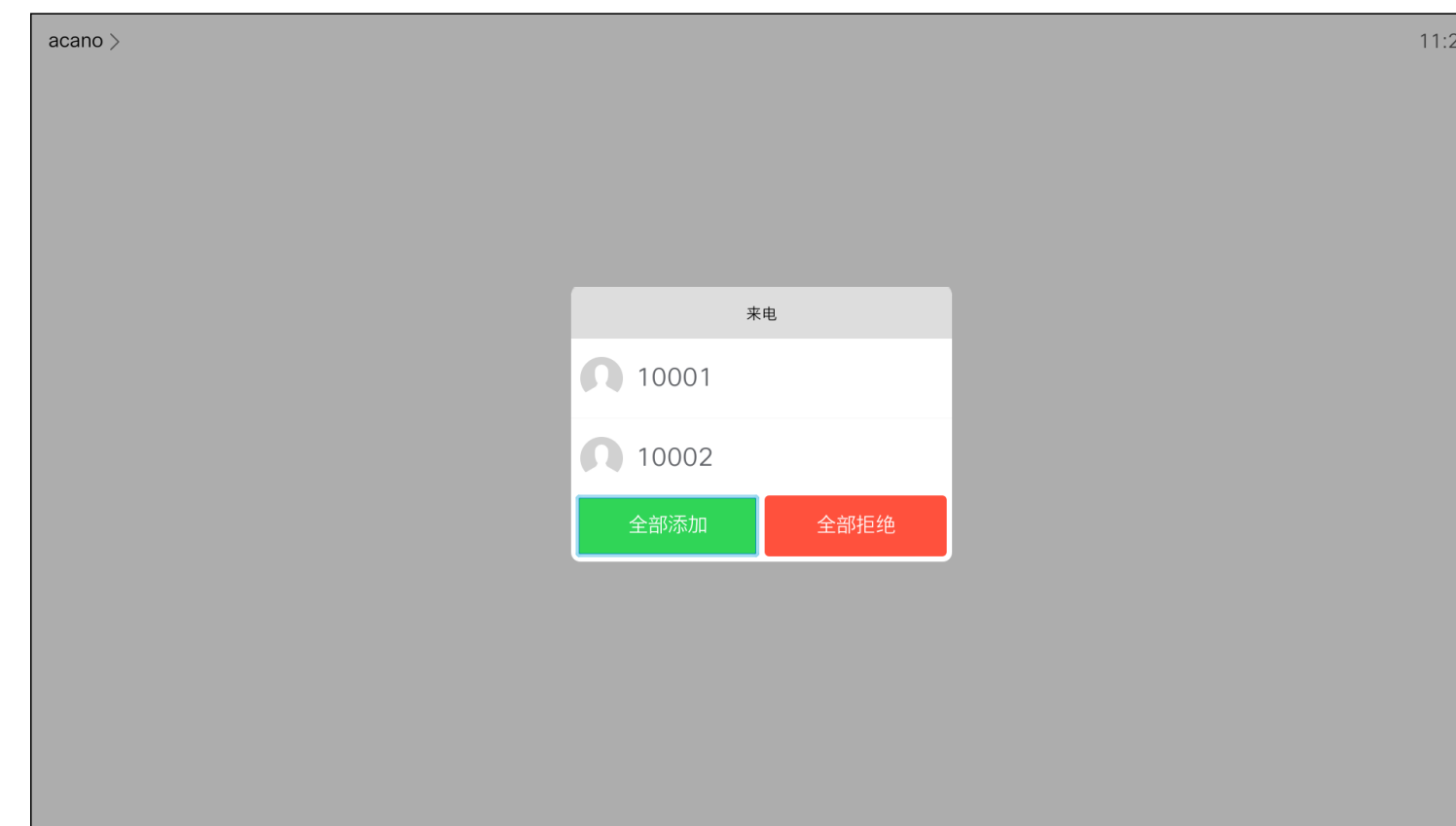
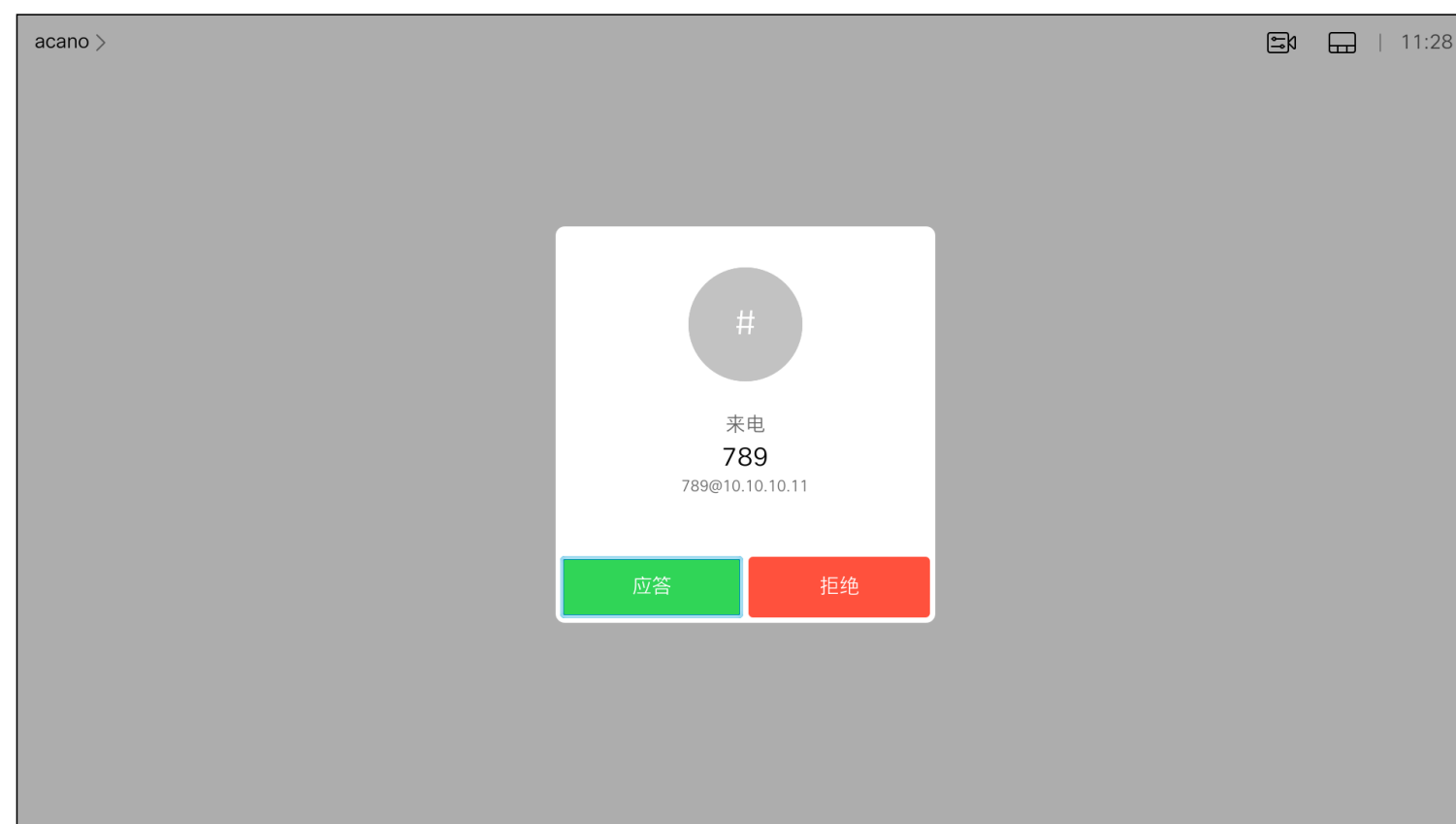

您还可以直接使用遥控器上圆形按钮下方的呼叫键 (左侧的绿色按键用于接听来电, 右侧的红色按键用于拒绝来电)。



# 视频呼叫 在通话期间接收其他呼叫

## 扩展呼叫

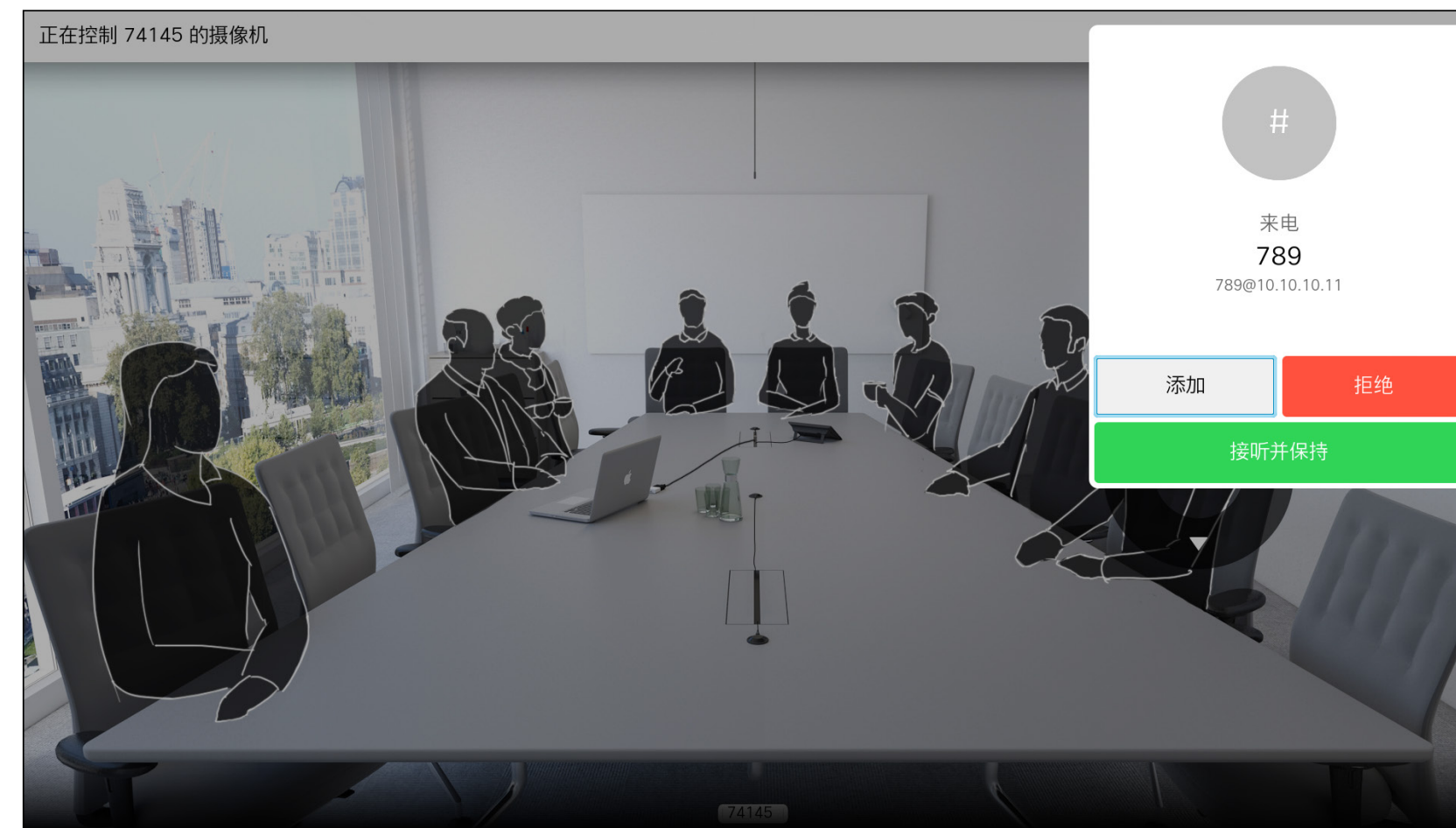

- 如果有人呼叫您, 您可以接听、拒绝或忽略该呼叫。
- 如果您拒绝了该呼叫, 系统将向主叫方发送忙线信息。
- 如果您忽略该呼叫, 主叫方将视为您不在 (您未接听该呼叫)。
- 您的视频基础设施可能允许您接收多个来电。如果需要, 请咨询视频支持团队。

如果您已在通话中时, 有其他人呼叫您, 您可以拒绝来电、将主叫方添加到现有呼叫, 或保留现有呼叫的同时接收新呼叫

# 视频呼叫 转接正在进行的呼叫



导航到转接并按遥控器上的确定。这将导致当前呼叫置于保留状态。

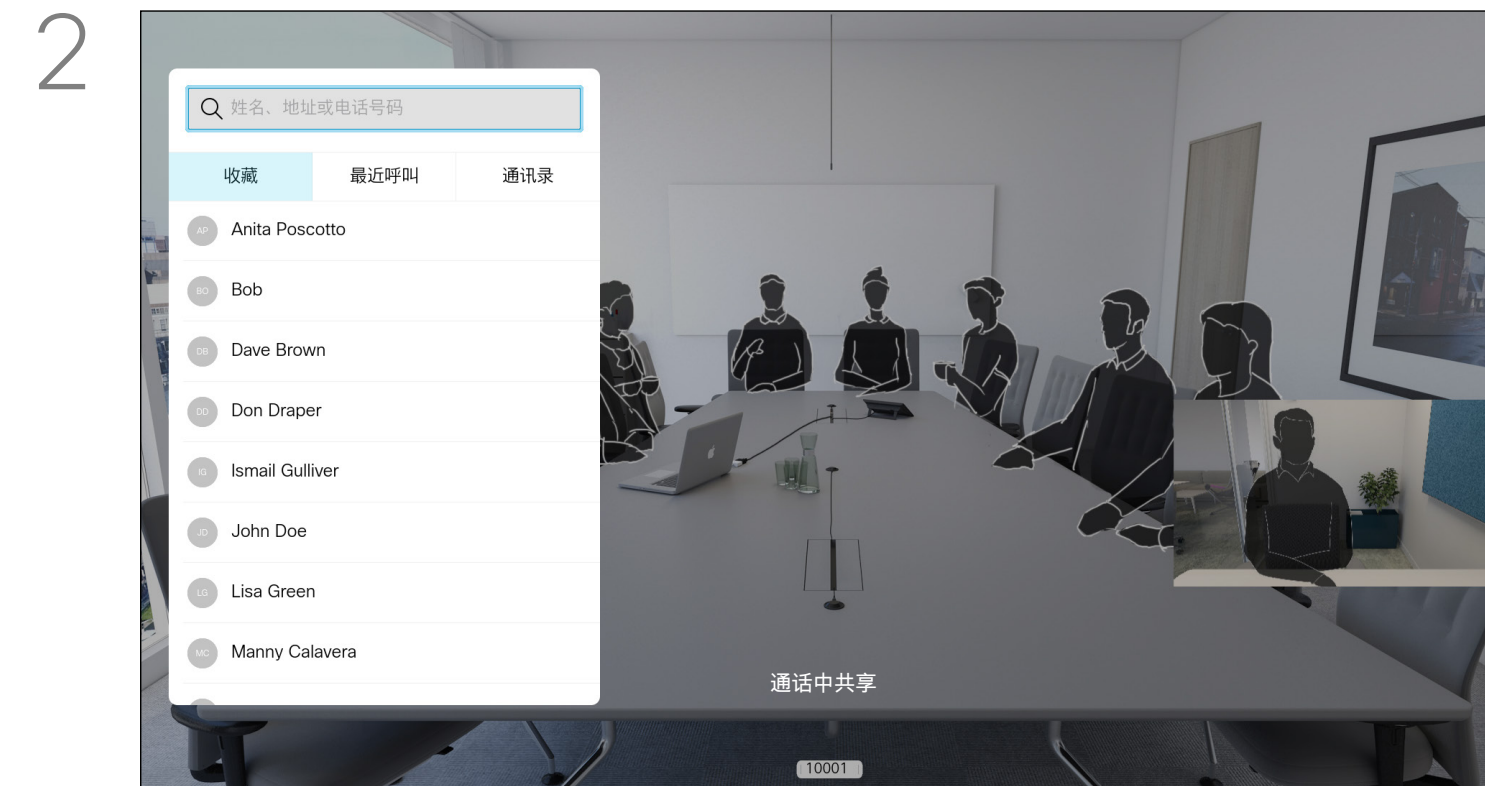

按正常方式搜索要呼叫的人员。

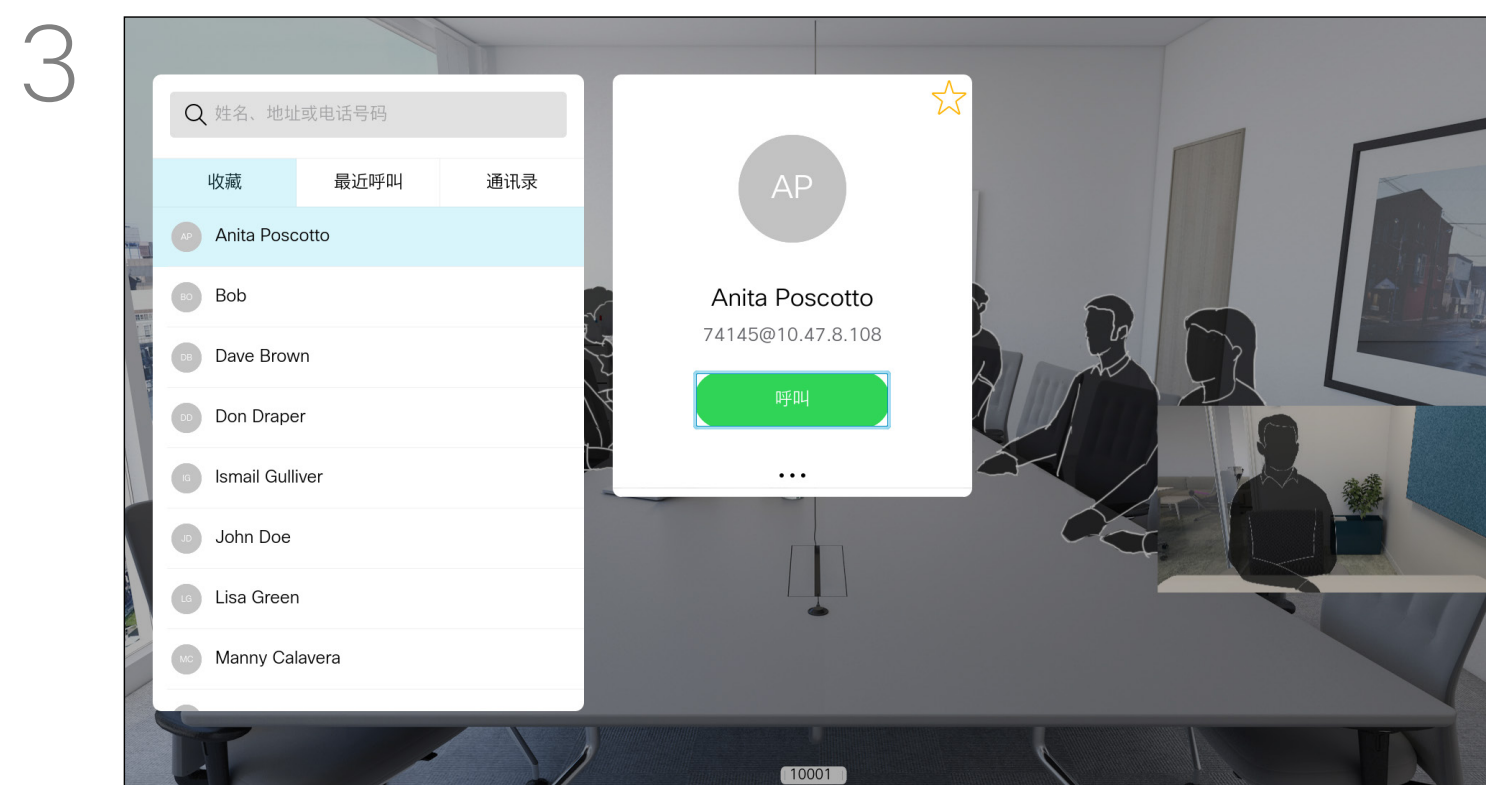

选择绿色的呼叫图标并按确定，或使用遥控器上的绿色呼叫按钮。

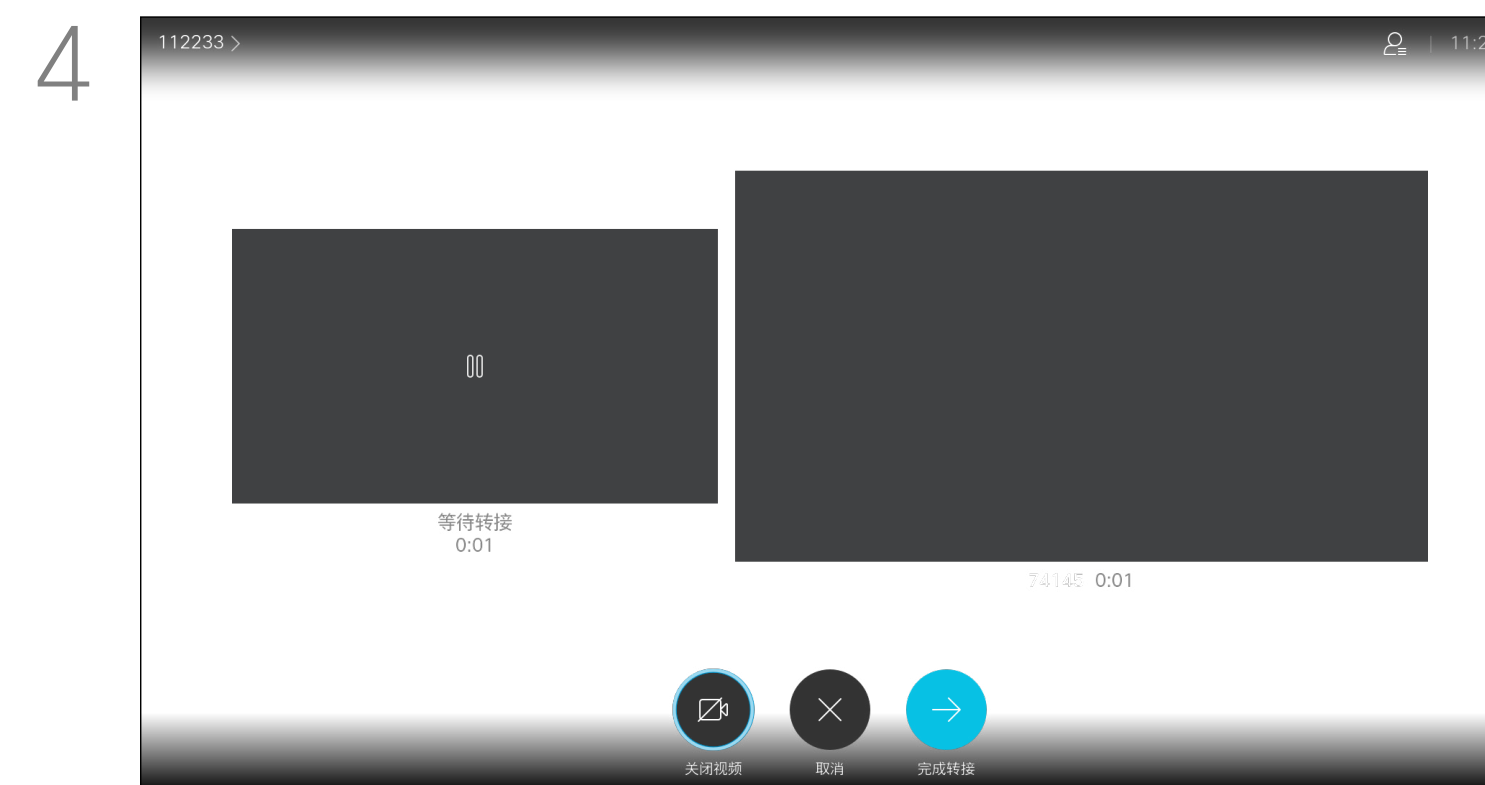

与相关人员通话以确认转接成功。要转接的用户仍处于保留状态。选择完成转接并按遥控器上的确定。



# 视频呼叫 更改屏幕的布局

## 关于布局

1

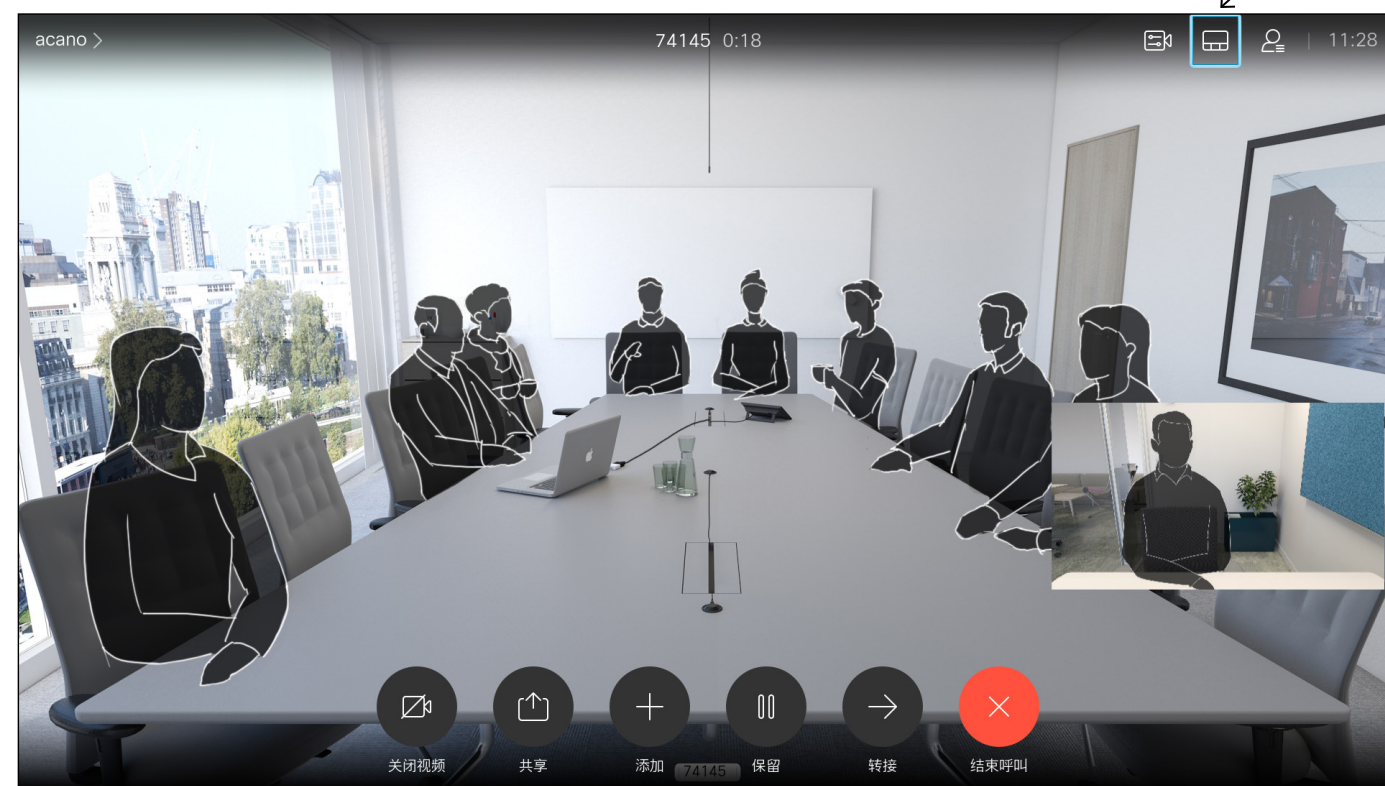

导航到右上角的布局并按遥控器上的确定。此图标只在相关时显示。

2

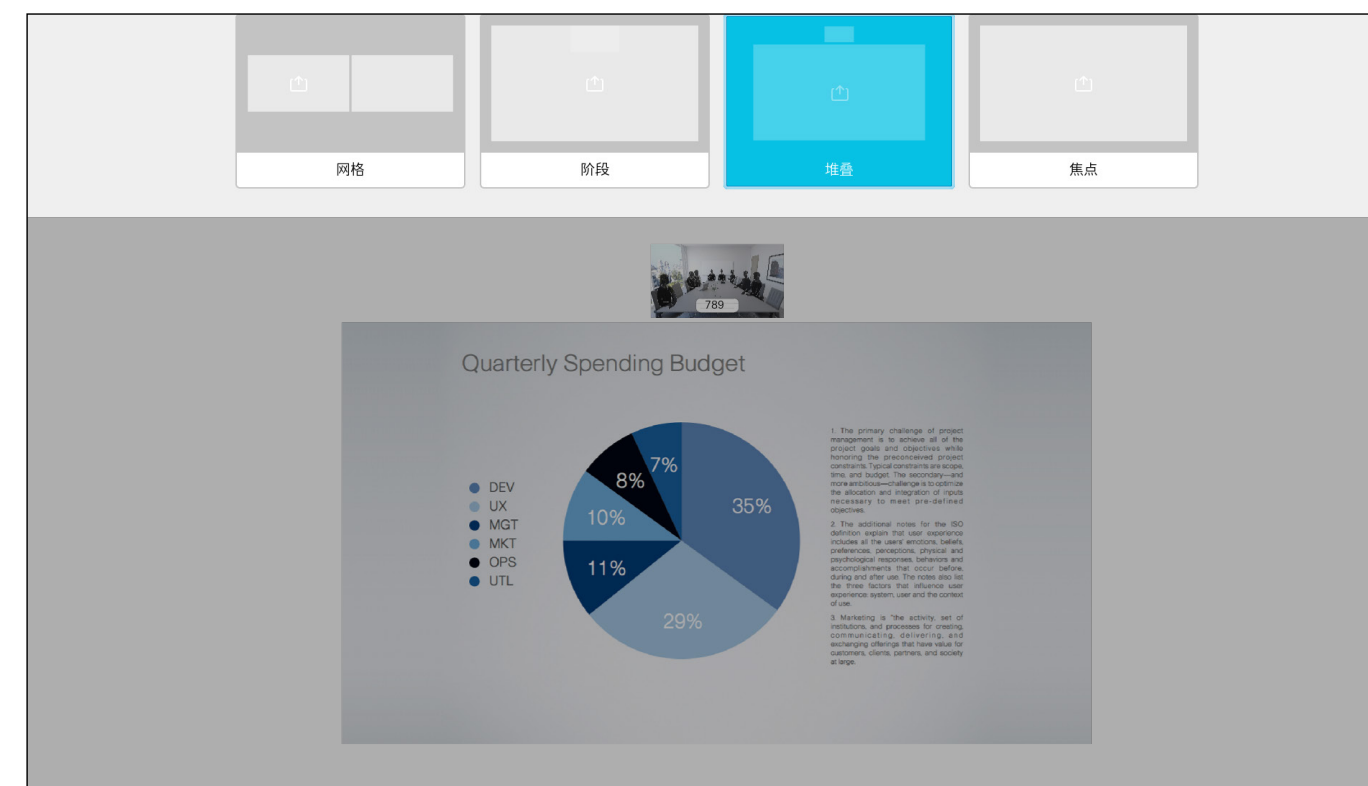

使用光标键导航到您想要使用的新布局，然后按确定。

您分享内容或处于视频会议中时，能够更改屏幕中所显示视频的布局。您的设备无法启动视频会议，除非您的组织中配有特定基础设施。如有疑问，请咨询视频支持团队。

不过，其他人可以邀请您加入视频会议。然后您就可以更改屏幕布局。

请注意，设备提供的布局变更选项取决于环境和参与者人数。

您在此处所做的更改不会影响到其他人。



# 视频呼叫 在会议中固定发言人

## 关于固定发言人



1 在通话期间，点击右上角的参加者图标（如图所示），然后按确定，可调出参加者列表。

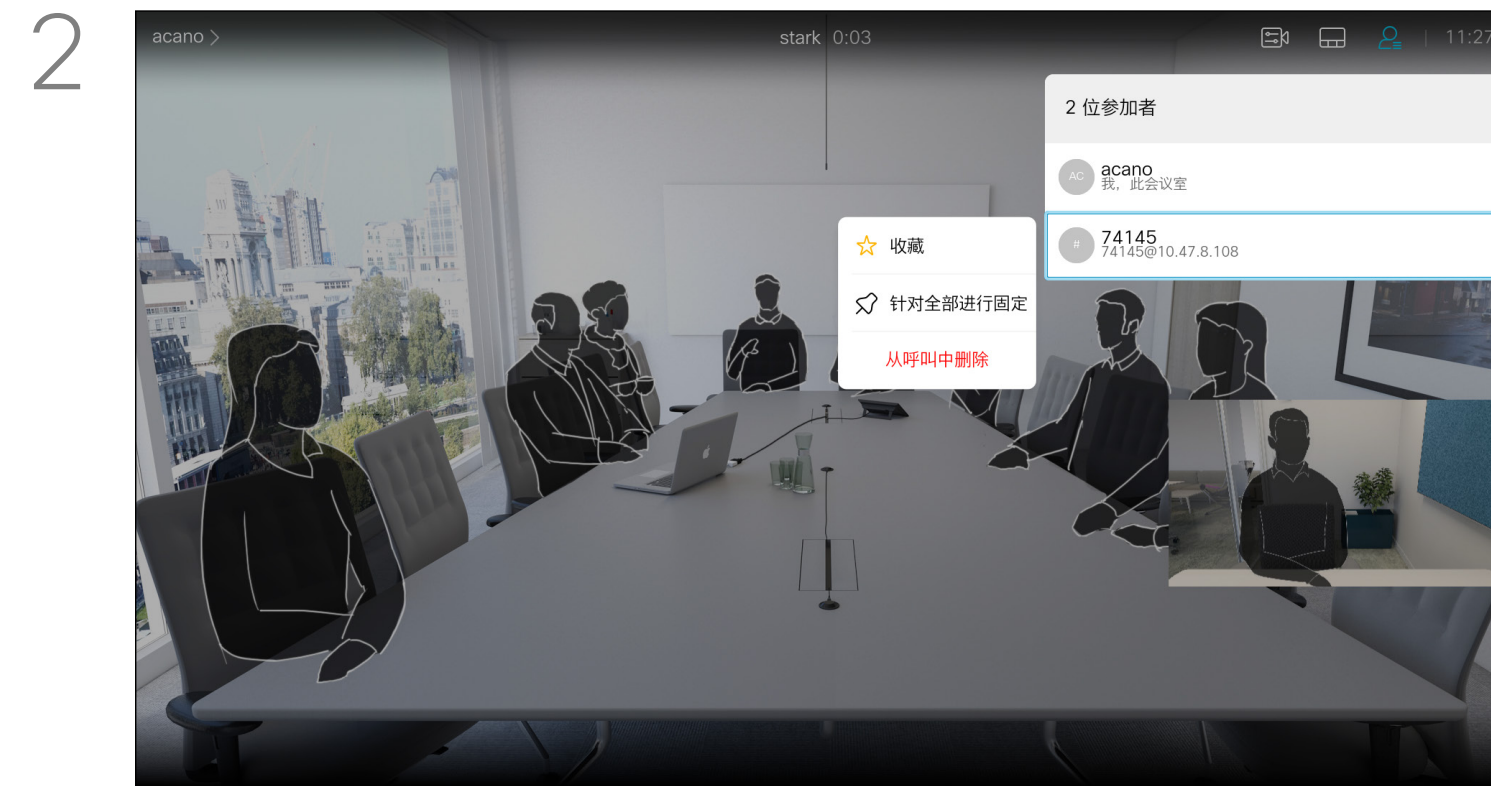

2 向下导航到会议中要固定的参加者，然后按确定。

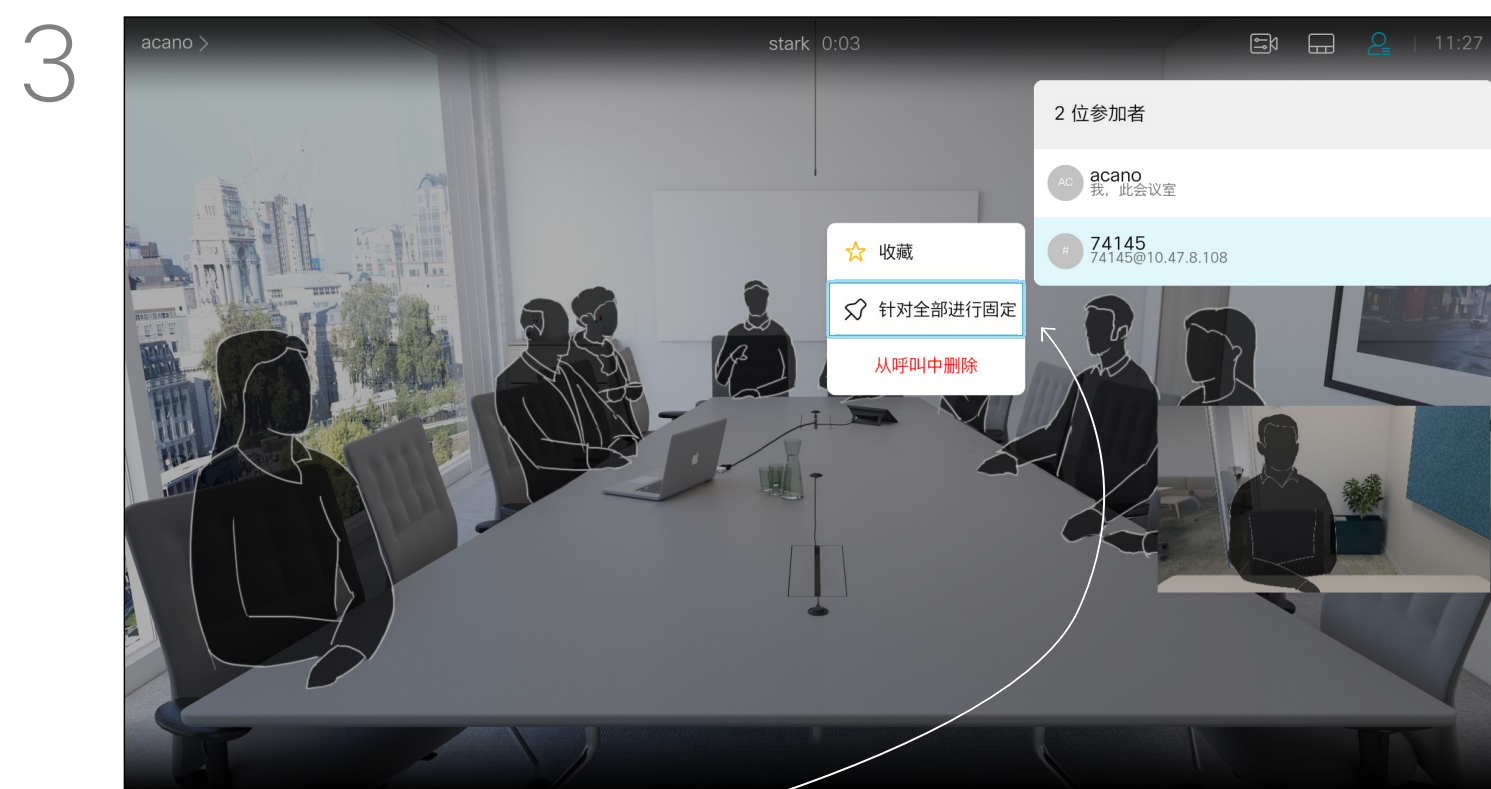

3 导航到为所有人固定，然后按确定。

在 CMS 会议中，您可以将某个参加者固定为对所有参加者都显示为重要。这样，即使参加者或会议室不是当前发言人，也会显示在每个人的屏幕上。

当您固定某个发言人时，他们的屏幕上会显示他们已被固定的通知。同样，当您取消固定他们时，他们会看到已取消固定的通知。

如果您固定以“仅音频”方式参加会议的参加者，不会影响布局。

默认情况下，只有主持人可为所有人固定，但会议组织者可以在会议设置中更改此设置。

您只能在 CMS 会议中为整场会议固定发言人。



# 视频呼叫 允许参加者加入会议

## 关于允许参加者

在锁定的 CMS 会议中，您可以让参加者从参加者列表加入会议。

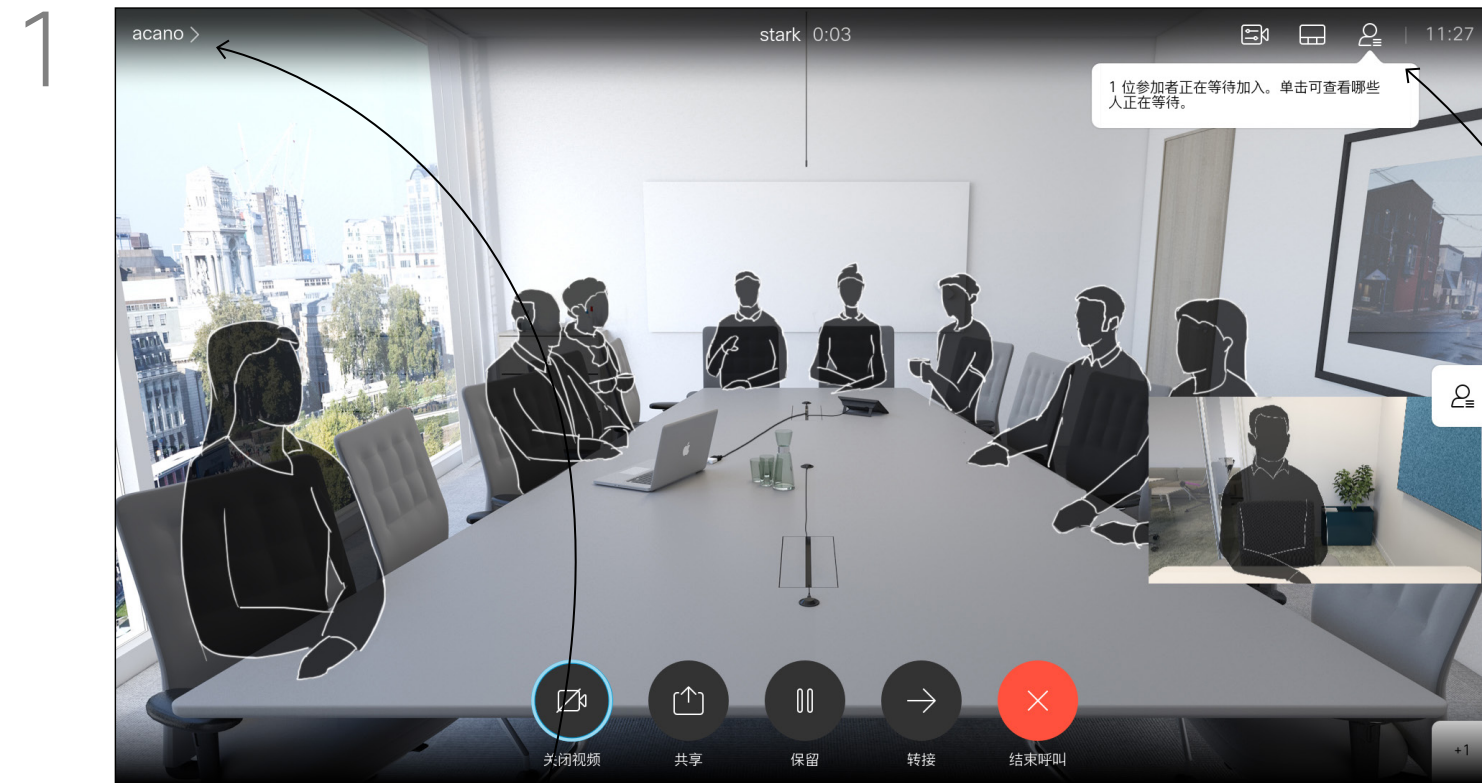

当有人在大厅等候时，您会在屏幕上看到消息。导航到右上角的参加者图标。

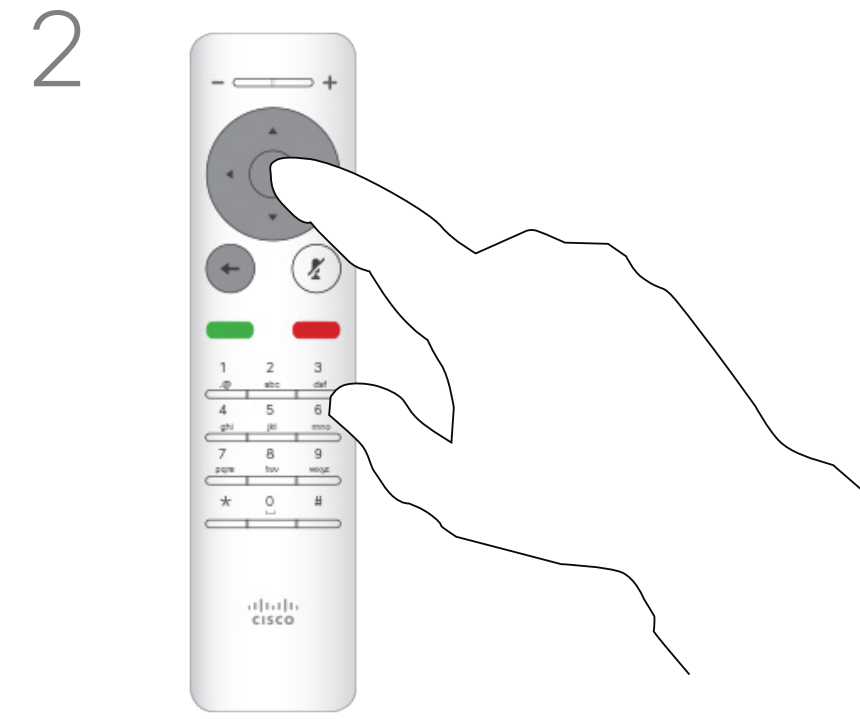

按遥控器上的确定调出参加者列表。



使用遥控器上的光标键向下导航到在大厅中等待的参加者。

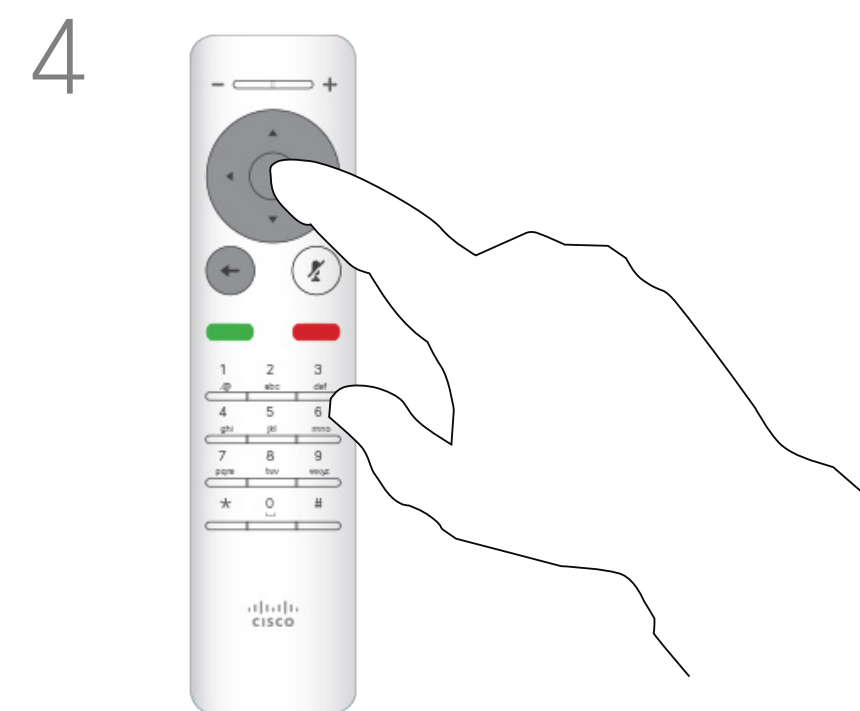

按遥控器上的确定键让参加者进入。

# 视频呼叫 启用免打扰

## 关于免打扰

您可以将设备设置为不响应来电。设置为免打扰时，铃声将被静音，并且其他人向您发出的呼叫将显示为未接呼叫。不过，您仍可以发出呼叫。默认情况下，免打扰超时为 60 分钟（经过此时间后设备将恢复为正常运行），但您的视频支持团队可能会更改为其他设置。

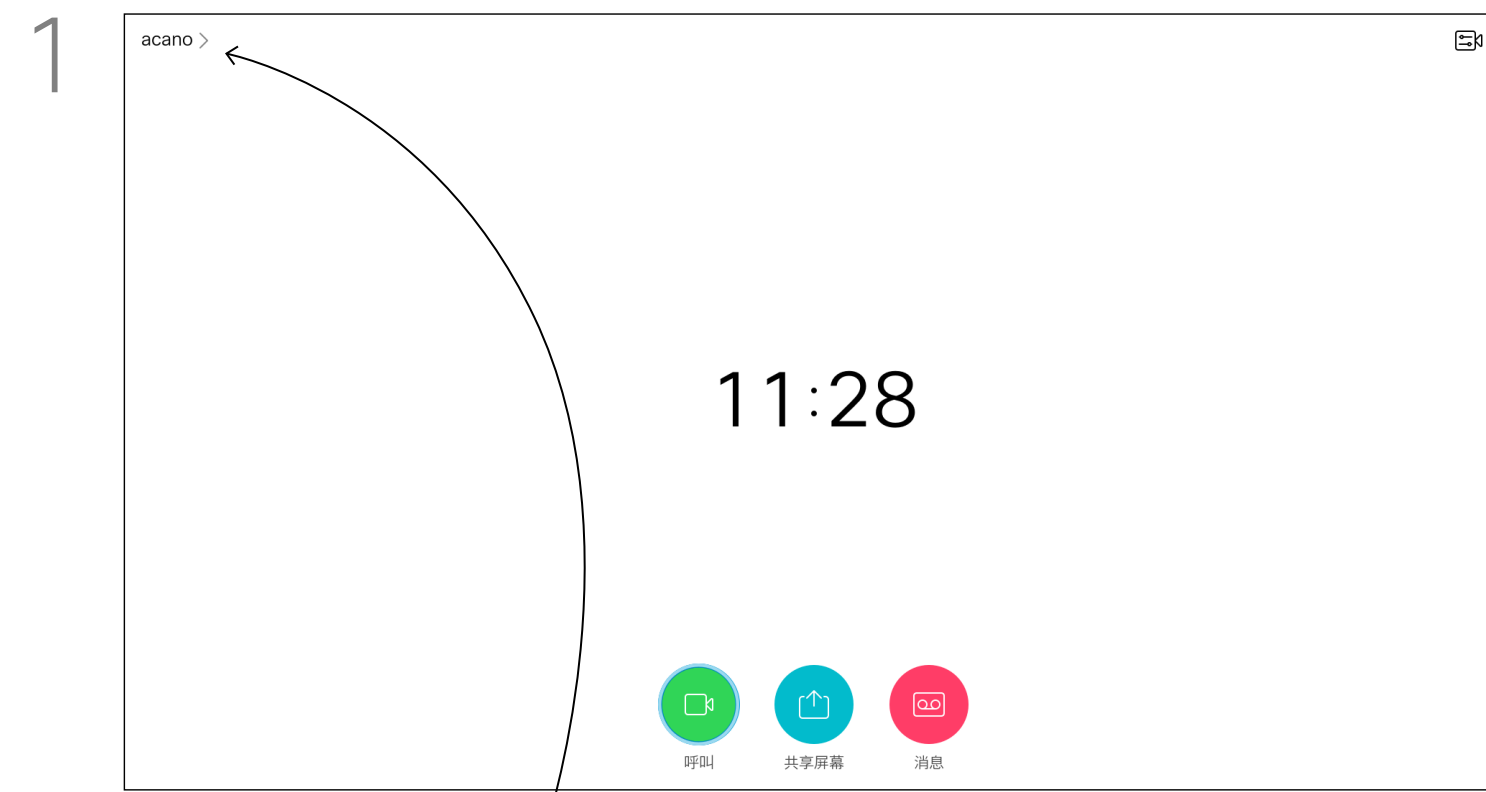

1 使用遥控器上的光标键选择主屏幕左上角的更多图标 (>)。

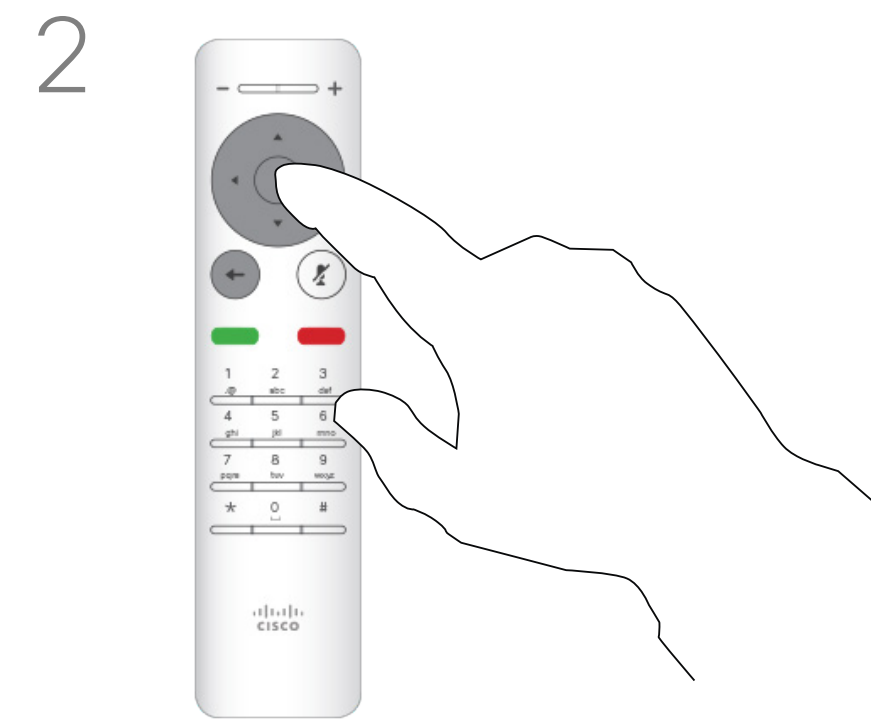

2 然后按遥控器上的确定。

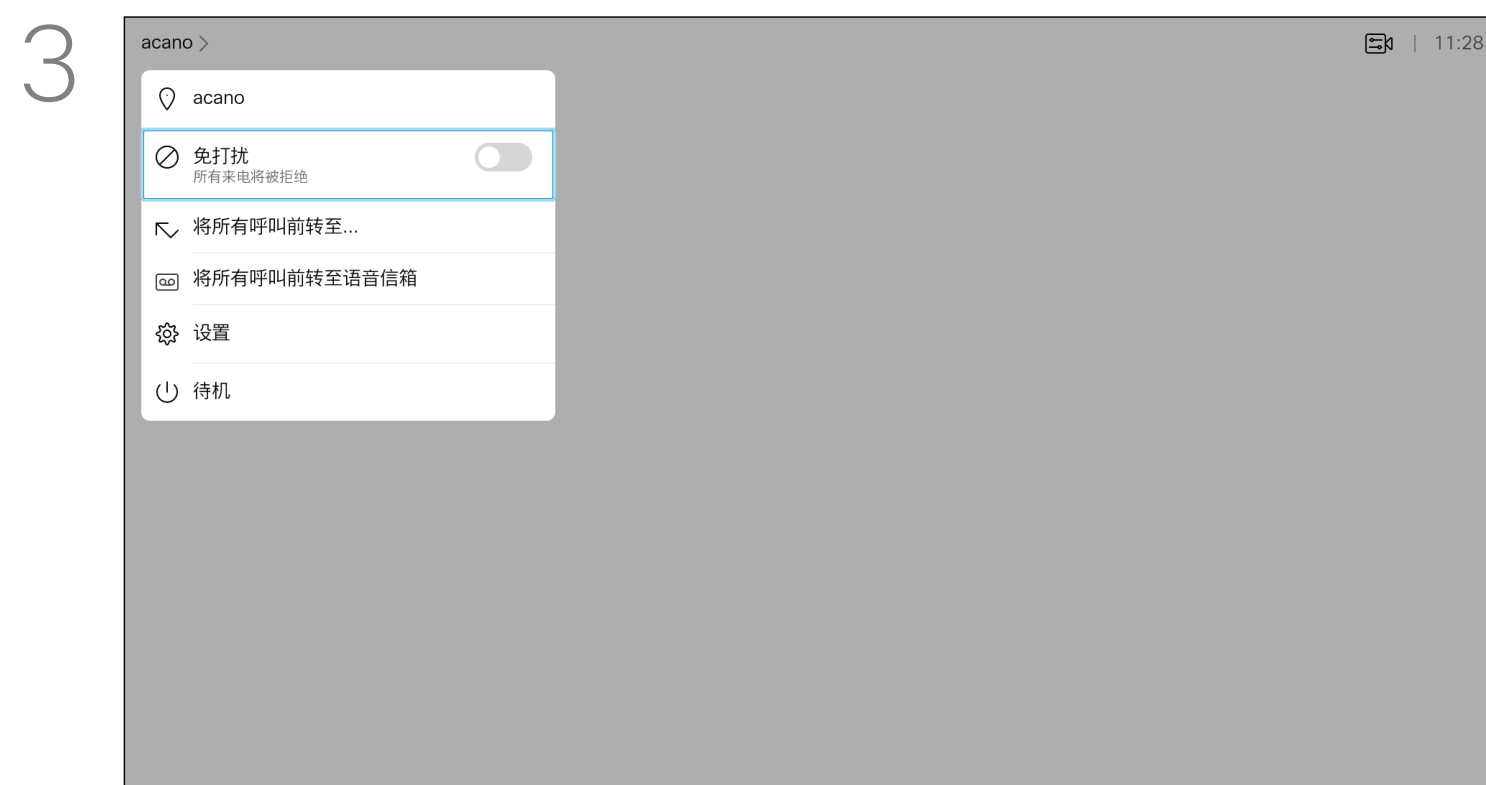

3 使用遥控器上的光标键向下导航到免打扰，然后使用遥控器上的确定按钮将其设置为“开”或“关”（切换）。

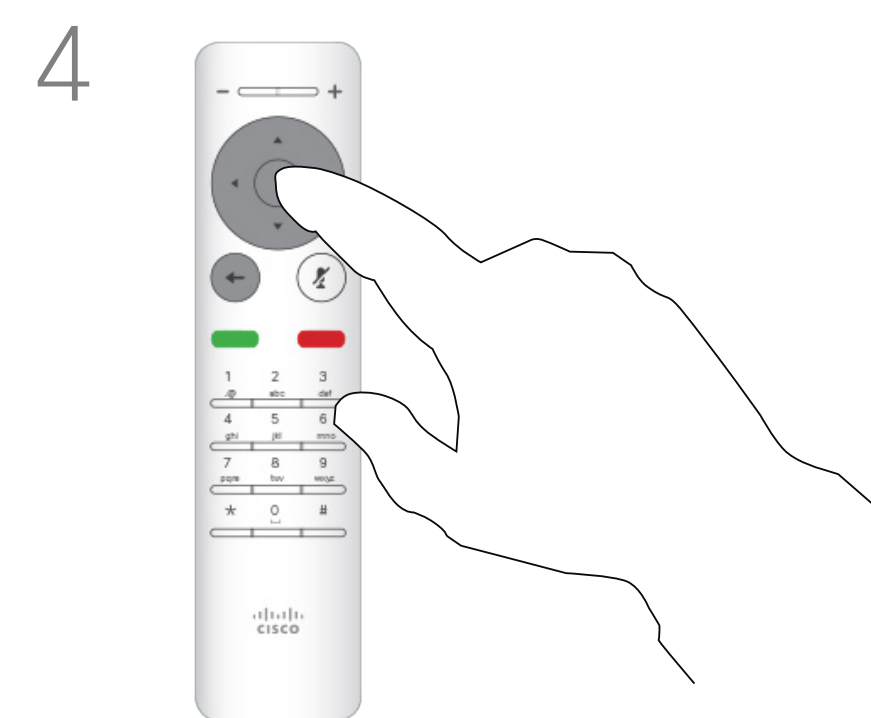

4 按遥控器上的确定键退出菜单，使更改生效。

# 视频呼叫 启用待机

## 关于待机

您可以将设备设置为“待机”以节能。  
您仍能够如常接收呼叫。

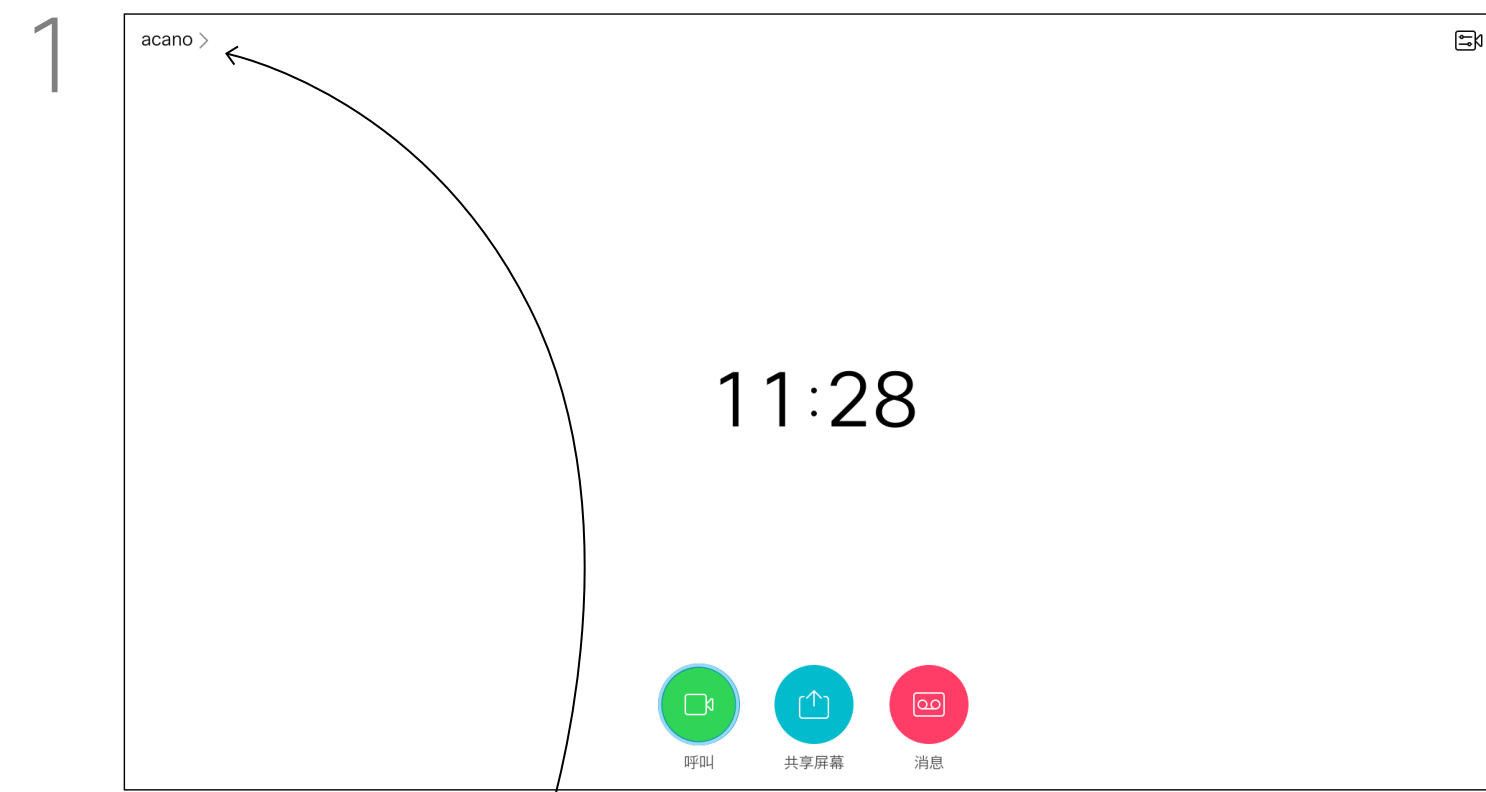

使用遥控器上的光标键选择主屏幕左上角的更多图标 (>)。

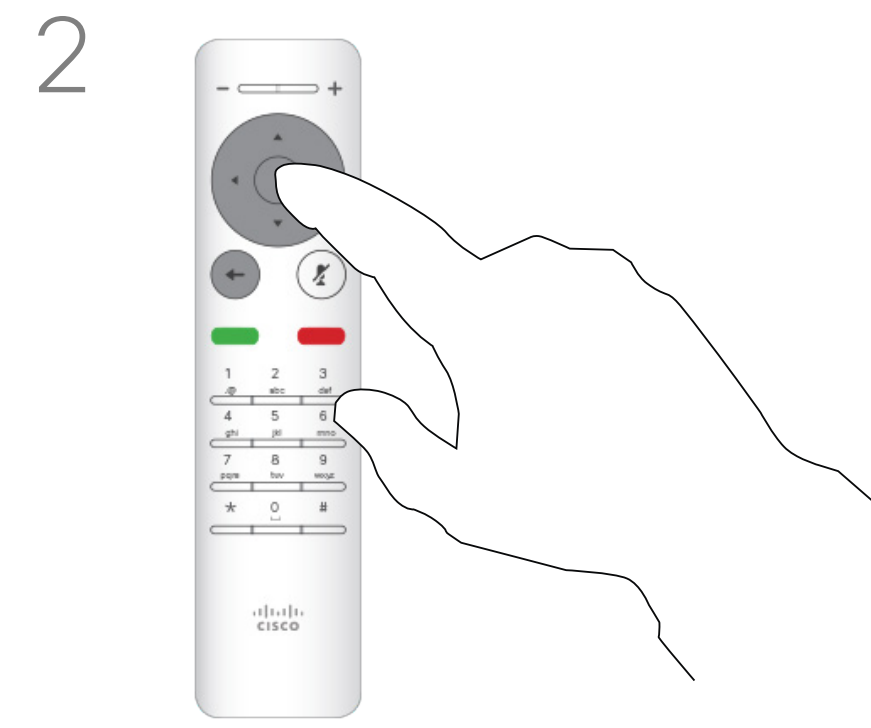

然后按遥控器上的确定。

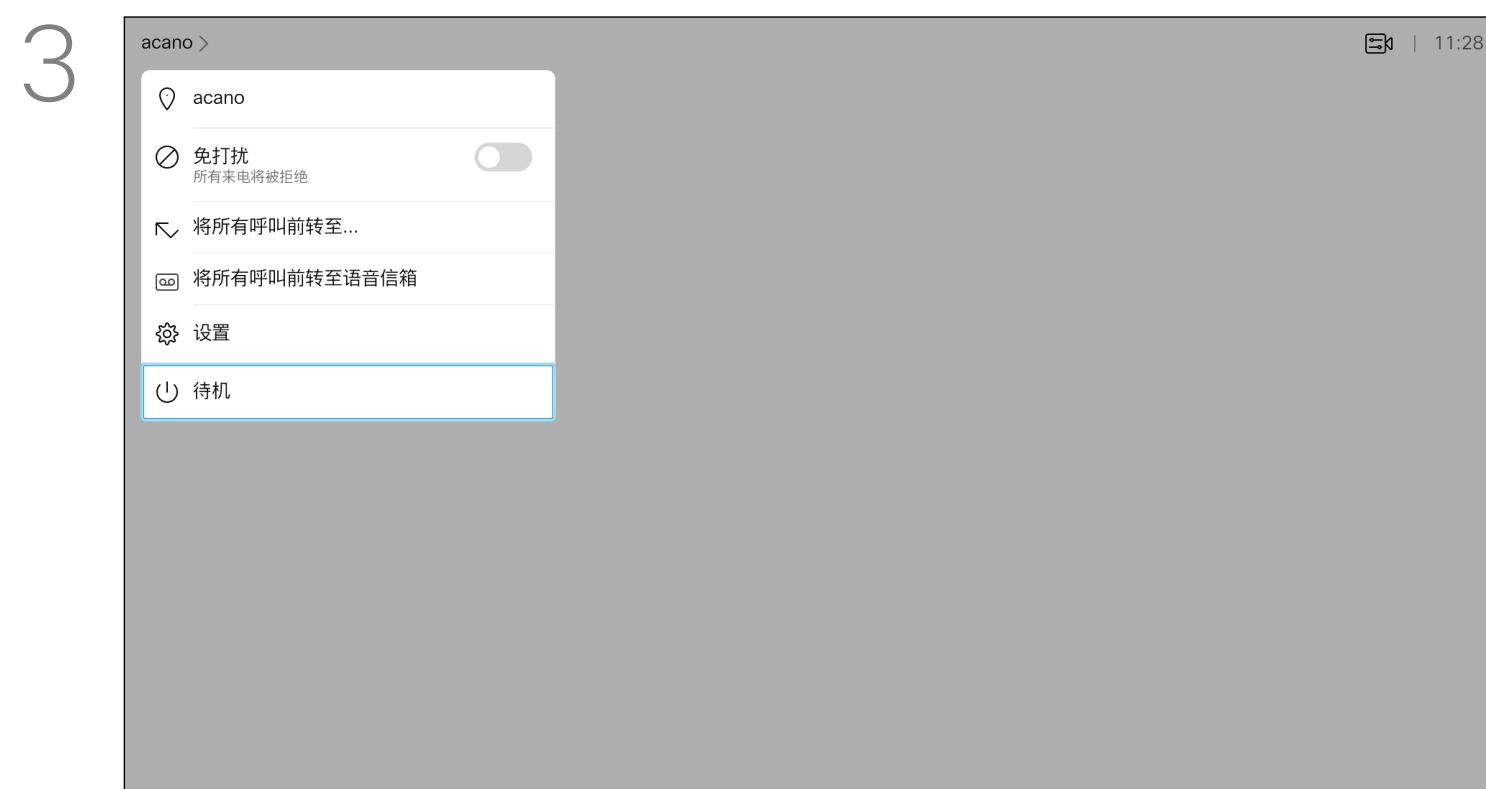

使用光标键，向下导航到待机。

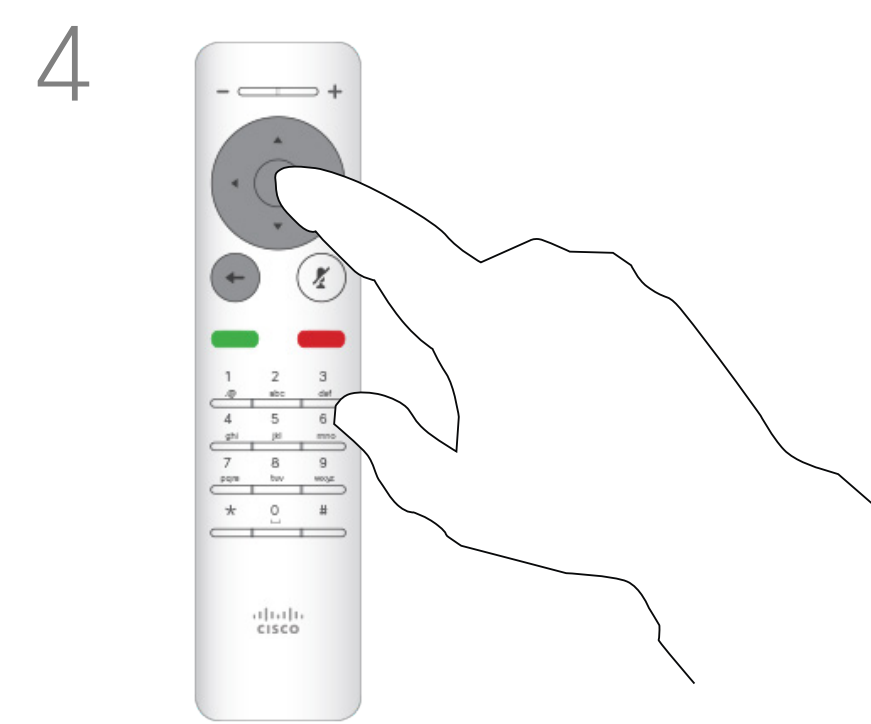

按遥控器上的确定键退出菜单，使更改生效。

# 视频呼叫 前转所有呼叫

## 关于前转

您的视频支持团队可能已激活前转所有收到的呼叫选项。您之后可以选择前转到语音邮件还是指定给您的接收方。

如果您选择 *前转所有呼叫*，系统会显示熟悉的*呼叫*菜单，您可以选择接收呼叫的号码。

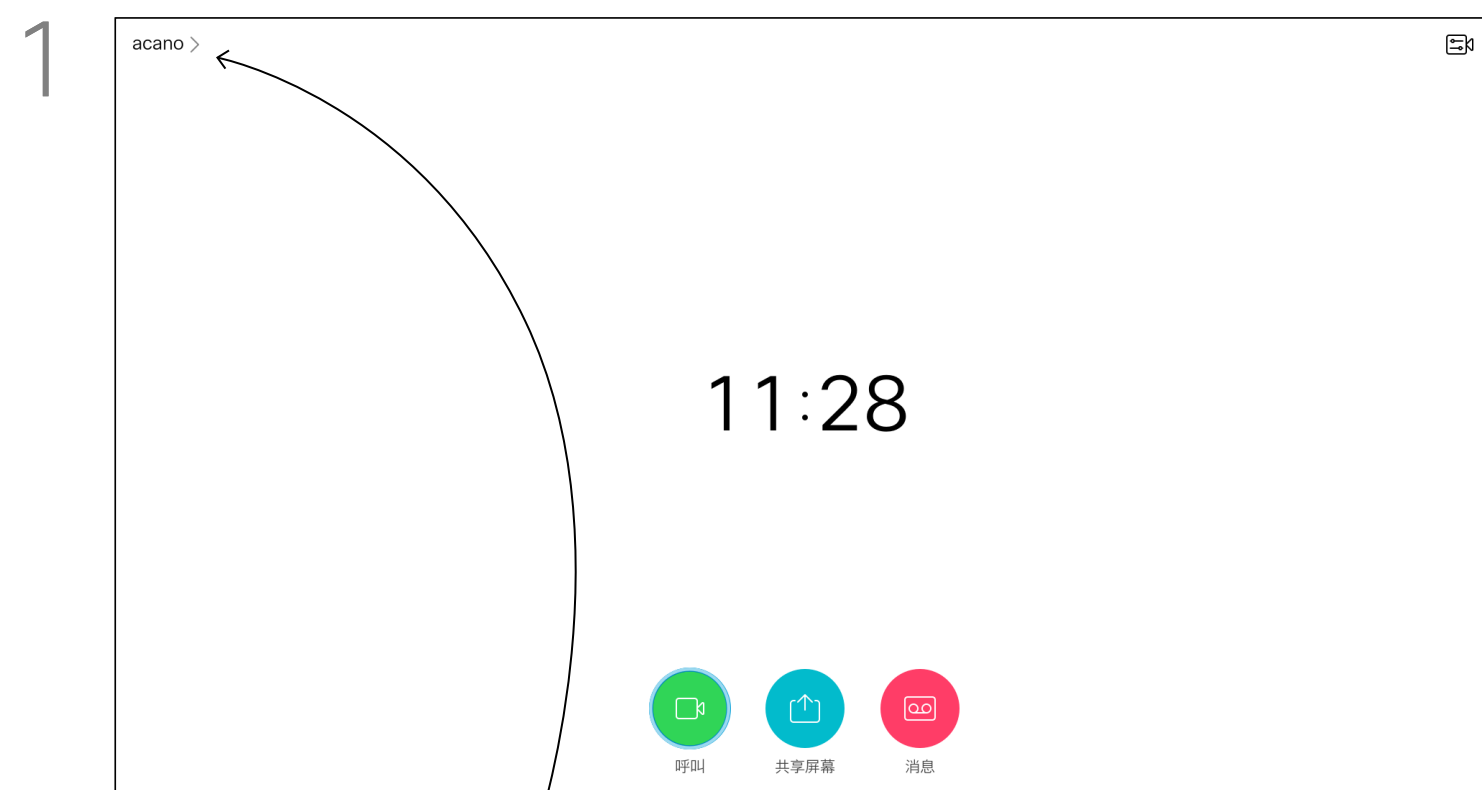

1 使用遥控器上的光标键选择主屏幕左上角的更多图标 (>)。

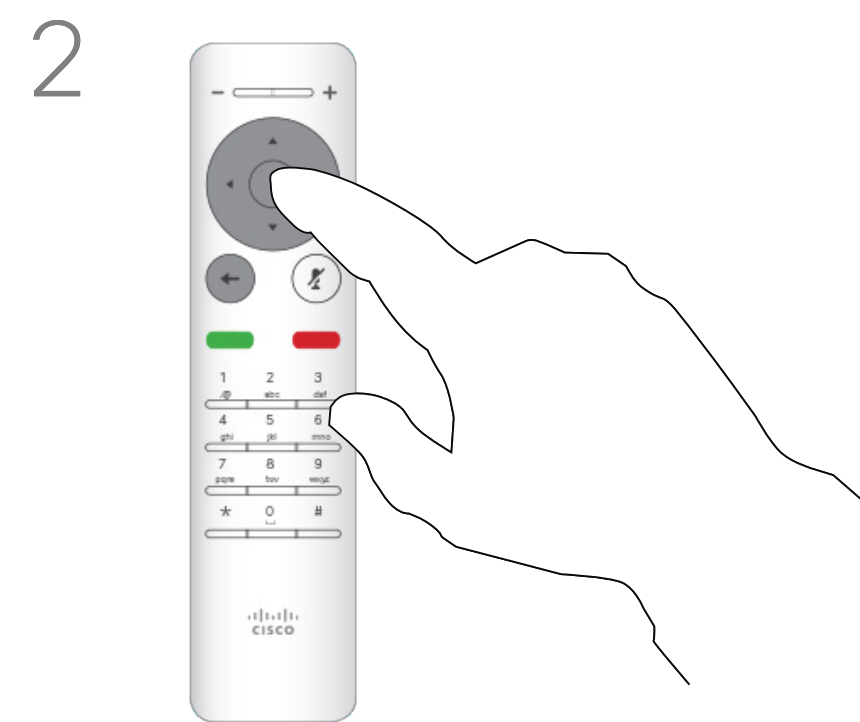

2 然后按遥控器上的确定。

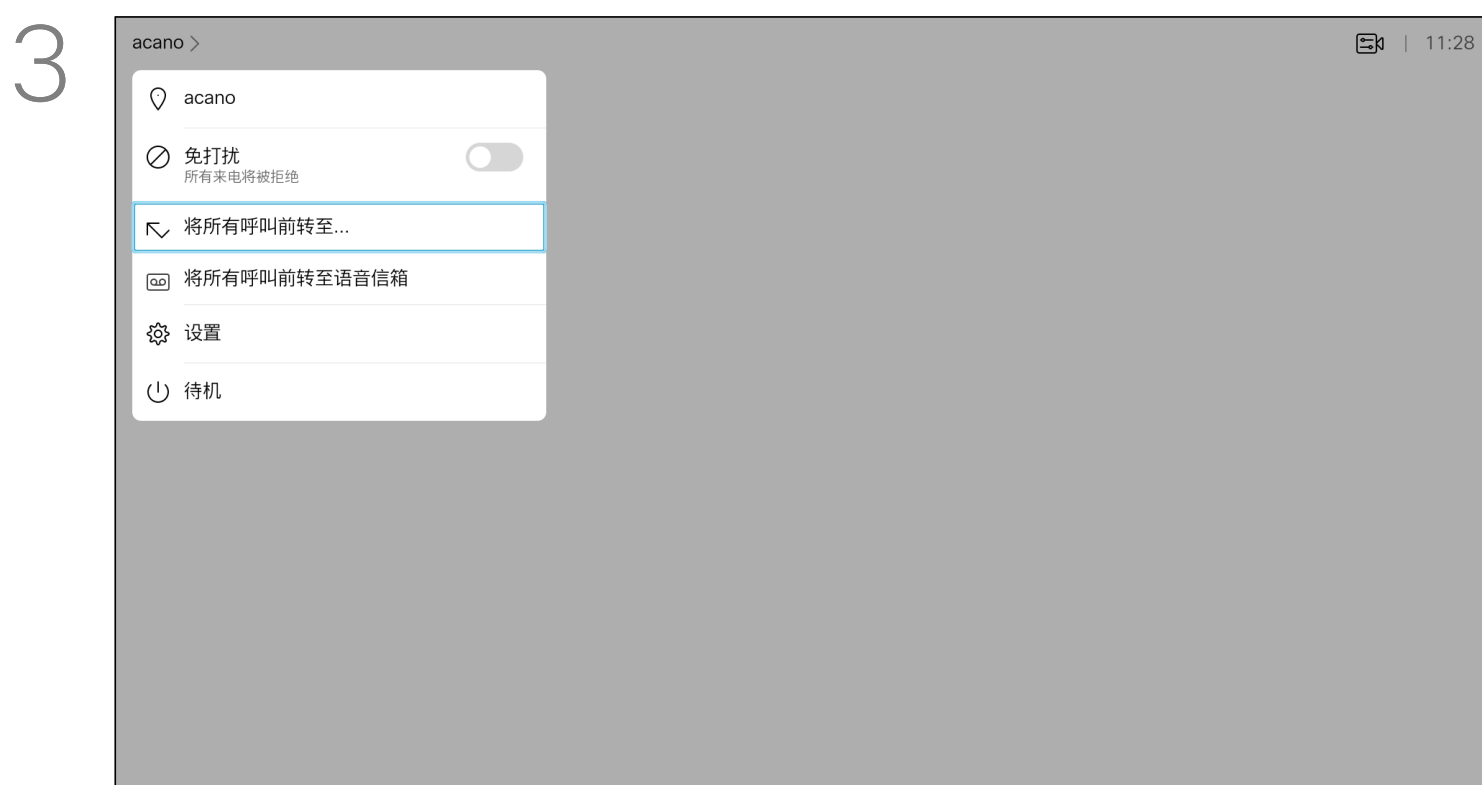

3 使用光标键，导航到*将所有呼叫前转至...*。如果想要将所有呼叫前转至语音信箱，导航到*将所有呼叫前转至语音信箱*，按确定即可完成操作。



4 选择*将所有呼叫前转至...*，将会打开*呼叫*菜单。选择要接收所有呼叫的人员，就像选择您要呼叫的联系人一样。



# 视频呼叫 查找最近呼叫的呼叫详细信息

## 关于呼叫详细信息

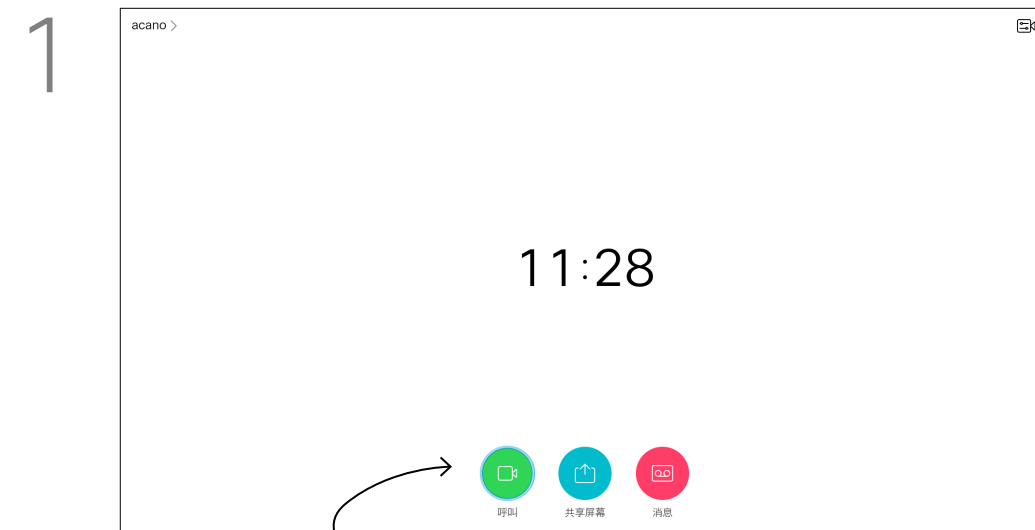

1 确保选择**呼叫**（屏幕底部最左侧的图标）并按遥控器上的**确定**，或按遥控器上绿色的**呼叫按钮**。

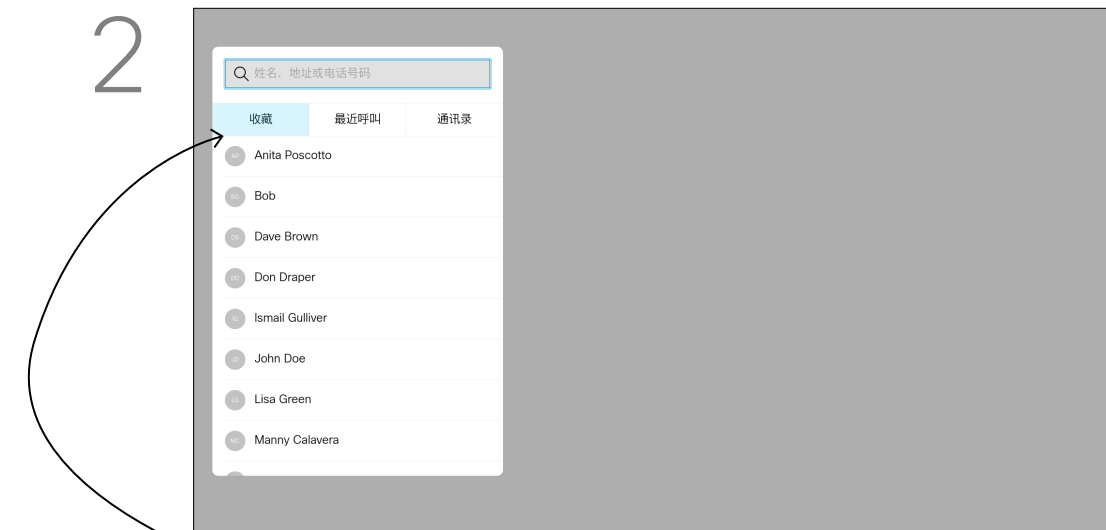

2 使用遥控器上的光标键导航到**收藏夹**。

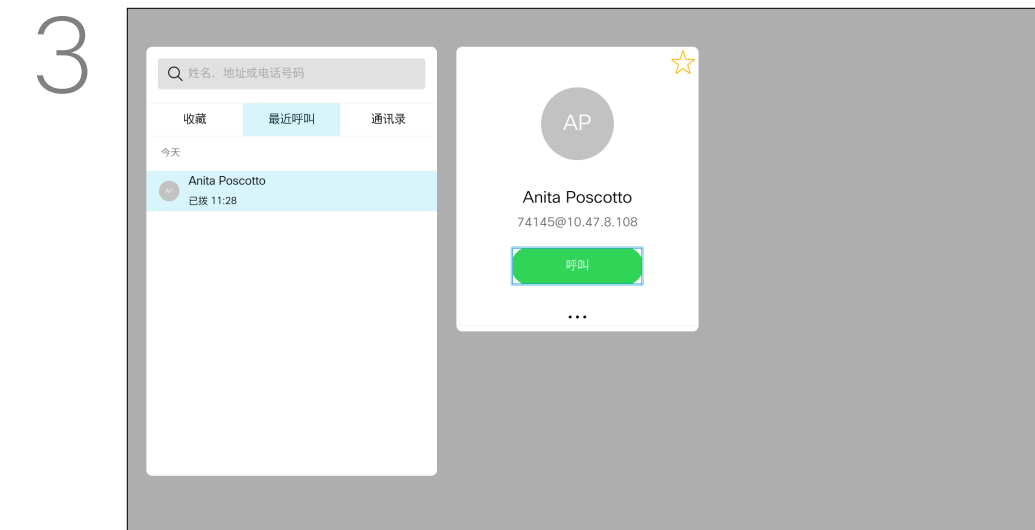

3 找到一个条目后，按遥控器上的**确定**调用**呼叫菜单**。

如果您需要对最近呼叫进行故障诊断，可以从最近呼叫列表中查找呼叫详细信息。

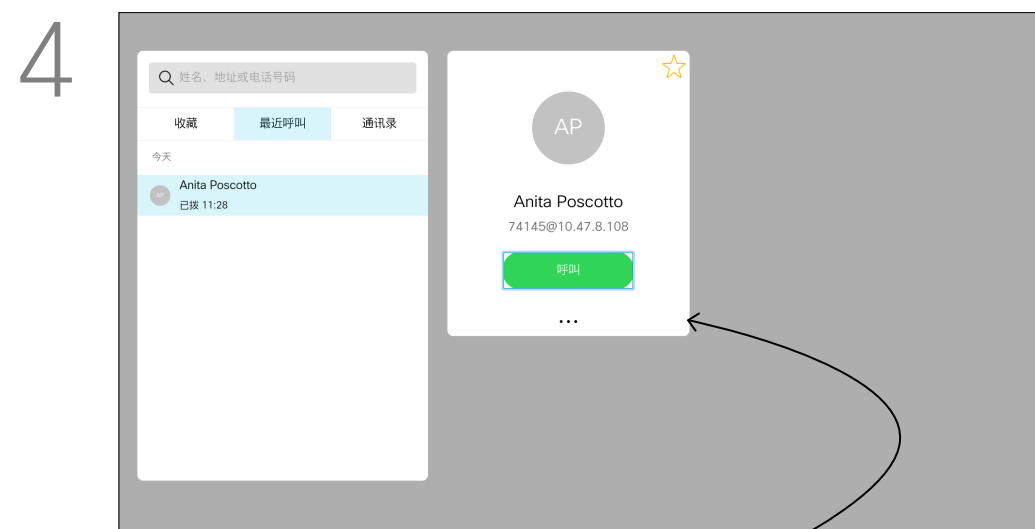

4 使用遥控器上的光标键导航到**更多字段 (...)**，然后按**确定**。

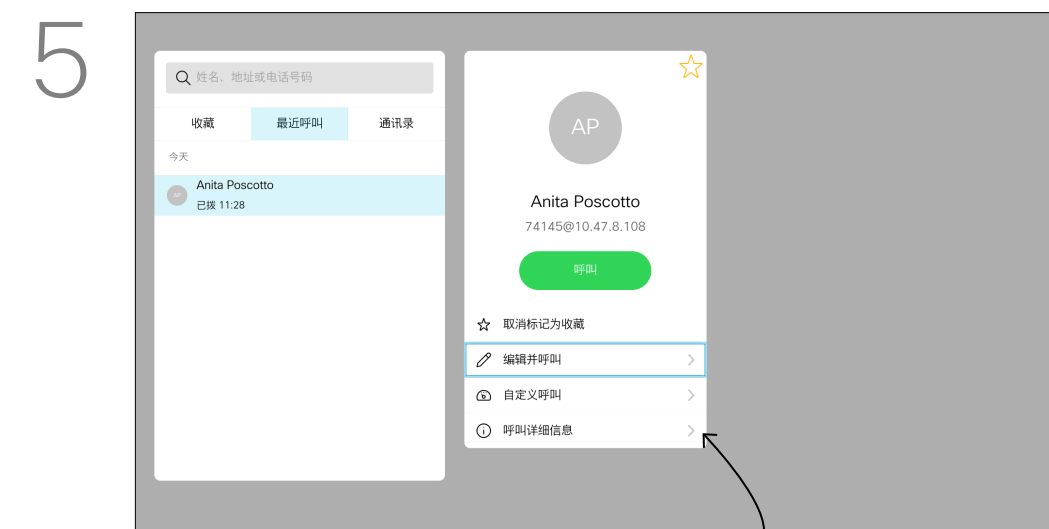

5 向下导航到**呼叫详细信息**，然后按**确定**。

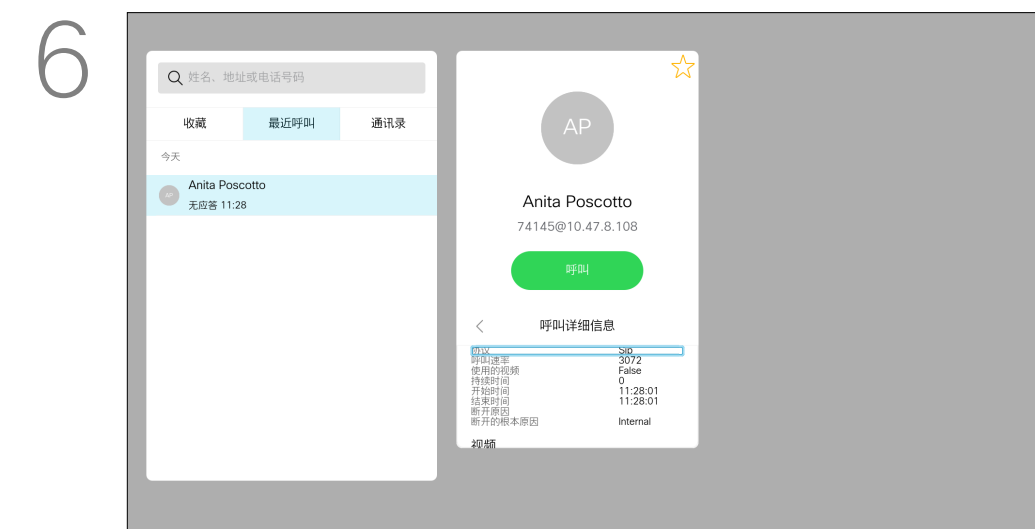

6 使用光标键滚动浏览呼叫信息窗格。

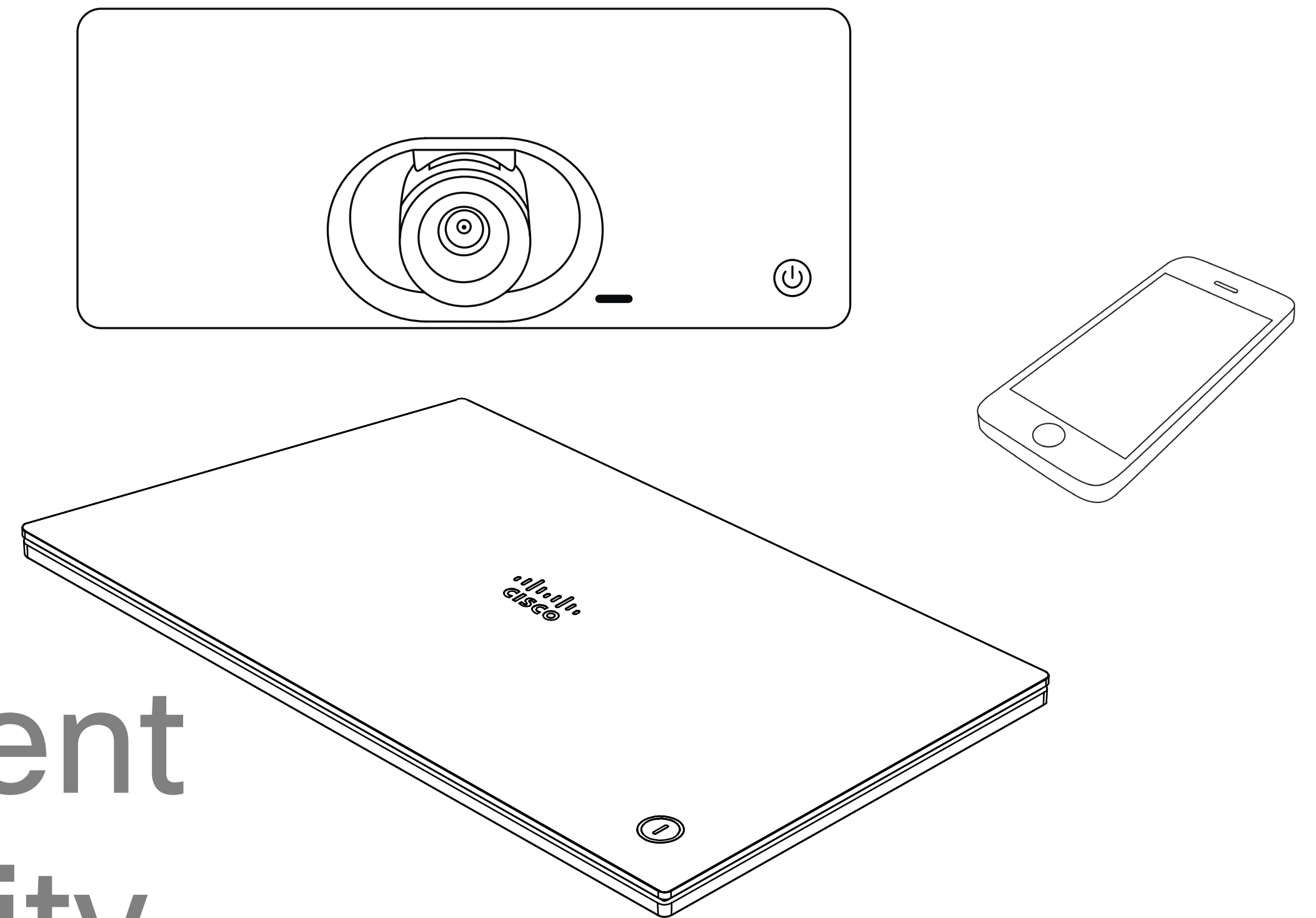

# Intelligent Proximity

# Cisco Proximity 超声波信号

## 关于 Proximity 功能

思科视频设备会发出超声波，这是 Proximity 功能的一部分。大多数人在日常的许多环境中都会或多或少暴露于超声波下，包括工业、商业应用和家用电器。

即使空气传播的超声波可能导致某些个体的主观效应，低于 75 dB 的声压级产生影响的可能性也非常小。尽管超声波暴露限值的指导原则在很大程度上因国家/地区而有所不同，但是对于 20 kHz 左右的频段（Cisco Proximity 信号的发射频段），75 dB 是所能发现的最低限值。

您可以在加拿大卫生部的指导原则中查看该信息，网址为：[http://www.hc-sc.gc.ca/ewh-semt/pubs/radiation/safety-code\\_24-securite/index-eng.php#a2.2.2](http://www.hc-sc.gc.ca/ewh-semt/pubs/radiation/safety-code_24-securite/index-eng.php#a2.2.2)。

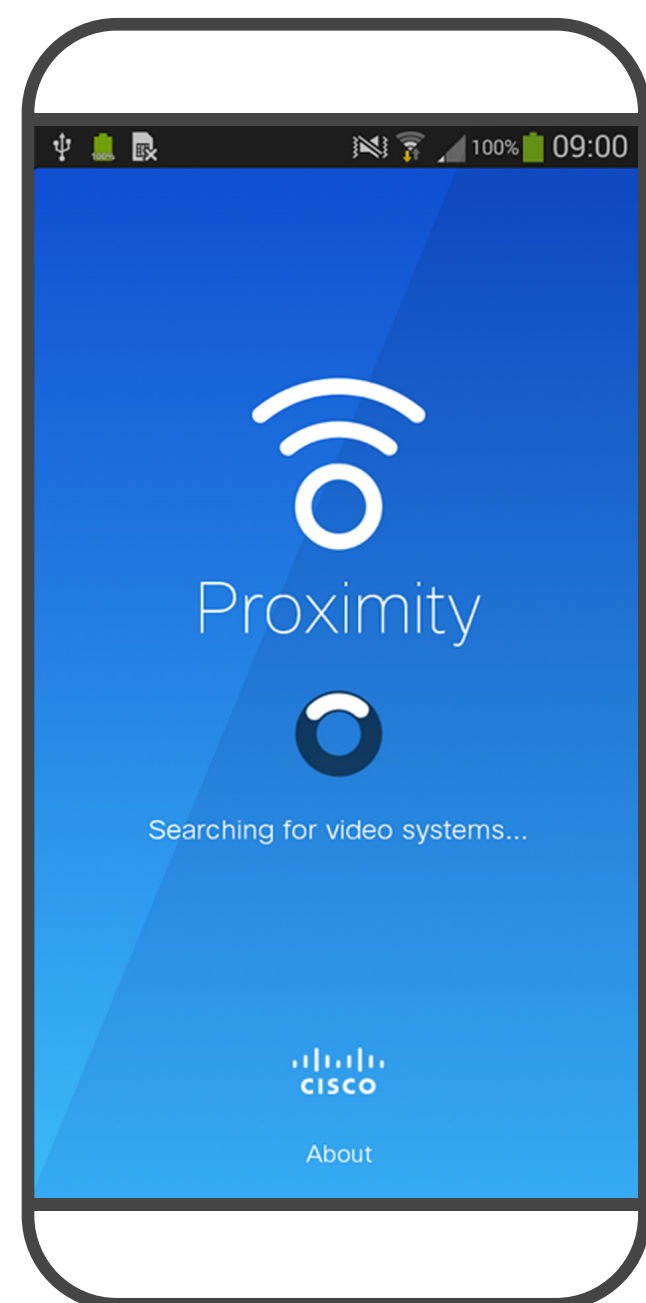

这些指导原则表明，没有证据可以证明低于 120 dB 的声压级会导致短暂性或永久性失聪。

对于供群组使用的带集成扬声器的思科视频设备，在距离扬声器 50 cm 或更远的位置，其超声波声压级低于 75 dB。

大多数实际情况下，在一般房间内，由于扬声器方向性、距离衰减和高频吸收率高的影响，用户耳朵附近的声压级比这些最高级别要低得多。声压级范围：会议室中可听见声音属于典型背景/环境噪音级别，到所谓的正常对话级别。

因此被认为对人安全，人体可持续暴露于接近信号下。大多数人不会意识到该信号的存在且不会受此影响。然而，少数具有敏锐高频听力的个人可以听到该信号，这种情况在正对并靠近扬声器时最常出现。

很明显，诸如狗狗之类的动物可以听见接近信号，因为它们的听域范围要广得多。

但是，声压级也是产生声音效应的一个因素，且狗狗的听力级别范围与人类并没有很大差异。20 kHz 时，狗狗的听力阈值可能低至 0-10 dB，与人耳在最敏感频率范围中的阈值相似。

思科并未对该信号可能对狗狗产生的效应进行测试或证明其符合标准。由于限定了声压级，相信即使可清晰听到信号，狗狗也不会受此影响。

身处办公室或会议室时，狗狗会暴露在声压级相当于正常背景噪音或最高对话级别的超声波下。在我们将此功能纳入产品的几年内，并无报告显示动物受此信号的影响。

然而，狗狗的超声效应问题还是很常见，因为存在使用超声波的驱狗器设备。这些设备通常要求使用会令人不舒服但不会造成伤害的超声波。思科没有深入了解驱狗器的设计，但通过这类设备的规格书通常可以知道，暴露水平一般在 100 dB 及以上。

如果解决方案采用带第三方扬声器系统的思科视频编解码器，思科无法控制其超声波声压级。大多数情况下，必要的扬声器灵敏度和频率响应会导致声压级低于 75 dB 的限值。但是，如果使用的外部扬声器过多或扬声器系统的高频响应增强，可能生成超过该限值的声压级。

Intelligent Proximity 功能允许您在视频设备上以无线方式分享计算机上的内容。智能手机和平板电脑还可以直接在自己的屏幕上查看共享内容。

您甚至可以使用自己的智能手机、平板电脑、PC 或 MAC 来控制视频设备上的呼叫。

### 注意以下事项：

您需要从 App Store 或 Google Play 下载 (免费的) Cisco Intelligent Proximity 应用。

Windows 或 OS X 用户请访问 <https://proximity.cisco.com/>。

您的视频支持团队可能已激活或未激活全部功能，也可能仅仅激活了一部分。

连接用户时 Intelligent Proximity 会利用超声波 (请查看左边详细信息)。请勿堵塞计算机、智能手机或平板电脑的麦克风。

Intelligent Proximity 经过设计，当会议室的门保持关闭时，在房间外不会起作用。您需要接近视频终端才能使用该功能。

当有隐私规定时，应始终关闭会议室的门，以免他人在相邻的房间窃听。



# 内容共享

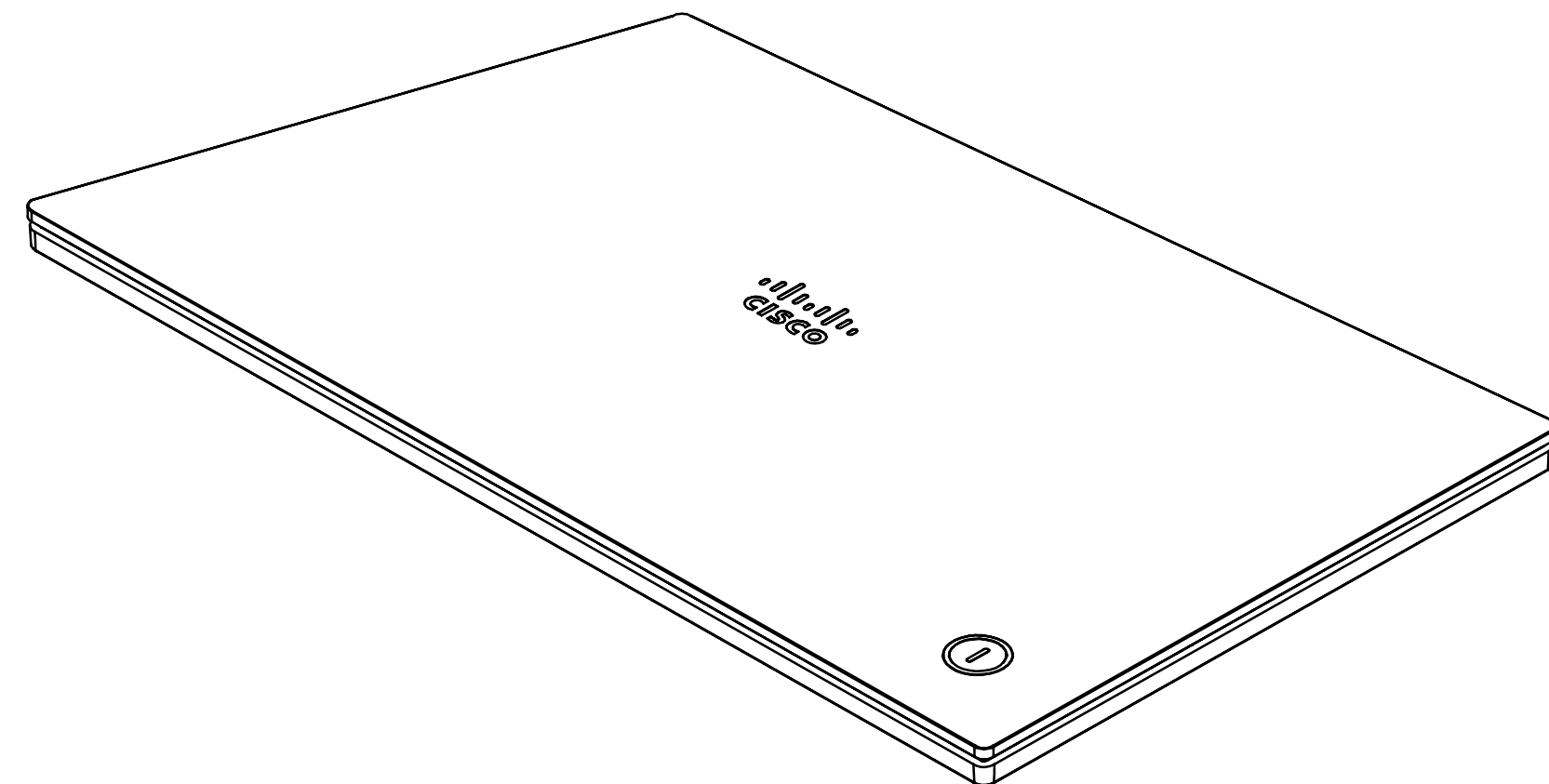

# 内容共享 启动和停止演示

## 关于内容共享

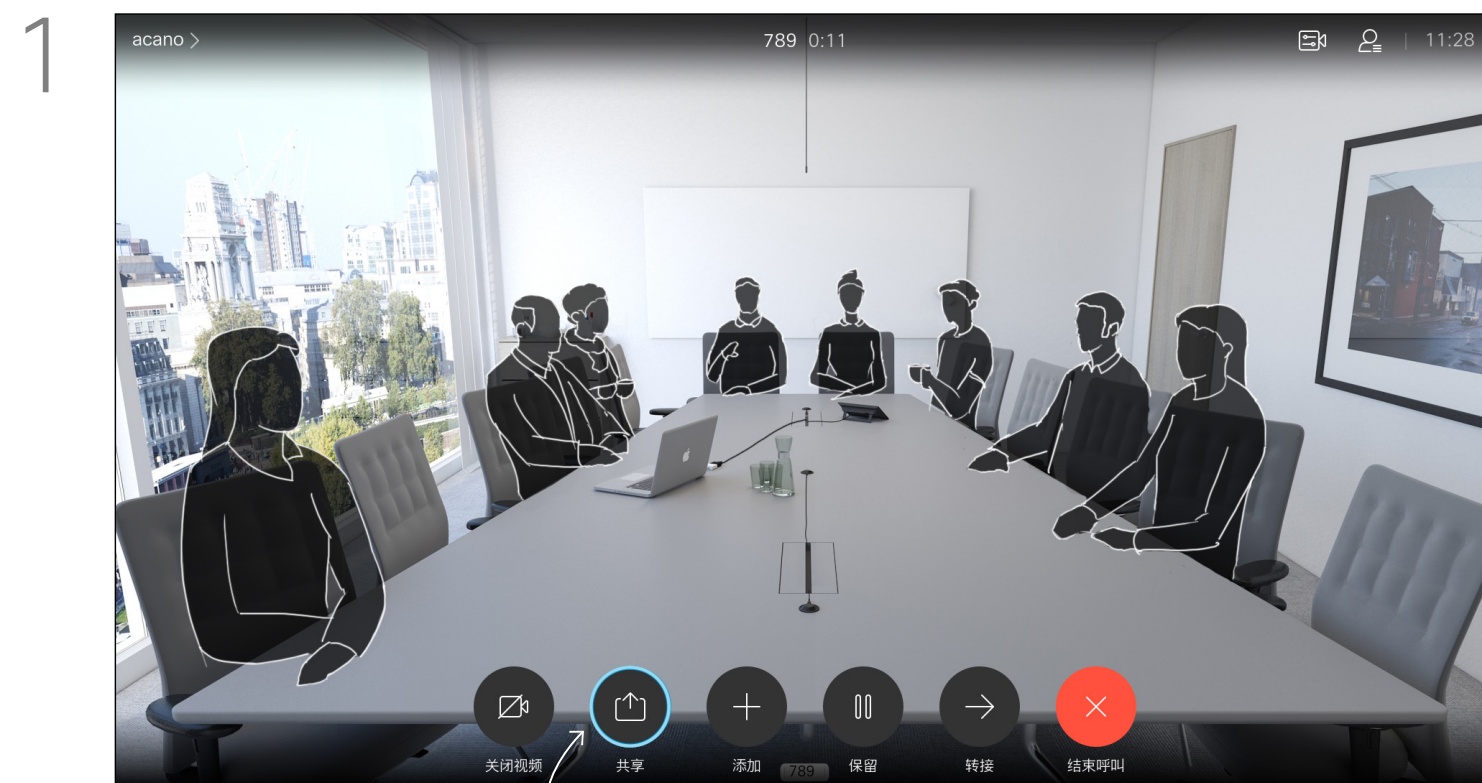

1 确保您的演示源已连接且已开启。您可能需要选择**共享**并按遥控器上的**确定**。



2 您可以选择**本地预览**以检查内容而不与其他人共享，然后再选择**通话中共享**以与其他人共享内容。

使用此功能可在通话或非通话期间共享您 PC 上的内容。过程是相同的，此处仅显示通话期间的共享方式。要使用 Proximity 功能共享内容，请确保您的演示源已安装并激活 Cisco Proximity。完成配对需要一些时间。按照屏幕说明进行操作。

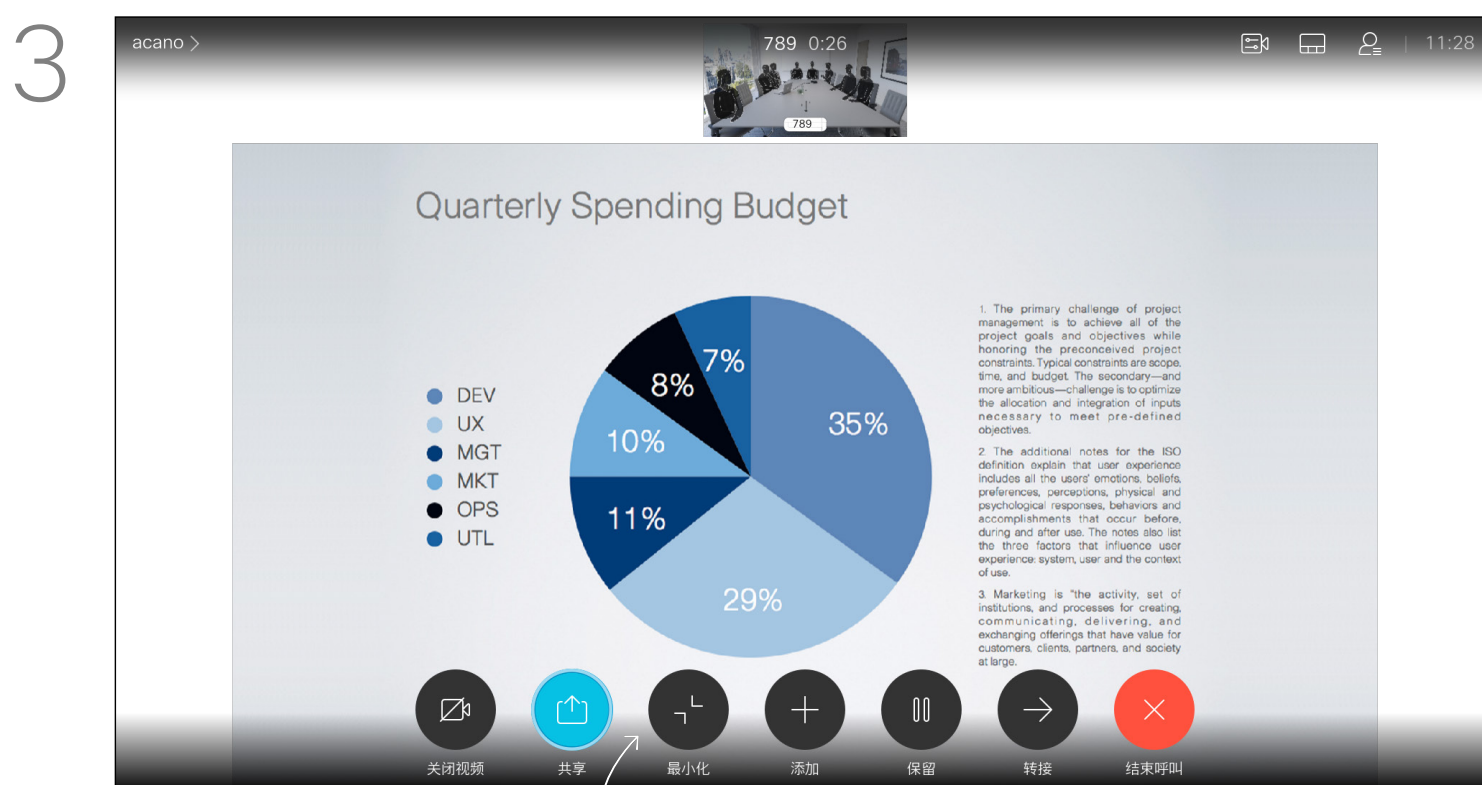

3 所分享图像的大小通过**最小化/最大化**图标控制。选择此字段，然后按遥控器上的**确定**（如果需要）。



4 要停止共享内容，请选择**停止共享**，然后按遥控器上的**确定**。

# 内容共享 在通话期间更改演示布局

## 关于演示布局

1

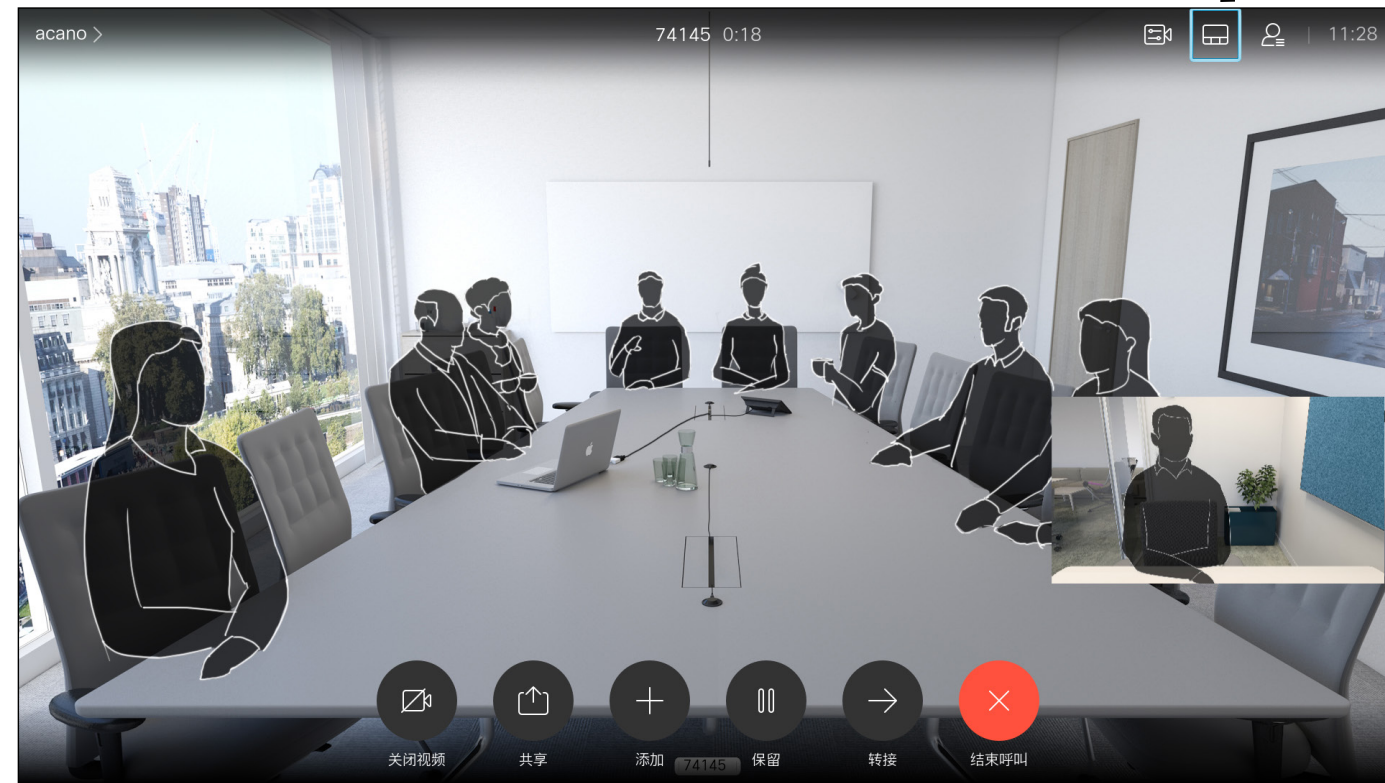

导航到右上角的布局并按遥控器上的确定。此图标只在相关时显示。

2

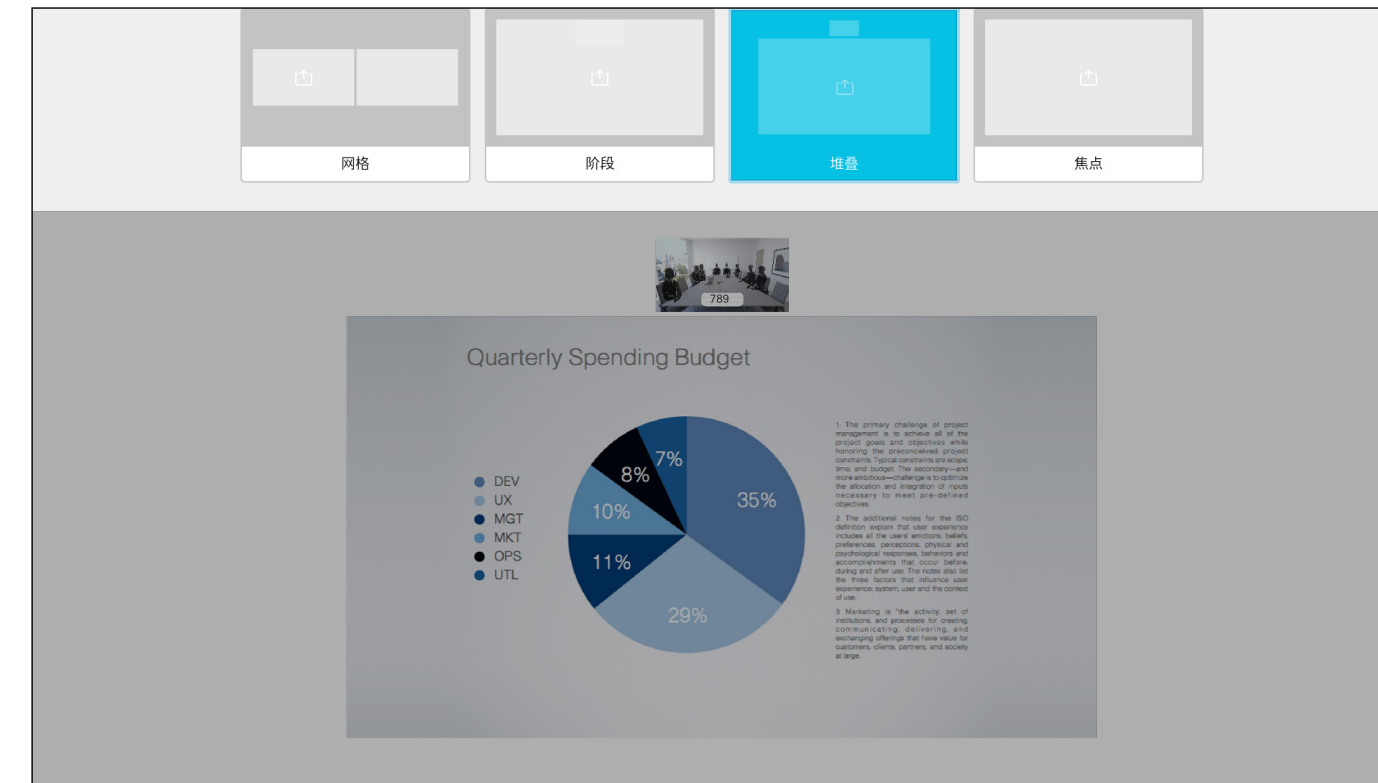

使用光标键导航到您想要使用的新布局，然后按确定。

您可在演示期间更改屏幕的布局。您通常可以在以下选项之间进行选择：显示或不显示演示者，以及将演示者显示为 PiP（画中画）或 PoP（画外画）。您设备中可用的布局选项可能与此处所示的选项不同，但所示的布局始终可供选择。



# 预定的会议



## 预定的会议 加入预定会议

要加入您可以参加的会议，导航至绿色的加入图标。然后单击遥控器上的确定。

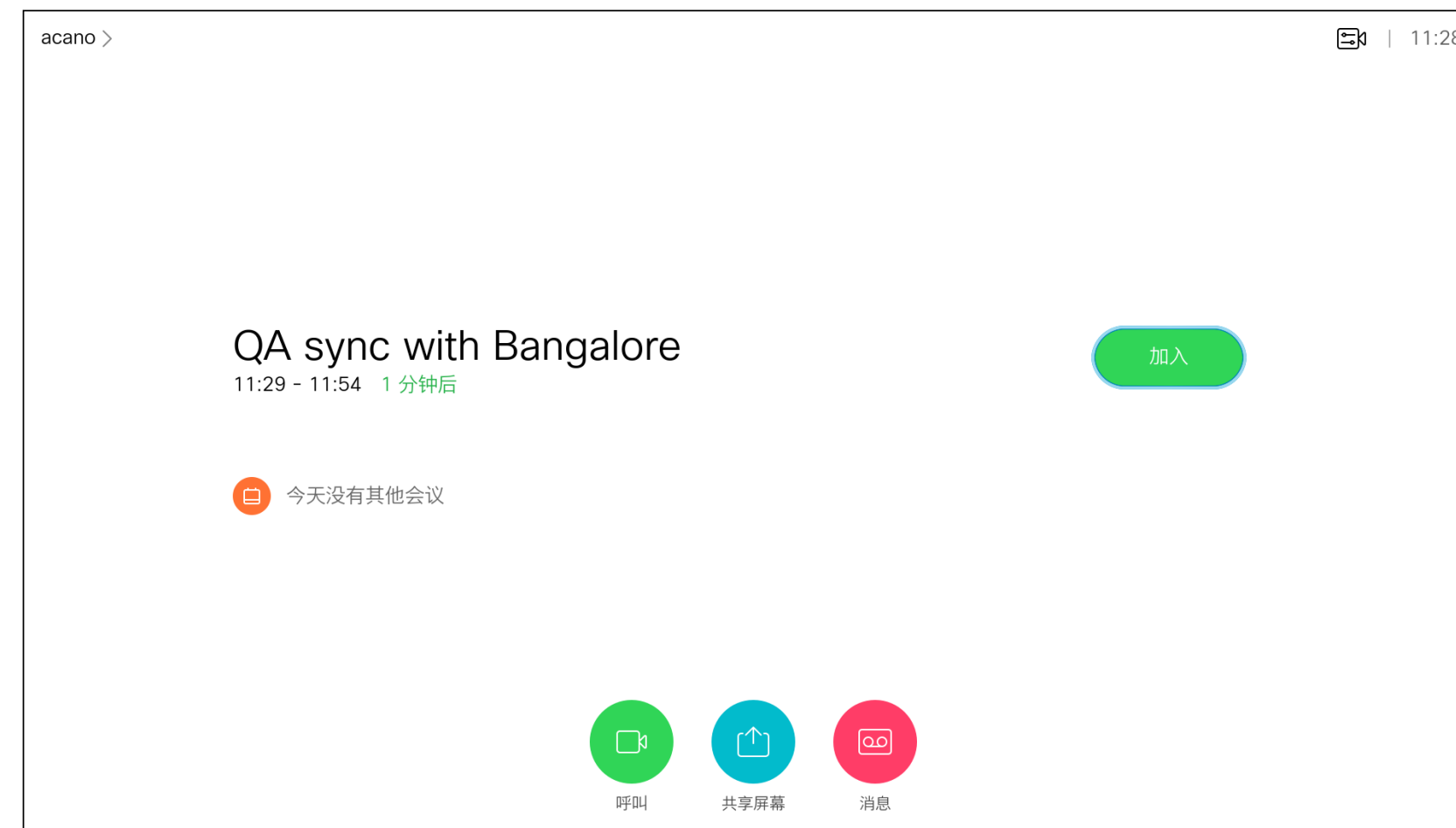

## 加入会议

视频设备可以连接到一个能够负责预约视频会议的管理系统上。如左侧所示，将会显示任何预定的会议。

使用加入可加入会议。

如果会议已开始，则仍可使用加入按键。

可能有重复提醒图标可用。使用此图标可推迟 5 分钟加入。

# 联系人

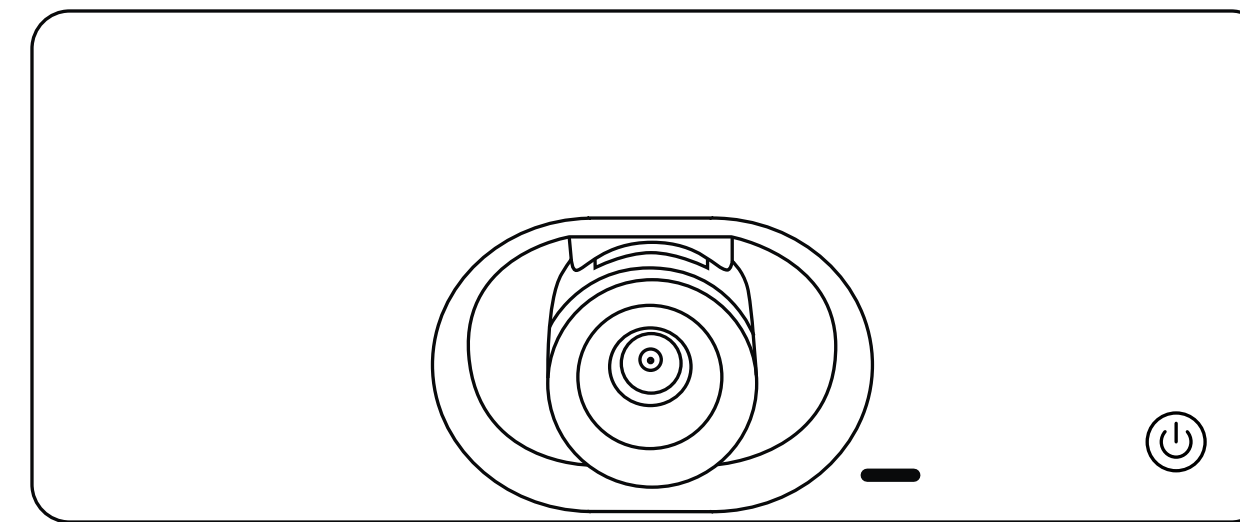

# 联系人 非通话期间，将某人添加到收藏夹

## 关于通讯录、最近通话和收藏夹

通讯录可用作公司电话簿。您无法编辑此通讯录。您可将条目复制到您的收藏夹列表，并在那里进行编辑。

选择一个文件夹以显示其内容。如果需要，滚动以查找文件夹或文件夹内的条目。

在公司通讯录内搜索时，仅会搜索当前通讯录文件夹及其子文件夹。要转至上一级，请返回。要在整个公司通讯录内搜索，搜索开始前不要选择任何文件夹。

可能会出现这种情况：从通讯录复制到收藏夹列表的条目后面在通讯录中更新。此更新不会反映在您的收藏夹列表中 – 您必须在收藏夹列表中手动更新该条目。按编辑并呼叫执行此操作。

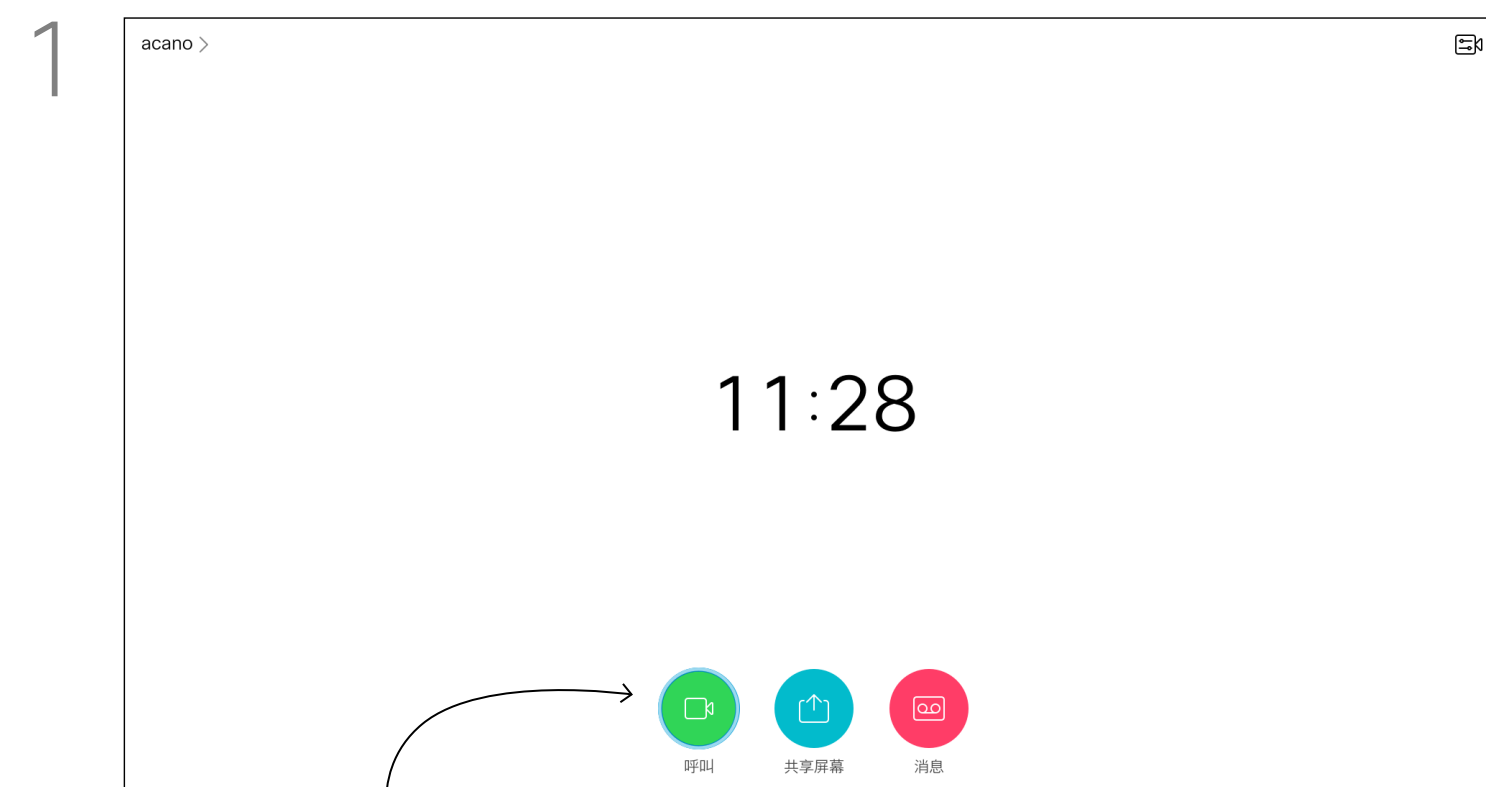

1 确保选择呼叫（屏幕底部最左侧的字段）并按确定或按遥控器上绿色的呼叫按钮。



2 呼叫菜单随即打开。使用光标键在最近通话和通讯录（最右侧两个）之间切换，然后向下选择一个列表。

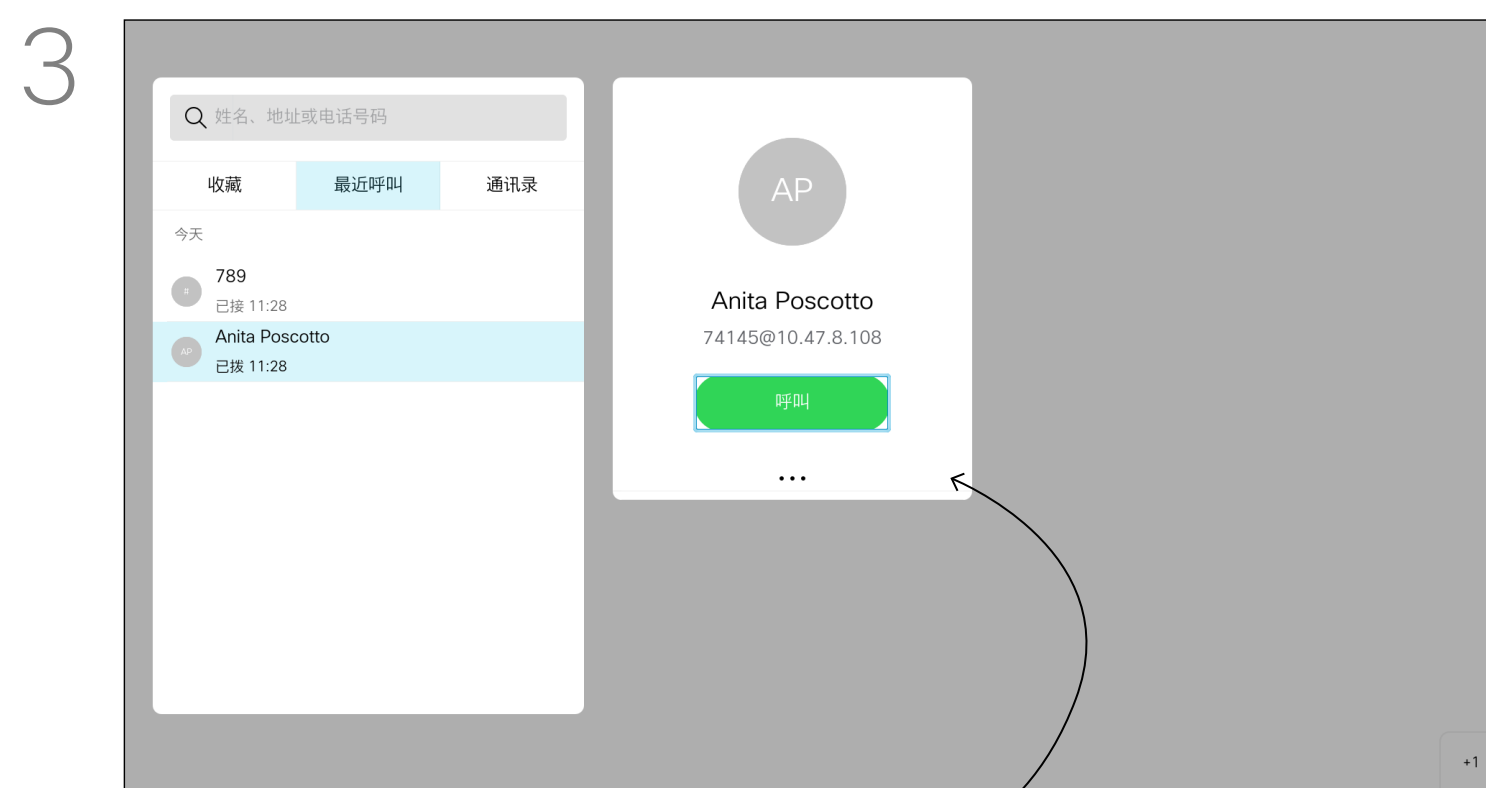

3 找到相应条目后，按遥控器上的确定以调用呼叫菜单，然后使用光标键导航到更多(...) 按确定。

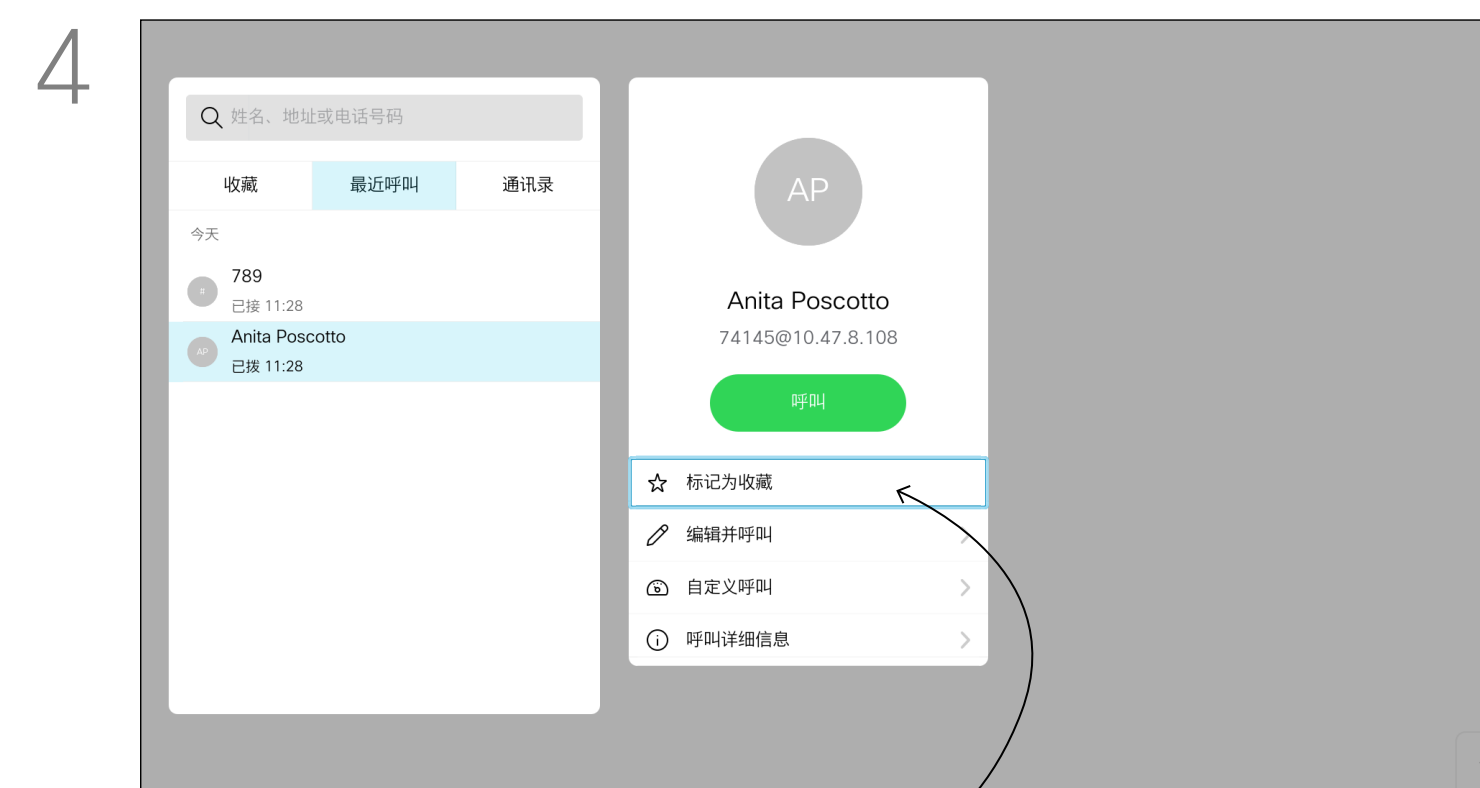

4 然后，使用光标键导航到标记为收藏。按遥控器上的确定将所选条目设为收藏条目。

重复此程序，以将某人从“收藏夹”列表删除。



# 联系人 通话期间，将某人添加到收藏夹

## 关于收藏夹

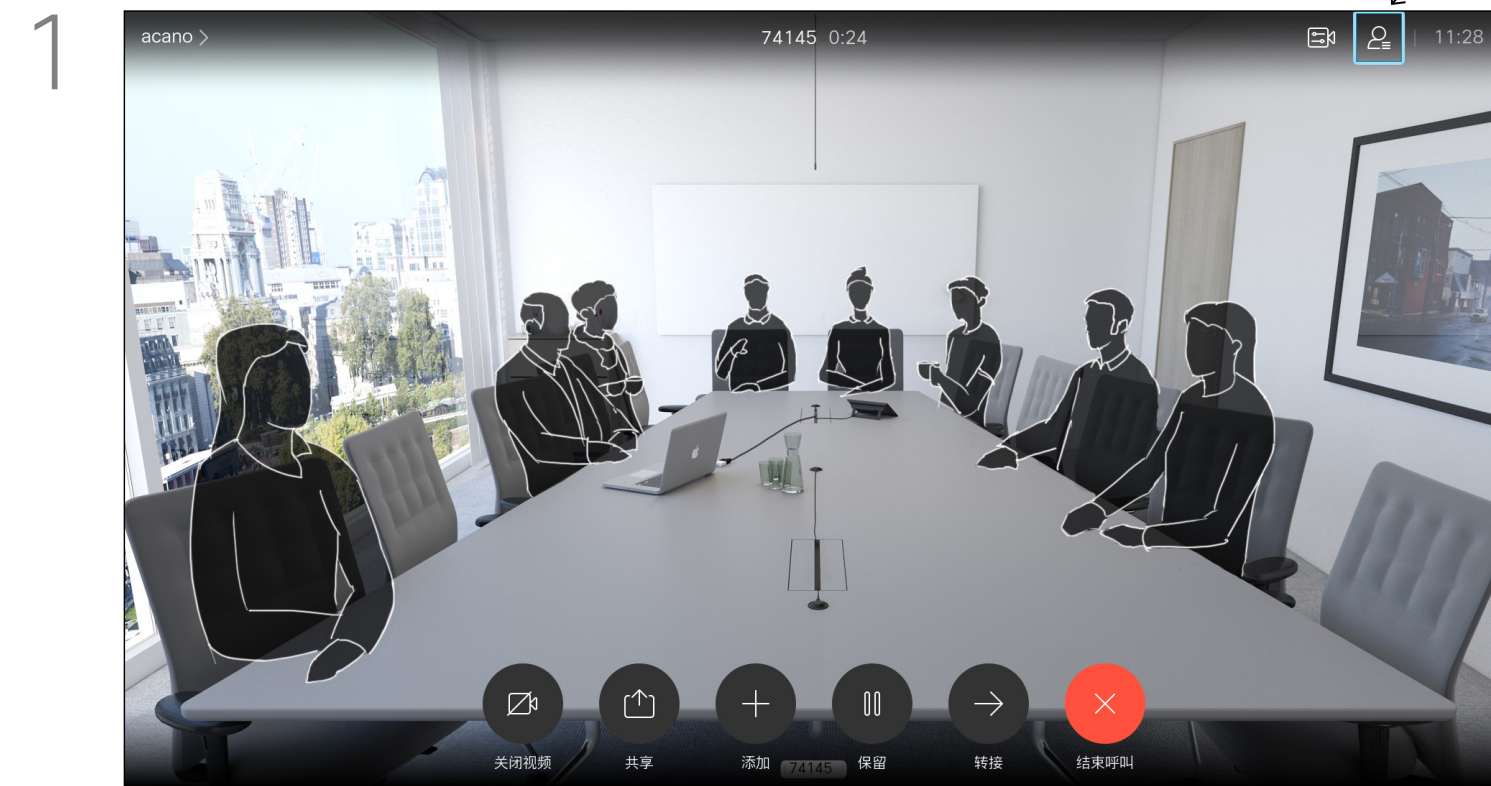

在通话期间，使用遥控器导航到右上角的参加者图标，然后按遥控器上的确定。



此时将打开一个显示参加者列表的菜单。使用光标键导航到要收藏的参加者，然后按遥控器上的确定。此时将打开一个子菜单。



然后导航到此子菜单（最左边）中的收藏夹，并按遥控器上确定。所选参加者现已成为收藏条目。

重复以撤消。

收藏夹是您的个人通讯录。条目可能来自公司通讯录（有关此功能的详细信息，请参阅上一页），也可能来自您呼叫的某个人或呼叫您的某个人。

# 摄像机 控制

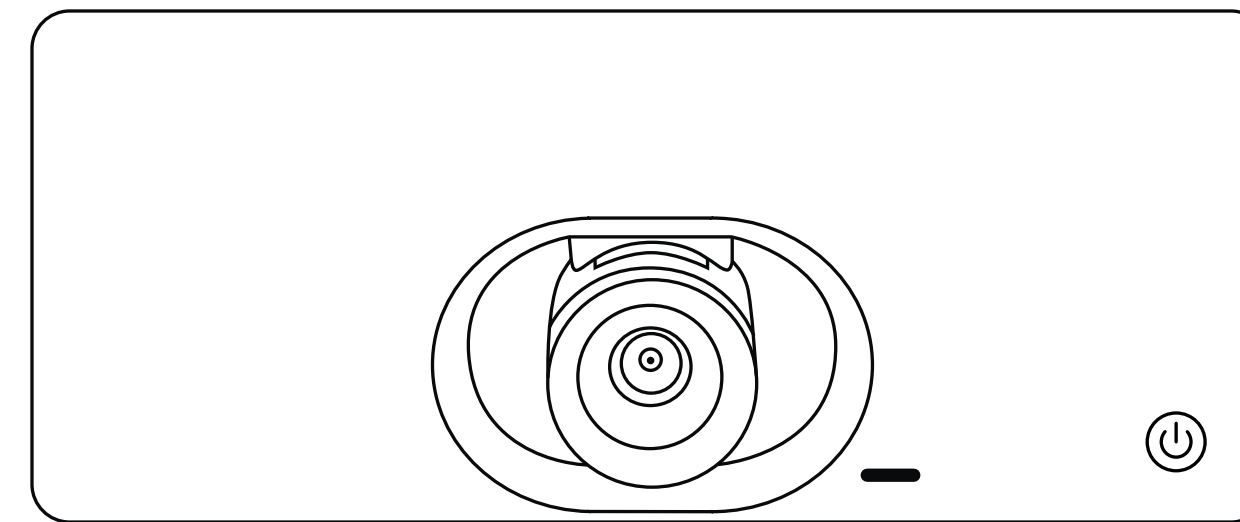

# 摄像机控制 查看摄像机设置 (本地摄像机)

## 关于摄像机设置

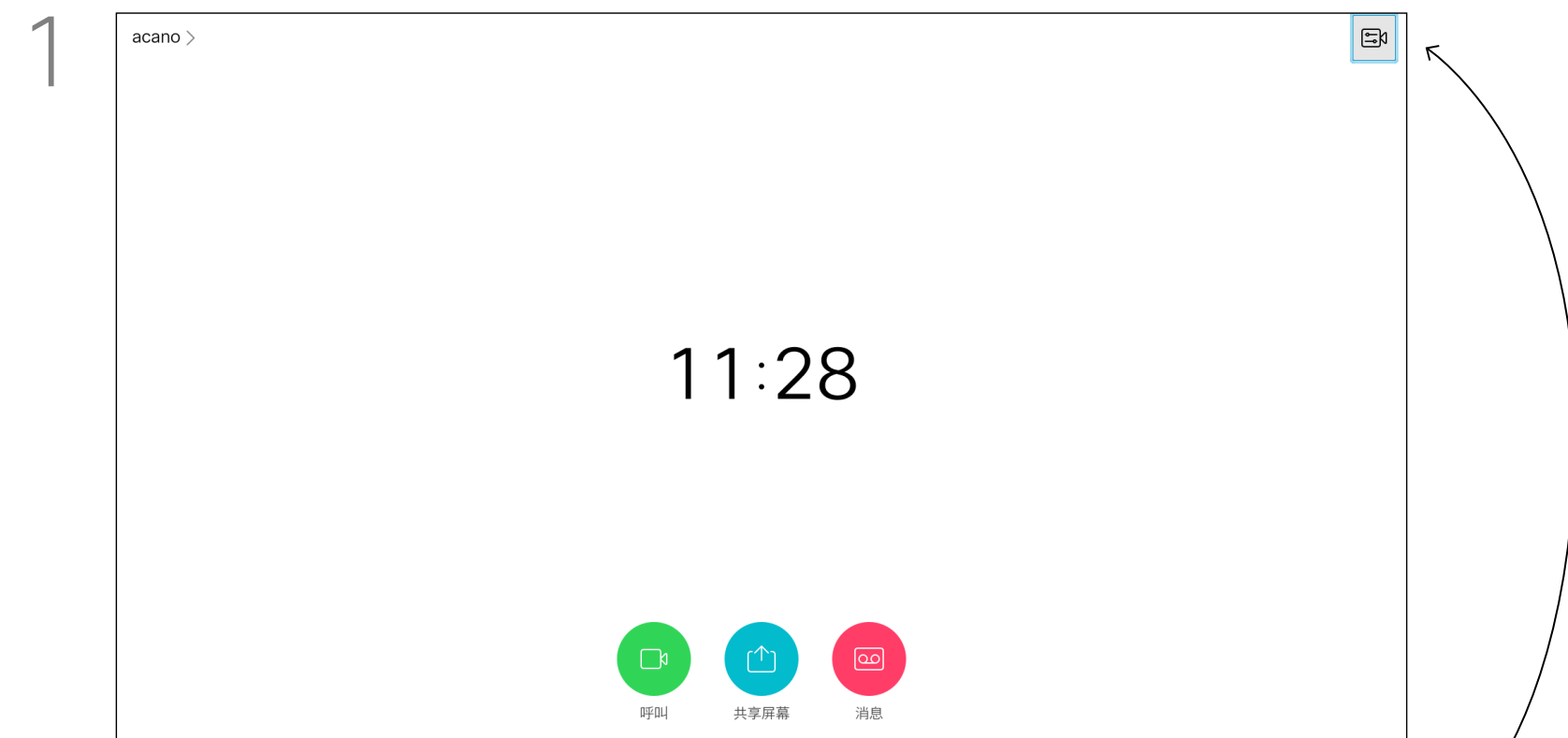

1 在通话期间或非通话期间 (如此处所示)，将光标上移到右上角的摄像机图标。然后按遥控器上的确定。



2 此时将显示摄像机图标。然后再按遥控器上的确定。



3 调整摄像机的平移、倾斜和缩放。使用遥控器上的增大/减小控件来调整缩放，并使用光标键来调整平移和倾斜。



4 您可通过选择此菜单右上角的图标来固定本端视频图像 (使其始终显示) 和/或使其最大化。  
按遥控器上的返回退出菜单。

您可通过摄像机设置缩放、平移和倾斜摄像机。  
还可以打开和关闭本端视频 (其他人从您的设备看到的图像)，以及最小化或最大化图像 (全屏)。  
您可能想始终显示本端视频，即使其固定。



# 摄像机控制 远端摄像机控制

## 关于远端摄像机控制

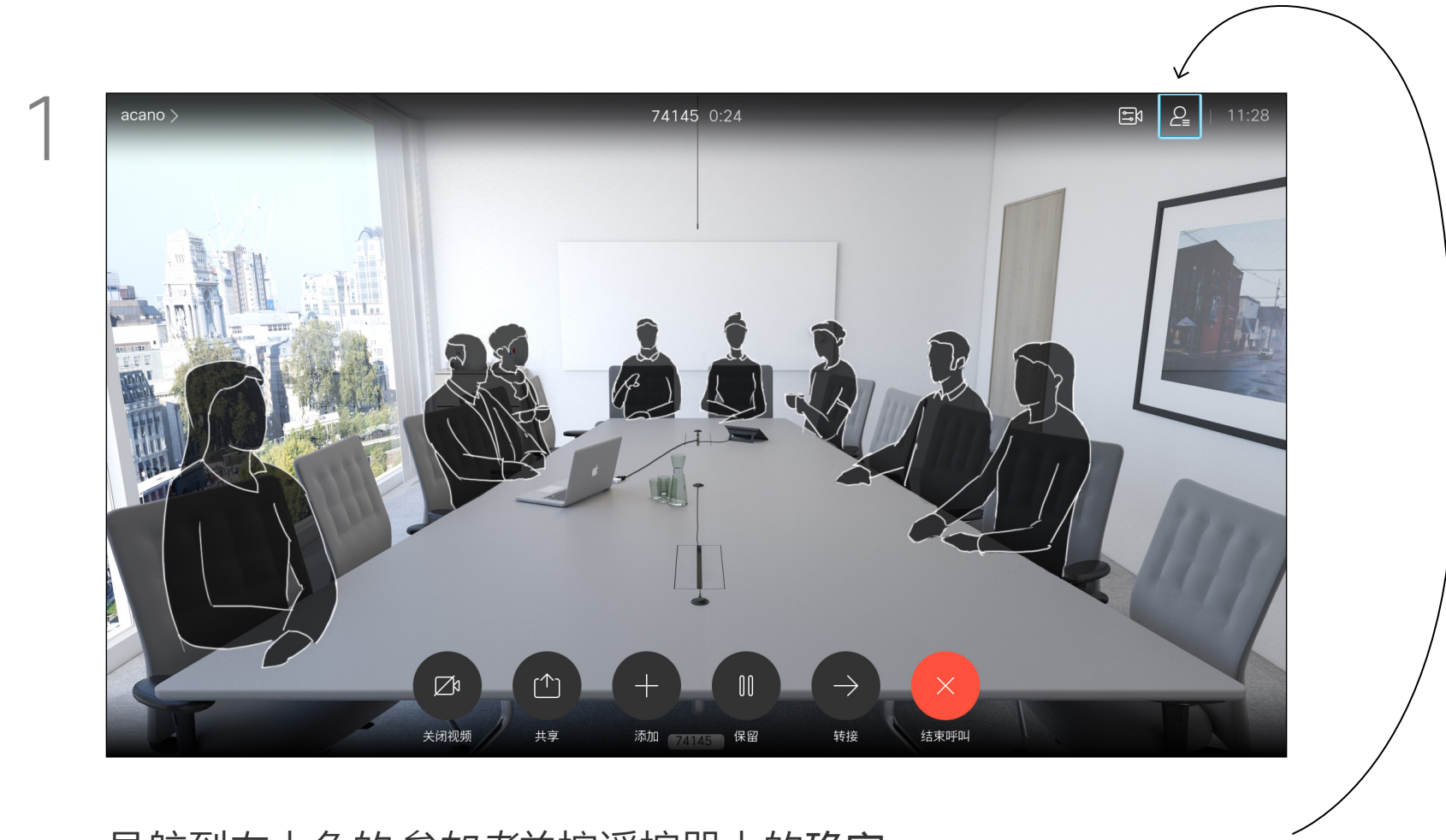

1 导航到右上角的参加者并按遥控器上的确定。



2 此时将出现一个显示参加者列表的菜单。导航到您要控制其摄像机的参加者，然后按遥控器上的确定。此时将显示子菜单。

许多视频系统都具有可遥控的摄像机。这类系统允许您使用遥控器来更改平移、倾斜和缩放操作。如果远端（与您开会的各方）具有这类系统，您就能在通话期间控制其摄像机。



3 要控制远端摄像机，请导航到摄像机（右起第二），然后单击遥控器上的确定。

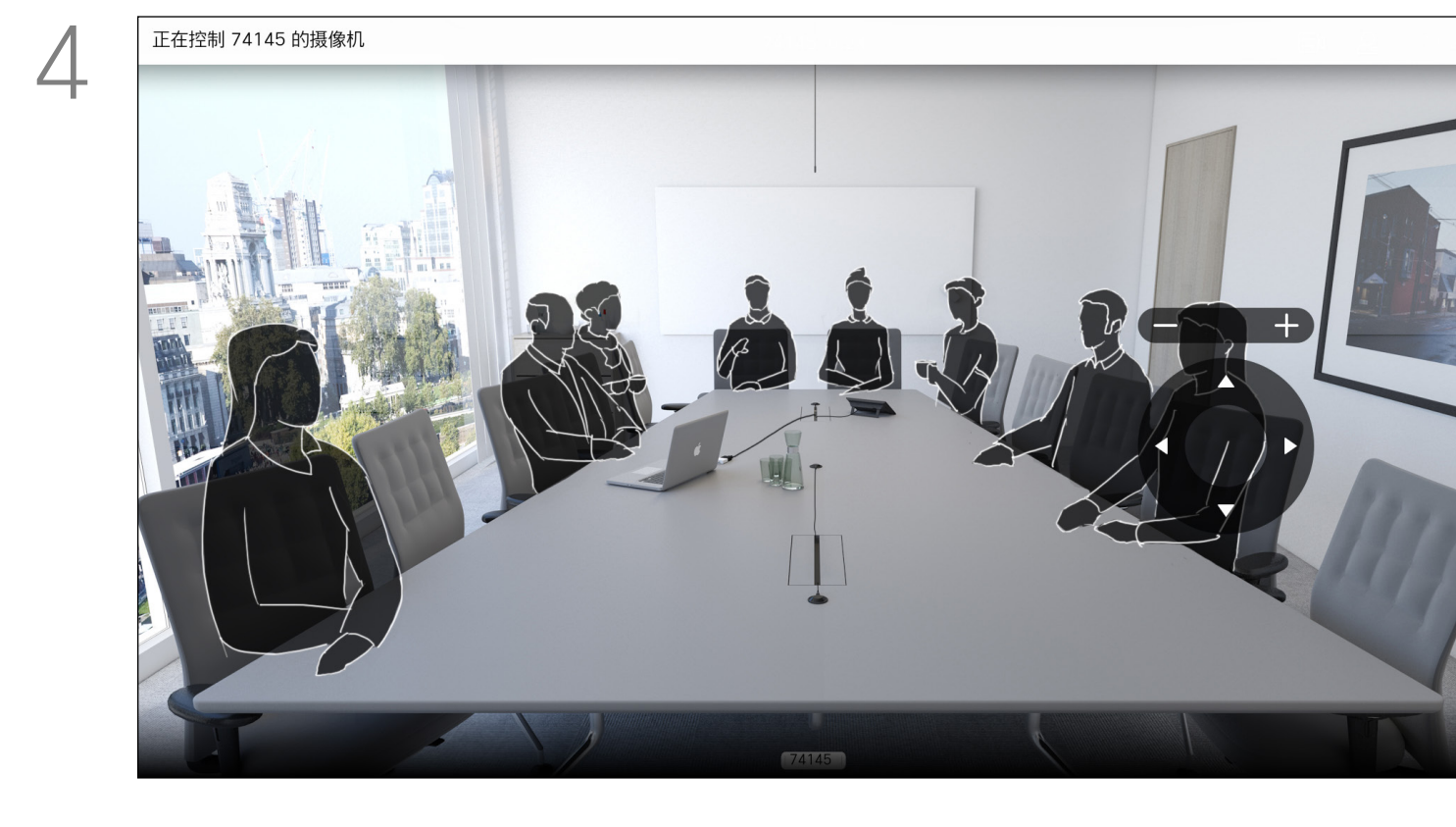

4 根据您的喜好调整平移、倾斜和缩放。按遥控器上的确定或返回退出。



# 摄像机控制 移动本端视频 PiP

## 为什么要移动本端视频？

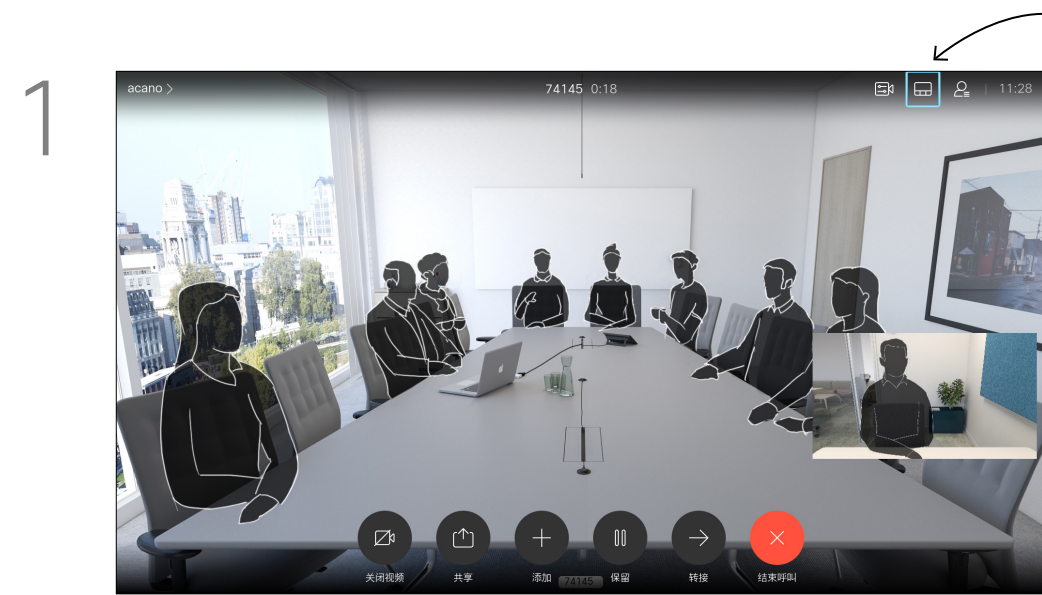

1 激活本端视频或采用涉及画中画的布局时，导航到右上角的布局，然后按遥控器上的确定。“布局”图标只在相关时显示。

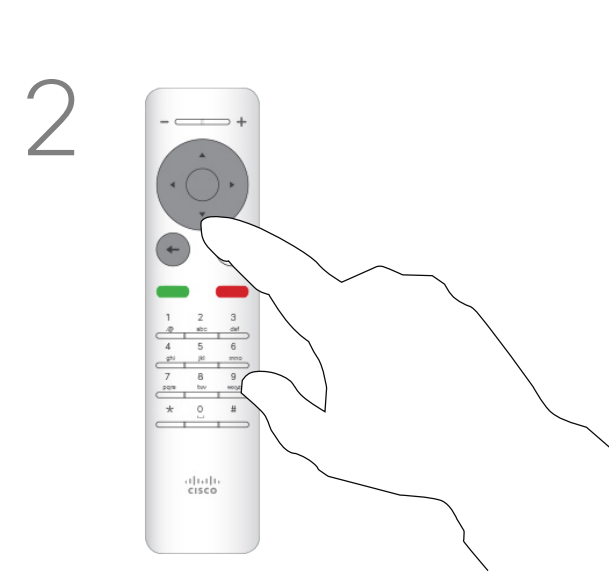

2 此时将打开布局菜单。按遥控器上光标键的向下箭头导航到本端视频图像。

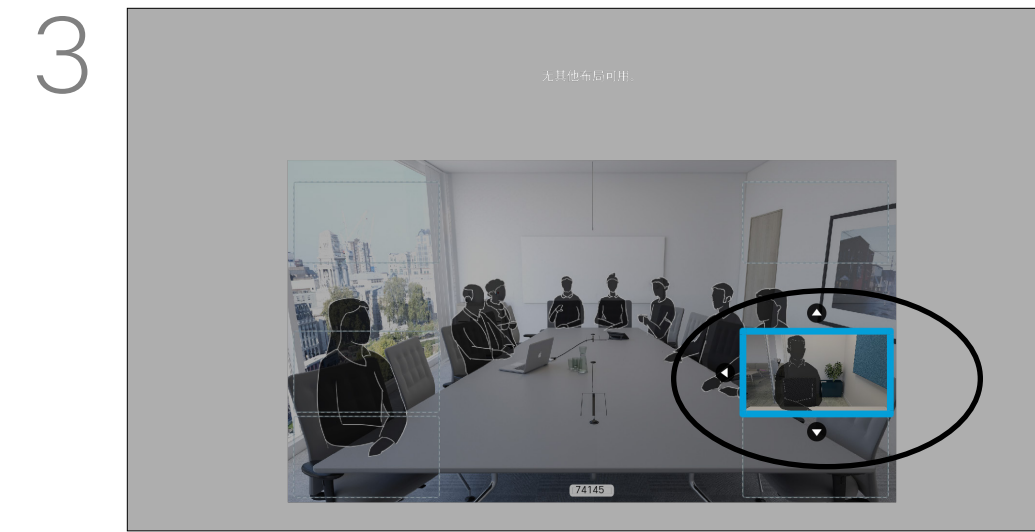

3 本端视频图像将变为蓝色，表明其已被选定。单击遥控器上的确定。此时将出现箭头，表示本端视频图像可以移动。系统将指示可放置的新位置。

本端视频显示其他人从您的视频设备看到的内容。您可以使用该功能来确认其他人是否看到您想要他们看到的内容。

本端视频显示为 PiP（画中画）。您可能想要在会议期间不时激活本端视频。例如，这可能是为了确保您始终显示在屏幕上。

可能会发生本端视频挡住屏幕图像重要部分的情况。更改本端视频位置可查看这些重要部分。

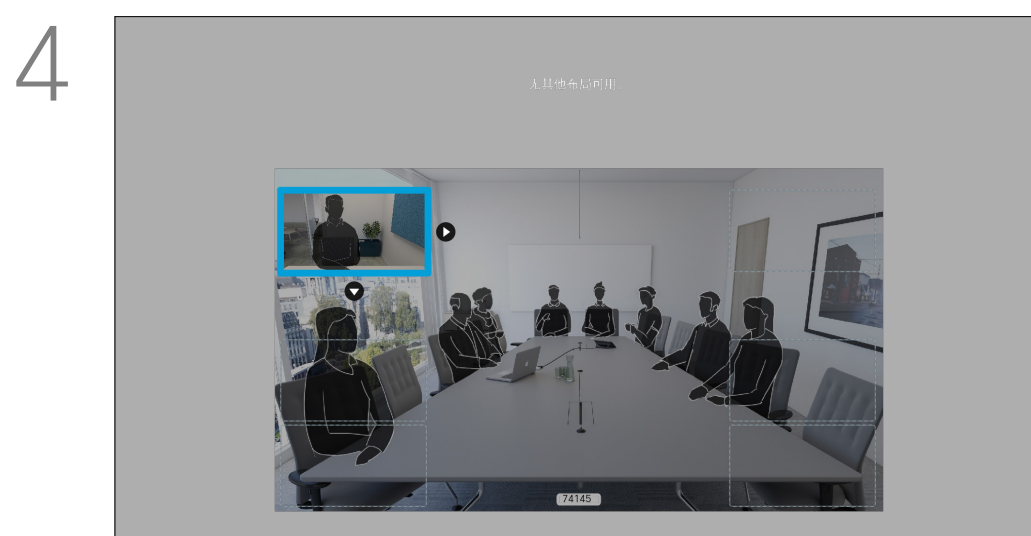

4 使用遥控器上的光标键移动图像。完成后按确定。

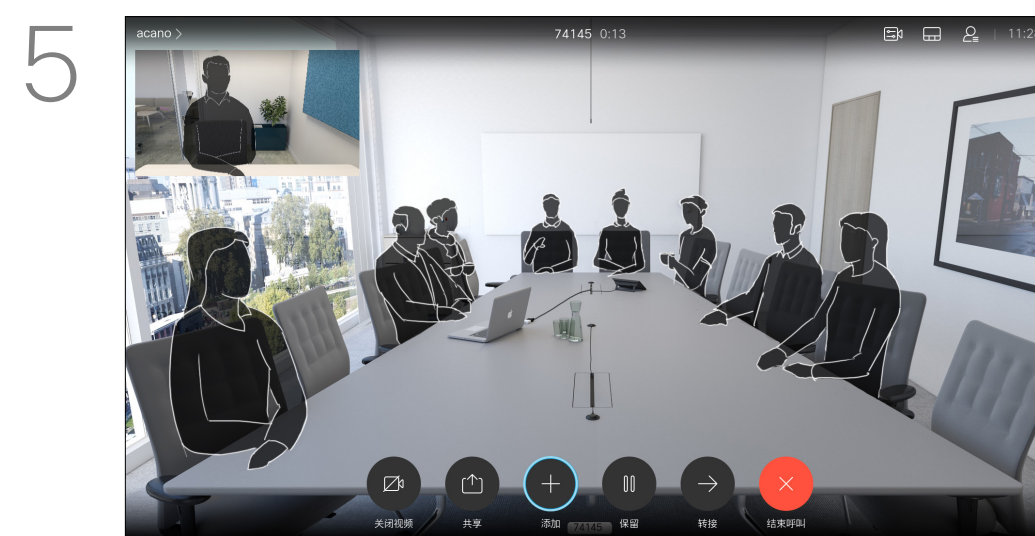

5 屏幕上的图像将变为其原始大小，且本端视频位于新位置。

# 摄像机控制 打开或关闭摄像机

## 关于视频关闭

1

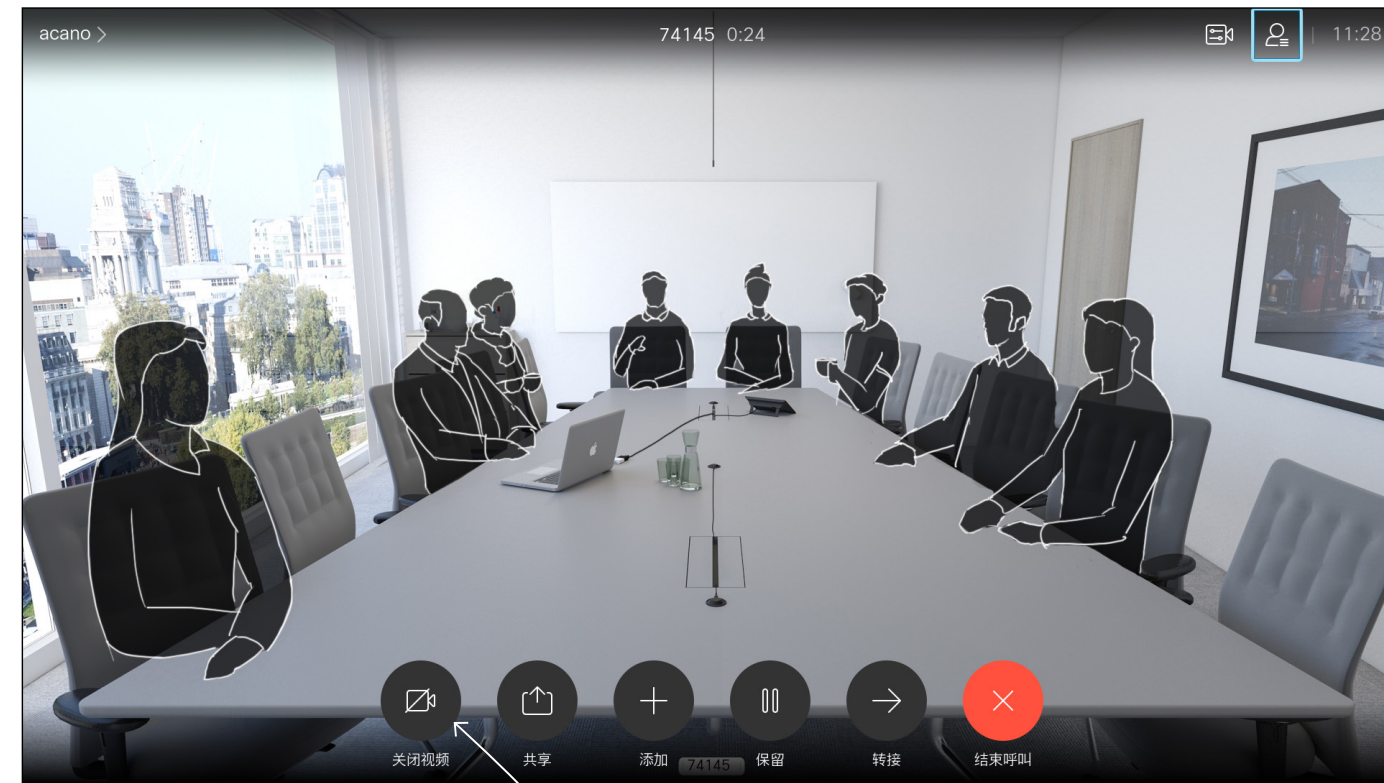

如图所示导航到关闭视频，然后按遥控器上的确定。

2

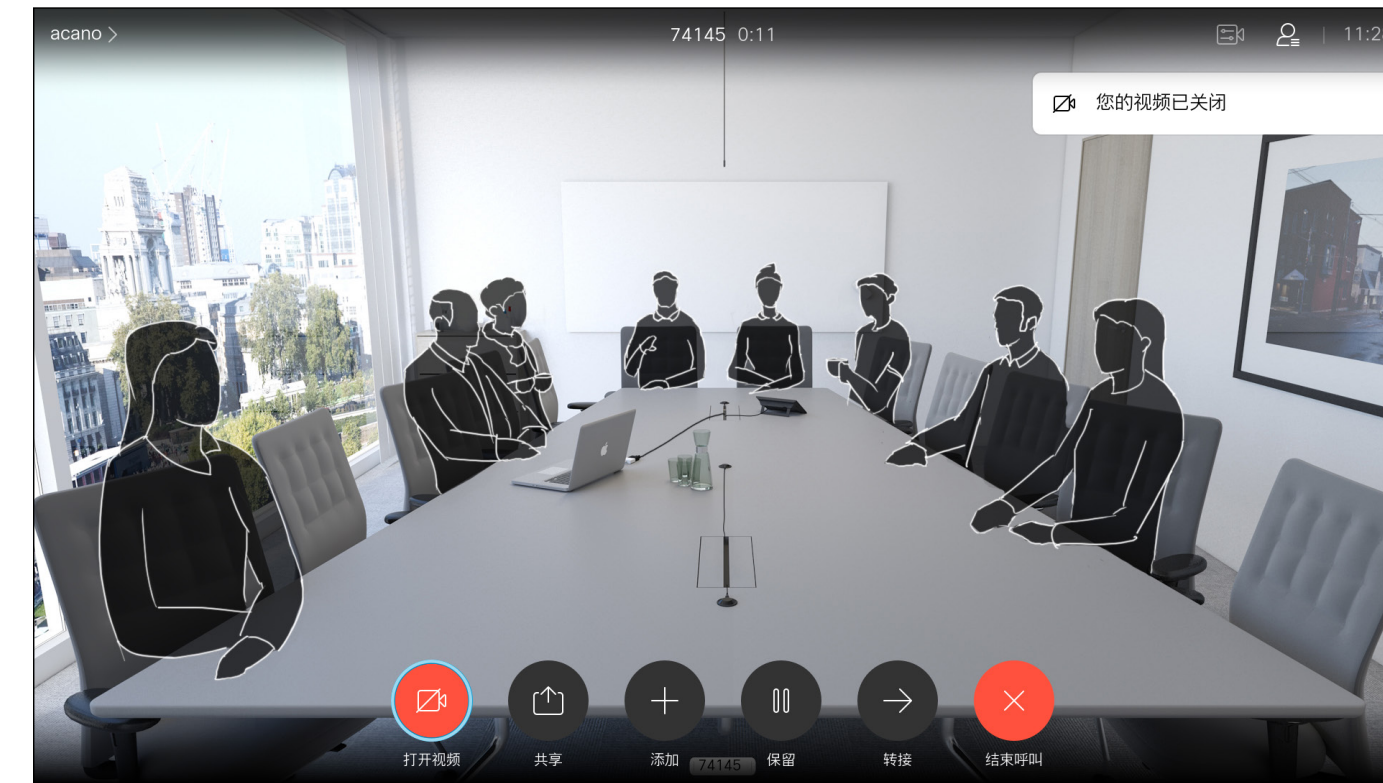

图标将变为红色，表示摄像机不再传输视频。再次单击可重新激活摄像机。

视频关闭功能旨在让您在无法以机械方式阻挡摄像机的设备上控制摄像机的视频传输。



# 设置



# 设置 访问设置

## 关于设置

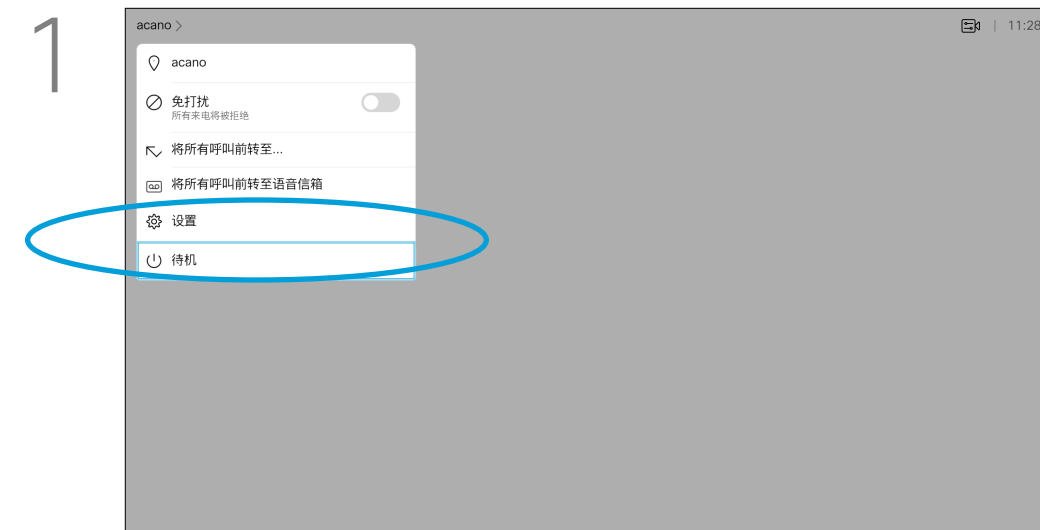

要访问设置菜单，请导航到屏幕左上角，然后按遥控器上的**确定**。然后，向下导航到系统信息（菜单底部第二个），并再次按**确定**。



在设置菜单中，您可以查看设备信息并更改多种设置。您的管理员可能已限制可用设置。

您可以更改铃声和音量、重新启动设备，以及查找设备信息等。

可用设置取决于您拥有的产品以及管理员已启用的功能。



美洲总部  
Cisco Systems, Inc. 加  
州圣何塞

亚太地区总部  
Cisco Systems (USA) Pte. Ltd. 新加  
坡

欧洲总部  
思科 Systems International BV 荷  
兰阿姆斯特丹

思科在全球设有 200 多个办事处。思科网站 [www.cisco.com/go/offices](http://www.cisco.com/go/offices) 中列有各办事处的地址、电话和传真。

---

思科和思科徽标是思科和/或其附属公司在美国和其他国家/地区的商标或注册商标。要查看思科商标的列表，请访问 [www.cisco.com/go/trademarks](http://www.cisco.com/go/trademarks)。文中提及的第三方商标均属于其各自所有者。“合作伙伴”一词的使用并不意味着思科和任何其他公司之间存在合作关系。(1110R)